

READY TO RACE

EN/DE

READY TO RACE

KTM POWERPARTS  
**STREET 2021**



# KTM POWERPARTS STREET 2021

## SYMBOL KEY LEGENDE

---

### EC

EC type-approval  
*EG-Typgenehmigung*

### ECE

ECE type-approval  
*ECE-Typgenehmigung*

### EC-V

EU type-approval system  
for motor vehicles  
*EU-Typgenehmigung  
für Kraftfahrzeuge*

### ABE

German vehicle type-approval  
*Allgemeine Betriebserlaubnis*

### MAP

There is specially developed engine software (mapping) for products marked with the MAP symbol. This mapping has been designed by our engine development department for optimum performance as well as durability of the components and can only be uploaded by a specialist workshop.

### HOMNN\_EU

Homologation not needed, EU  
*Homologation nicht erforderlich, EU*

### CCCUO\_EU

Closed course competition use only, EU  
*Nicht erlaubt zur Verwendung  
auf öffentlichen Straßen, EU*

### +1

This logo indicates that an additional KTM PowerPart is needed to mount the chosen product.  
*Dieses Symbol weist darauf hin, dass ein  
zusätzliches KTM PowerPart benötigt  
wird, um das gewählte Produkt montieren  
zu können.*

*Für ein mit dem MAP Symbol markiertes  
Produkt existiert eine speziell entwickelte  
Motor-Software (Mapping). Dieses  
Mapping wurde von unserer Motoren-  
entwicklung auf beste Performance bei  
gleichzeitiger Langlebigkeit der Kompo-  
nenten ausgelegt und kann nur durch die  
Fachwerkstatt aufgespielt werden.*

## DISCLAIMER

Some items in the KTM PowerParts product line are not approved for use on public roads in certain circumstances (varies from country to country). Further information can be obtained from your specialist KTM dealer.

## HAFTUNGSAUSSCHLUSS

*Einige Artikel aus dem KTM PowerParts Sortiment sind unter Umständen zur Verwendung im öffentlichen Straßenverkehr nicht zugelassen (länderweise unterschiedlich). Nähere Informationen dazu hat der KTM-Fachhändler.*

250 / 390 ADVENTURE	006
890 ADVENTURE / R / RALLY	032
1290 SUPER ADVENTURE S / R	074
RC 125 / 200 / 250 / 390	110
125 / 200 / 250 / 390 DUKE	132
890 DUKE / R	162
1290 SUPER DUKE R / RR / GT	200
690 ENDURO R / 690 SMC R	242
TOOLS	276



# YOUR MACHINE. YOUR RULES.

## DEIN MOTORRAD. DEINE REGELN.

Like every product KTM produces, the RC 16 is the result of countless hours of research and development involving the very best in the business. With every bike that rolls off the production line, it's always hard to imagine how it could possibly be any better. After all, our bikes are the absolute pinnacle of two-wheel performance. But, knowing our Factory riders each have unique riding styles, body types, and personalities, we always spend just as much time adapting and refining these ultimate READY TO RACE machines to suit their individual needs.

Riders are only able to perform to the max of their ability when they are truly comfortable with their setup. Whether it's the length of their clip-on bars, the position and feel of their footpegs, or even something as trivial as the thickness of their grips, we know from first-hand experience that a satisfied rider is a winning rider. No two riders are the same and just as we take the ultimate READY TO RACE machine and refine it to suit each of our factory riders, KTM owners can make the bike truly theirs with KTM's PowerParts collection.

- Pit Beirer

*Wie jedes KTM-Produkt ist auch die RC16 das Ergebnis unzähliger Stunden, die KTM zusammen mit den besten Köpfen der Branche in Forschung und Entwicklung steckt. Jedes Mal, wenn eine neue Version fertig ist, fragt man sich, ob eine Verbesserung überhaupt noch möglich ist. Schließlich handelt es sich hierbei um Zweiradtechnologie auf allerhöchstem Niveau. Und dennoch: Jeder unserer Werksfahrer hat seinen eigenen Fahrstil, Körperbau und Charakter. All dies vor Augen verbringen wir viel Zeit damit, unsere ultimativen READY TO RACE-Maschinen zu verfeinern und präzise an deren Bedürfnisse anzupassen.*

*Unsere Fahrer können ihr Potenzial nur dann bestmöglich entfalten, wenn sie sich mit dem Setup des Bikes wirklich wohlfühlen. Egal, ob es um die Länge der Lenkerstummel, die Position und das Feedback der Fußrasten oder etwas so Triviales wie die Stärke des Griffgummis geht: Wir wissen aus erster Hand, dass nur ein zufriedener Fahrer auch ein erfolgreicher Fahrer sein kann. In demselben Maß, in dem unsere ultimativen READY TO RACE-Rennmaschinen an die Wünsche und Bedürfnisse unserer Werksfahrer angepasst werden, kann jeder KTM-Fahrer sein Bike mit Hilfe der KTM PowerParts individualisieren und es so zu seinem ganz persönlichen Bike machen.*

- Pit Beirer





TRAVEL RANGE

# KTM 250 / 390 ADVENTURE

## AKRAPOVIČ "SLIP-ON LINE" AKRAPOVIČ „SLIP-ON LINE“

EC ECE

250 / 390 ADVENTURE 20 - 21

- Materials and knowledge derived from Akrapovič's involvement in the racing world
- Designed to get the best performance from the motorcycle
- Highest attention to detail for every aspect of the exhaust
- Sporty sound
- Plug & Play mounting
- No new engine flashing necessary

- *Materialien und Know-How durch Akrapovičs Motorsport Engagement*
- *Entwickelt, um die beste Performance aus dem Motorrad herauszuholen*
- *Perfektion bis ins kleinste Detail des Auspuffs*
- *Sportlicher Sound*
- *Plug & Play-Montage*
- *Kein neues Motormapping notwendig*

ART-NR.

958.05.979.000



## REKLUSE RADIUS X CENTRIFUGAL FORCE CLUTCH KIT REKLUSE-RADIUS-X-FLIEHKRAFTKUPPLUNG-KIT

HOMNN\_EU

250 / 390 ADVENTURE 20 - 21

- Installed in the standard clutch, which means simple, uncomplicated and fast installation
- No stalling of the engine in situations of heavy braking, starting or stopping
- Pulling the clutch lever when stopping is no longer necessary
- Pleasant and safe maneuvering through traffic
- Smooth meshing and improved traction
- More relaxed, fatigue-free and controlled riding even over longer distances
- Unlimited and total concentration on the perfect line
- Longer clutch service life due to lower operating temperatures
- The clutch lever remains fully functional and must be used for shifting as usual
- Improved traction, controllable by the throttle alone

- *In die Serienkupplung verbaut, was einen einfachen, unkomplizierten und schnellen Verbau bedeutet*
- *Kein Abwürgen des Motors in Situationen bei starkem Bremsen, Starten oder Stoppen*
- *Ziehen des Kupplungshebels beim Anhalten nicht mehr notwendig*
- *Angenehmes und sicheres Manövrieren durch den Verkehr*
- *Glatte Eingriff und verbesserte Traktion*
- *Entspannteres, ermüdungsfreies und kontrolliertes Fahren auch über längere Strecken*
- *Unbeschränkte und totale Konzentration auf die perfekte Linie*
- *Längere Kupplungslebensdauer durch niedrigere Betriebstemperaturen*
- *Kupplungshebel bleibt voll funktionsfähig und muss wie gewohnt zum Schalten benutzt werden*
- *Verbesserte Traktion, alleine über den Gasdrehgriff kontrollierbar*

ART-NR.

285.32.900.000





These high-quality aluminum CNC components feature a superior abrasion-resistant eloxal coating and make a bold visual statement.

*Diese aus hochwertigem Aluminium gefertigten CNC-Teile wurden mit einer abriebfesten Eloxal-Schicht veredelt und stellen ein herausragendes optisches Highlight dar.*

**BRAKE FLUID RESERVOIR COVER**  
BREMSAUSGLEICHSBEHÄLTER-DECKEL

HOMNN\_EU

250 / 390 ADVENTURE 20 - 21

ART-NR.  
908.13.903.000



**FACTORY OIL FILTER COVER**  
FACTORY-ÖLFILTERDECKEL

HOMNN\_EU

250 / 390 ADVENTURE 20 - 21

ART-NR.  
901.38.906.000 / 04



**FACTORY RACING IGNITION COVER PLUG**  
FACTORY RACING-GENERATORDECKELSCHRAUBE

HOMNN\_EU

250 / 390 ADVENTURE 20 - 21

ART-NR.  
772.30.902.144



**BRAKE FLUID RESERVOIR CAP**  
BREMSAUSGLEICHSBEHÄLTER-VERSCHLUSS

HOMNN\_EU

250 / 390 ADVENTURE 20 - 21

- Including reservoir

- Inklusive Ausgleichsbehälter

ART-NR.  
901.13.930.144



**BRAKE LEVER AND CLUTCH LEVER**  
BREMS- UND KUPPLUNGSHABEL

ABE EC-V

250 / 390 ADVENTURE 20 - 21

- CNC milled from high-strength aluminum
- Elegant anodized surface
- Visual highlight with technical and ergonomic added value
- Adjustable grip width
- The brake or clutch fitting rotates in the event of a fall

- CNC-gefräst aus hochfestem Aluminium
- Edle Eloxal-Oberfläche
- Optisches Highlight mit technischem und ergonomischem Mehrwert
- Griffweite einstellbar
- Die Brems- bzw. Kupplungsarmatur verdreht sich im Falle eines Sturzes

**BRAKE LEVER**  
BREMSHEBEL

ART-NR.  
930.13.950.144

**CLUTCH LEVER**  
KUPPLUNGSHABEL

ART-NR.  
905.02.931.244



## WAVE BRAKE DISC WAVE-BREMSSCHEIBE

ABE

250 / 390 ADVENTURE 20 - 21

- Pure race feeling
- Visual highlight
- No fading
- Consistent, high-level braking performance
- Perfect dosing capacity
- Greater safety in all conditions
- Floating
- No distortion
- No brake juddering
- Clear pressure point across the entire temperature range
- Inner ring anodized
- Outer ring made of stainless high-performance brake steel
- Less manual force with the same brake power

ART.-NR.  
**933.09.960.000** (320 MM)

- *Race-Feeling pur*
- *Optisches Highlight*
- *Kein Fading*
- *Gleichbleibende Bremsleistung auf höchstem Niveau*
- *Perfekt dosierbar*
- *Mehr Sicherheit unter allen Bedingungen*
- *Schwimmend gelagert*
- *Kein Verzug*
- *Kein Bremsruckeln*
- *Glasklarer Druckpunkt über den ganzen Temperaturbereich*
- *Innenring eloxiert*
- *Außenring aus rostfreiem Hochleistungs-Bremsenstahl*
- *Weniger Handkraft bei gleicher Bremsleistung*



## WAVE BRAKE DISC WAVE-BREMSSCHEIBE

ABE

250 / 390 ADVENTURE 20 - 21

- Visual highlight
- Consistent, high-level braking performance
- Perfect dosing capacity
- Outer ring made of stainless high-performance brake steel

ART.-NR.  
**958.10.960.000** (230 MM)

- *Optisches Highlight*
- *Gleichbleibende Bremsleistung auf höchstem Niveau*
- *Perfekt dosierbar*
- *Außenring aus rostfreiem Hochleistungs-Bremsenstahl*



## REAR SPROCKET

### KETTENRAD

HOMNN\_EU

250 / 390 ADVENTURE 20 - 21

- Made of high-strength aluminum
- Elegant anodized surface
- Visual highlight
- Extremely light
- Reduces the rotating masses
- Sprockets with different teeth number as stock are CCCUO\_EU!

- *Gefertigt aus hochfestem Aluminium*
- *Edle Eloxal-Oberfläche*
- *Optisches Highlight*
- *Extrem leicht*
- *Verringert die rotierenden Massen*
- *Kettenräder, die eine andere Zahnanzahl haben als das Serien-Kettenrad, sind CCCUO\_EU!*

ART-NR.

905.10.951.042 / 04 <sup>(Z42)</sup>  
905.10.951.045 / 04 <sup>(Z45)</sup>

905.10.951.043 / 04 <sup>(Z43)</sup>  
905.10.951.046 / 04 <sup>(Z46)</sup>

905.10.951.044 / 04 <sup>(Z44)</sup>



## XW-RING CHAIN

### XW-RING-KETTE

HOMNN\_EU

250 / 390 ADVENTURE 20 - 21

- Greater flexibility and better running characteristics
- Constant and permanent lubrication
- Better sealing against water and dirt
- Significantly longer durability

- *Höhere Flexibilität und bessere Laufeigenschaft*
- *Konstante und dauerhafte Schmierung*
- *Bessere Dichtung gegen Wasser und Schmutz*
- *Wesentlich längere Haltbarkeit*

ART-NR.

796.10.965.118 / EB



## CHAIN GUIDE

### KETTENFÜHRUNG

HOMNN\_EU

250 / 390 ADVENTURE 20 - 21

- Prevents the chain from slipping when riding off-road

- *Verhindert das Herausspringen der Kette beim Fahren im Gelände*

ART-NR.

958.04.070.044



## ROADLOK

### ROADLOK

HOMNN\_EU

250 / 390 ADVENTURE 20 - 21

- CNC milled from high-strength aluminum
- Elegant anodized surface
- Screwed directly to the brake caliper
- Safety bolt made of high-strength steel engages directly in the drill hole of the brake disc
- It is not possible to move the vehicle when it is locked
- No disassembly possible in locked state

- *CNC-gefräst aus hochfestem Aluminium*
- *Edle Eloxal-Oberfläche*
- *Direkt mit dem Bremssattel verschraubt*
- *Sicherungsbolzen aus hochfestem Stahl greift direkt in die Bohrung der Bremsscheibe*
- *Keine Bewegung des Fahrzeuges in abgeschlossenem Zustand möglich*
- *Keine Demontage in abgeschlossenem Zustand möglich*

ART-NR.

902.12.932.000



## HELMET LOCK

### HELMSCHLOSS

HOMNN\_EU

250 / 390 ADVENTURE 20 - 21

- Practical and easy to use helmet anti-theft solution.
- Attaches under the seat
  - No additional lock needed
  - Silicon coating against abrasion and paint damages
  - Can be stowed under the seat when not needed

- Praktisch, um den Helm vor Diebstahl zu schützen.*
- *Wird unter dem Sitz angebracht*
  - *Man benötigt kein zusätzliches Schloss*
  - *Silikonbeschichtung gegen Beschädigung und Abnutzung*
  - *Kann bei Nichtgebrauch unter dem Sitz verstaut werden*

ART-NR.

600.12.015.000



## HANDLEBAR MOUNT

### LENKERAUFNAHME

CCCUCO\_EU

250 / 390 ADVENTURE 20 - 21

- Offers more adjustability for improved ergonomics and added comfort

- *Bietet mehr Einstellbarkeit für verbesserte Ergonomie und zusätzlichen Komfort*

ART-NR.

958.01.943.044 / C1 (+10 MM)



**LOWERING KIT  
TIEFERLEGUNGSKIT**

EC-V

390 ADVENTURE 20-21

- Developed together with the vehicle
- 25 mm lower seat height
- No restrictions on riding dynamics

- Wurde gemeinsam mit dem Fahrzeug entwickelt
- 25 mm niedrigere Sitzhöhe
- Fahrdynamik bleibt vollständig erhalten

ART-NR.  
958.12.955.044 (-25 MM)



**QUICKSHIFTER+  
QUICKSHIFTER+**

HOMNN\_EU

390 ADVENTURE 20-21

- Allows smooth, clutchless up and down shifting under load
- This function adapts to your riding style and reacts accordingly
- Shifting is fast and crisp when you're riding at speed, smooth and soft when you're going more slowly

- Ermöglicht das geschmeidige, kupplungslose Hoch- und Herunterschalten unter Last
- Diese Funktion passt sich deinem Fahrstil an und reagiert entsprechend
- Der Schaltvorgang erfolgt schnell und knackig, wenn du flott unterwegs bist, sanft und butterweich, wenn du es langsamer angehen lässt

ART-NR.  
958.00.940.000



**TOURATECH IBRACKET  
TOURATECH-IBRACKET**

HOMNN\_EU

250/390 ADVENTURE 20-21

- Intelligent 3D mount with one-handed operation
- CNC laser-cut and CNC-bent stainless steel components
- Tailor-made precision closure contour
- Plastic corners with UV light-resistant silicone rings
- Rotatable by 90°
- Optimal solution for quick and secure fastening of your smartphone on the vehicle

- Praktische 3D-Halterung, mit einer Hand bedienbar
- CNC-lasergeschnittene und -gebogene Edelstahlbauteile
- Maßgeschneiderte Präzisionsverschlusskontur
- Kunststoffecken mit UV-lichtbeständigen Silikonringen
- Um 90° drehbar
- Optimale Lösung für die schnelle und sichere Befestigung des Smartphones am Fahrzeug

ART-NR.  
604.12.993.400 (IPHONE 6/6S/7/8)  
604.12.993.500 (IPHONE 6/6S/7/8 PLUS/XS MAX)  
604.12.993.700 (IPHONE X/XS)

604.12.993.600 (GALAXY S5/S6/S6 EDGE/S7)  
604.12.993.800 (GALAXY S8/S9)  
604.12.993.900 (GALAXY S8+/S9+)



## GPS BRACKET GPS-HALTER

HOMNN\_EU

250 / 390 ADVENTURE 20 - 21

- Suitable for all Garmin GPS devices
- Suitable for all TomTom GPS devices
- Suitable for the Touratech iBracket
- Suitable for the smartphone adapter

- *Passend für alle Garmin GPS-Geräte*
- *Passend für alle TomTom GPS-Geräte*
- *Passend für das Touratech iBracket*
- *Passend für den Smartphone-Adapter*

ART.-NR.

635.12.992.144



## USB-POWER OUTLET KIT USB-LADEBUCHSENKIT

HOMNN\_EU

250 / 390 ADVENTURE 20 - 21

- Easily accessible
- Mounting material included in scope of supply
- With protective cover
- Output voltage/current: 5 V / 1,000 mA
- Power supply for the navigation system or any other use

- *Leicht zugänglich*
- *Montagematerial im Lieferumfang enthalten*
- *Mit Schutzdeckel*
- *Ausgangsspannung/Strom: 5 V / 1.000 mA*
- *Für die Stromversorgung des Navigationsgerätes oder anderer Verbraucher*

ART.-NR.

641.11.043.000



## SMARTPHONE ADAPTER SMARTPHONE-ADAPTER

HOMNN\_EU

250 / 390 ADVENTURE 20 - 21

- Easy to mount
- Optimal solution for quick and secure fastening of your smartphone on the vehicle
- Rotatable by 90°
- Smartphone can be easily removed with its cover
- Can be mounted directly on top of the GPS bracket

- *Einfache Montage*
- *Optimale Lösung für die schnelle und sichere Befestigung des Smartphones am Fahrzeug*
- *Um 90° drehbar*
- *Smartphone kann mit Hülle einfach abgenommen werden*
- *Kann direkt auf den GPS-Halter montiert werden*

ART.-NR.

619.12.991.044



**USB ADAPTER**  
**USB-ADAPTER**

HOMNN\_EU

250 / 390 ADVENTURE 20 - 21

- Easily accessible
- Convenient and easy to use
- With protective cover
- Power supply for the navigation system or any other use
- Output voltage/current: 5V/2,000 mA

- Leicht zugänglich
- Bequeme und einfache Anwendung
- Mit Schutzdeckel
- Für die Stromversorgung des Navigationsgerätes oder anderer Verbraucher
- Ausgangsspannung/Strom: 5V/2.000 mA

ART-NR.

958.11.943.000



**DISPLAY PROTECTION STICKER**  
**DISPLAYSCHUTZAUFKLEBER**

HOMNN\_EU

250 / 390 ADVENTURE 20 - 21

- Protects display from unwanted scratches and marks
- Made from high quality anti-scratch material

- Schützt das Display vor unerwünschten Kratzern
- Hergestellt aus hochwertigem Anti-Kratz-Material

Contains:

- 2 x Ultra-Clear display protection sticker
- 1 x Squeegee/Smoothing card
- 1 x Suede polishing cloth
- 1 x Dust removal strip

Enthält:

- 2 x Ultra-Clear Displayschutzaufkleber
- 1 x Squeegee/Rakel zum Glätten
- 1 x Wildleder-Poliertuch
- 1 x Klebepad zur Staubentfernung

ART-NR.

933.14.969.020



**SMARTPHONE CASE**  
**SMARTPHONEHÜLLE**

HOMNN\_EU

250 / 390 ADVENTURE 20 - 21

- Smartphone can be easily removed with its cover
- Protects your expensive smartphone
- Optimal solution for quick and secure fastening of your smartphone on the vehicle

- Smartphone kann mit Hülle einfach abgenommen werden
- Schützt dein wertvolles Smartphone
- Optimale Lösung für die schnelle und sichere Befestigung des Smartphones am Fahrzeug

ART-NR.

- 617.12.990.100 (IPHONE 6/6S/7/8/SE)
- 617.12.990.200 (IPHONE X/XS)
- 617.12.991.200 (IPHONE XS MAX)
- 617.12.991.300 (IPHONE XR)
- 617.12.993.000 (IPHONE 11)
- 617.12.992.800 (IPHONE 11 PRO)
- 617.12.992.900 (IPHONE 11 PRO MAX)
- 617.12.994.000 (IPHONE 12 / 12 PRO)
- 617.12.993.800 (IPHONE 12 MINI)
- 617.12.993.900 (IPHONE 12 PRO MAX)

- 617.12.990.300 (GALAXY S8/S9)
- 617.12.990.400 (GALAXY S8+/S9+)
- 617.12.993.100 (GALAXY S10)
- 617.12.993.200 (GALAXY S10+)
- 617.12.993.300 (GALAXY S20)
- 617.12.993.400 (GALAXY S20+)
- 617.12.993.700 (GALAXY S20 ULTRA)
- 617.12.991.400 (HUAWEI MATE 20 PRO)



## SMARTPHONE UNIVERSAL CASE SMARTPHONE-UNIVERSALHÜLLE

HOMNN\_EU

250 / 390 ADVENTURE 20 - 21

- Protects your expensive smartphone from rain, dust or mud
  - Touchscreen remains fully functional
  - Optimal solution for quick and secure fastening of your smartphone on the vehicle
- *Schützt dein wertvolles Smartphone vor Regen, Staub oder Schlamm*
  - *Touchscreen bleibt komplett funktionsfähig*
  - *Optimale Lösung für die schnelle und sichere Befestigung des Smartphones am Fahrzeug*

ART.-NR.  
617.12.993.500 (165 X 80 MM)

617.12.993.600 (153 X 70 MM)



## SMARTPHONE UNIVERSAL ADAPTER SMARTPHONE-UNIVERSALADAPTER

HOMNN\_EU

250 / 390 ADVENTURE 20 - 21

- Optimal solution for quick and secure fastening of your smartphone on the vehicle
  - Dimensions: 66 x 55 mm (2.6 x 2.17")
- *Optimale Lösung für die schnelle und sichere Befestigung des Smartphones am Fahrzeug*
  - *Abmessungen: 66 x 55 mm*

ART.-NR.  
617.12.991.000



## SMARTPHONE BRACKET SMARTPHONEHALTER

HOMNN\_EU

250 / 390 ADVENTURE 20 - 21

- Universal and inconspicuous bracket for your smartphone
  - Optimal solution for quick and secure fastening of your smartphone on the vehicle
  - Can be clamped on the handlebar (including different adaptor)
  - The arm can be rotated in any position for the perfect position for your smartphone
- *Universelle und unauffällige Halterung für dein Smartphone*
  - *Optimale Lösung für die schnelle und sichere Befestigung des Smartphones am Fahrzeug*
  - *Mittels diverser Adapter kann die Halterung am Lenker befestigt werden*
  - *Der Halterungsarm kann in jede beliebige Stellung für die perfekte Position des Smartphones gedreht werden*

ART.-NR.  
617.12.991.100





## SMARTPHONE HANDLEBAR PAD SMARTPHONE-LENKERPOLSTER

HOMNN\_EU

250 / 390 ADVENTURE 20 - 21

- Protects your expensive smartphone from rain, dust or mud
  - Touchscreen remains fully functional
  - Handlebar pad and smartphone holder in one
  - Smartphone cover with velcro fastener attached to the handlebar pad
  - Smartphone can be easily removed with its cover
  - Optimal solution for quick and secure fastening of your smartphone on the vehicle
  - For Smartphones up to 160 x 80 mm
  - Comes with two separate protective strips in case the sleeve is not used
  - Can also be fitted in combination with the PHDS-handlebar support
  - Smartphone not included!
- *Schützt dein wertvolles Smartphone vor Regen, Staub oder Schlamm*
  - *Touchscreen bleibt komplett funktionsfähig*
  - *Lenkerpolster und Smartphonehalterung in einem*
  - *Smartphonehülle mit Klettverschluss am Lenkerpolster befestigt*
  - *Smartphone kann mit Hülle einfach abgenommen werden*
  - *Optimale Lösung für die schnelle und sichere Befestigung des Smartphones am Fahrzeug*
  - *Für Smartphones bis 160 x 80 mm*
  - *Inkl. 2 Schutzstreifen falls die Hülle nicht verwendet wird*
  - *Auch in Kombination mit der PHDS-Lenkeraufnahme verbaubar*
  - *Das Smartphone ist nicht Teil des Lieferumfanges!*

ART-NR.

797.02.902.000



## HANDLEBAR PAD LENKERPOLSTER

HOMNN\_EU

250 / 390 ADVENTURE 20 - 21

- Already mandatory in many competitions
  - Provides optimum protection
  - Visual highlight
  - Can also be fitted in combination with the PHDS-handlebar support
- *Bei vielen Wettbewerben schon Pflicht*
  - *Bietet optimalen Schutz*
  - *Optisches Highlight*
  - *Auch in Kombination mit der PHDS-Lenkeraufnahme verbaubar*

ART-NR.

SXS.07.250.800



## HANDLEBAR PAD LENKERPOLSTER

HOMNN\_EU

250 / 390 ADVENTURE 20 - 21

- Already mandatory in many competitions
  - Provides optimum protection
  - Visual highlight
  - Can also be fitted in combination with the PHDS-handlebar support
- *Bei vielen Wettbewerben schon Pflicht*
  - *Bietet optimalen Schutz*
  - *Optisches Highlight*
  - *Auch in Kombination mit der PHDS-Lenkeraufnahme verbaubar*

ART-NR.

790.02.901.050



## SEAT SITZBANK

HOMNN\_EU

250 / 390 ADVENTURE 20 - 21

- Perfect fit
- Plug & Play mounting
- Specially designed for the challenges of off-road use
- The optimized shape offers more legroom and better contact with the motorcycle
- Higher compared to the standard seat

- *Perfekte Passform*
- *Plug & Play-Montage*
- *Speziell konstruiert für die Herausforderungen des Offroad-Einsatzes*
- *Die optimierte Form bietet mehr Beinfreiheit und besseren Kontakt zum Motorrad*
- *Höher im Vergleich zur Serien-Sitzbank*

ART-NR.

958.07.940.000 (+18 MM)



## ERGO RIDER'S SEAT ERGO-FAHRERSITZBANK

HOMNN\_EU

250 / 390 ADVENTURE 20 - 21

- Elegant design
- Suitable for long-distance travel
- High-quality look
- Perfect fit
- Plug & Play mounting
- The 3D structure mesh special foam ensures even pressure distribution, thus enhancing the seating comfort
- The optimized shape offers more legroom and better contact with the motorcycle
- Custom designed seat for an uncompromising look

- *Elegantes Design*
- *Geeignet für Fernreisen*
- *Hochwertiger Look*
- *Perfekte Passform*
- *Plug & Play-Montage*
- *Der 3-D-Struktur-Mesh-Spezialschaum sorgt für eine gleichmäßige Druckverteilung und erhöht somit den Sitzkomfort*
- *Die optimierte Form bietet mehr Beinfreiheit und besseren Kontakt zum Motorrad*
- *Maßgeschneiderte Sitzbank für kompromisslosen Look*

ART-NR.

958.07.940.100 (+5 MM)



## ERGO PILLION SEAT ERGO-SOZIUSITZBANK

HOMNN\_EU

250 / 390 ADVENTURE 20 - 21

- Elegant design
- High-quality look
- Perfect fit
- Plug & Play mounting

- *Elegantes Design*
- *Hochwertiger Look*
- *Perfekte Passform*
- *Plug & Play-Montage*

ART-NR.

958.07.947.000



## COOL COVERS SEAT COVER COOL COVERS-SITZBANKBEZUG

HOMNN\_EU

250 / 390 ADVENTURE 20-21

- Permanent cooling during riding
- Air flow between rider and seat
- Doesn't heat up in the bright sun unlike the seat itself
- UV resistant
- Keeps the bottom relatively dry when riding in the rain
- Can be installed and removed in seconds due to velcro and elastic bands
- For standard and as well KTM PowerParts rider seat
- Seat not included

ART.-NR.  
958.07.940.090

- *Permanente Kühlung während der Fahrt*
- *Luftstrom zwischen Fahrer und Sitzbank*
- *Heizt sich bei direkter Sonneneinstrahlung im Vergleich zur Sitzbank nicht auf*
- *UV-beständig*
- *Auch bei Nässe bleibt das Gesäß relativ trocken*
- *Sekundenschnelle Montage/Demontage durch Gummibänder und Klettverschlüsse*
- *Für Serien- und auch KTM PowerParts Fahrersitzbank*
- *Sitzbank nicht im Lieferumfang enthalten*



## HEADLIGHT PROTECTION SCHEINWERFERSCHUTZ

CCCUGO\_EU

390 ADVENTURE 20-21

- Effective headlight protection
- Very stable, practically indestructible and should it break, the material does not splinter
- Virtually invisible, preserving the ADVENTURE's unique design
- Made from Makrolon, as used on the latest KTM Factory rally bikes

ART.-NR.  
635.14.999.033

- *Effektiver Scheinwerferschutz*
- *Sehr stabil und robust. Im Fall der Fälle splittert das Material nicht*
- *Nahezu unsichtbar, dadurch bleibt das einzigartige Design der ADVENTURE erhalten*
- *Hergestellt aus Makrolon, das auch bei den aktuellen KTM Factory Rally Bikes verwendet wird*







// **KTM POWERPARTS  
ARE DEVELOPED  
FOR THE WORLD'S  
HARSHEST TERRAINS.**

PIT BEIRER

PIT BEIRER  
KTM POWERPARTS WERDEN FÜR DIE HÄRTESTEN  
TERRAINS DER WELT ENTWICKELT.

## HANDGUARD KIT HANDSCHUTZKIT

HOMNN\_EU

250 / 390 ADVENTURE 20 - 21

- Excellent weather protection
- Closed design
- 2-component plastic handguard
- Black middle section = maximum strength for optimum protection
- Colored top and bottom parts = highly flexible under the roughest conditions
- Improved optics

- *Hervorragender Wetterschutz*
- *Geschlossene Ausführung*
- *Zweikomponentenkunststoff-Handschutz*
- *Schwarzer Mittelteil = maximale Festigkeit für optimalen Schutz*
- *Farbige Ober- und Unterteile = hochflexibel bei größter Beanspruchung*
- *Verbesserte Optik*

ART-NR.

■ 603.02.179.000 / EB

□ 603.02.179.100 / AB

■ 603.02.179.100 / 30



## AUXILIARY LAMP KIT ZUSATZSCHEINWERFER-KIT

ECE, EC-V

250 / 390 ADVENTURE 20 - 21

- Each headlight has an 8 watt power consumption and light intensity of 4400 lumens
- Optimal illumination of road surface due to wide light angle
- Increased safety when riding at night
- Housing made of plastic and black powder-coated aluminum
- Very small design: 70 x 61 mm diameter
- One lamp weighs 485 grams

- *Je Scheinwerfer 8 Watt Leistungsaufnahme und 4400 cd Lichtstärke*
- *Optimale Ausleuchtung der Fahrbahn aufgrund des breiten Leuchtwinkels*
- *Erhöhte Sicherheit bei nächtlichen Fahrten*
- *Gehäuse aus Kunststoff und schwarz pulverbeschichtetem Aluminium*
- *Kleine Bauform: 70 x 61 mm Durchmesser*
- *Ein Scheinwerfer wiegt 485 g*

ART-NR.

958.14.910.044 / C1

### +1 CRASH BAR KIT STURZBÜGELKIT

ART-NR.

958.12.968.044



## CRASH BUNG STURZPAD

HOMNN\_EU

250 / 390 ADVENTURE 20 - 21

- Easy to mount
- Protects from damage in the event of a fall
- Protects the fork

- *Einfache Montage*
- *Schützt vor Beschädigungen bei einem Sturz*
- *Schützt die Gabel*

ART-NR.

901.09.945.000



## STAND PLATE STÄNDERAUFLAGE

HOMNN\_EU

250 / 390 ADVENTURE 20 - 21

- Secure stand for your bike
- Specifically for soft surfaces such as sand

ART-NR.  
958.03.923.050

- *Sicherer Stand für dein Bike*
- *Speziell für weichen Untergrund wie Sand*



## IGNITION COVER PROTECTION GENERATORDECKELSCHUTZ

HOMNN\_EU

250 ADVENTURE 20 - 21

- CNC milled from high-strength aluminum
- High-quality look
- Visual highlight
- Protects the engine covers from damage
- Specifically adapted to the shape of the engine cover

ART-NR.  
908.12.966.144

- *CNC-gefräst aus hochfestem Aluminium*
- *Hochwertiger Look*
- *Optisches Highlight*
- *Bewahrt die Motorabdeckung vor Beschädigungen*
- *Speziell an die Form der Motorabdeckung angepasst*



## CLUTCH COVER PROTECTION KUPPLUNGSDECKELSCHUTZ

HOMNN\_EU

250 ADVENTURE 20 - 21

- CNC milled from high-strength aluminum
- High-quality look
- Visual highlight
- Protects the engine covers from damage
- Specifically adapted to the shape of the engine cover

ART-NR.  
908.12.967.144

- *CNC-gefräst aus hochfestem Aluminium*
- *Hochwertiger Look*
- *Optisches Highlight*
- *Bewahrt die Motorabdeckung vor Beschädigungen*
- *Speziell an die Form der Motorabdeckung angepasst*



## CRASH BAR KIT STURZBÜGELKIT

EC-V

250 / 390 ADVENTURE 20 - 21

- Exceptionally robust
- Provides optimum protection
- Perfectly integrated into the motorcycle
- Extremely resistant fastening system
- Plastic-coated tubular steel brackets

- *Äußerst robust*
- *Bietet optimalen Schutz*
- *Perfekt ins Motorrad integriert*
- *Extrem widerstandsfähiges Befestigungssystem*
- *Kunststoffbeschichtete Stahlrohrbügel*

ART.-NR.

958.12.968.044



## SKID PLATE MOTORSCHUTZ

EC-V

250 / 390 ADVENTURE 20 - 21

- Made of high-strength aluminum
- Highest quality workmanship
- Optimal protection against stone impact
- Protection against damage when setting down
- Excellent protection for the engine housing and the header

- *Gefertigt aus hochfestem Aluminium*
- *Hochwertigste Verarbeitung*
- *Optimaler Schutz vor Steinschlägen*
- *Schutz vor Beschädigung durch Aufsetzen*
- *Hervorragender Schutz für das Motorgehäuse und den Krümmer*

ART.-NR.

958.03.990.044



## RADIATOR PROTECTION GRILLE KÜHLERSCHUTZGITTER

HOMNN\_EU

250 / 390 ADVENTURE 20 - 21

- High-quality look
- Optimal protection against stone impact
- Perfectly integrated into the motorcycle
- Perfect fit
- Perfect protection for your radiator
- Provides maximum protection at the lowest possible weight

- *Hochwertiger Look*
- *Optimaler Schutz vor Steinschlägen*
- *Perfekt ins Motorrad integriert*
- *Perfekte Passform*
- *Perfekter Schutz für den Kühler*
- *Bietet maximalen Schutz bei geringstmöglichem Gewicht*

ART.-NR.

958.35.940.044





**TANK BAG**  
**TANKRUCKSACK**

HOMNN\_EU

250 / 390 ADVENTURE 20 - 21

- Disassembly/assembly in seconds
- Made of the highest quality materials
- Fastening with Quicklock Evo system
- Map pocket and individual compartments
- Extremely robust fasteners, with large zip pullers
- Rain cover included
- Carrying strap included

ART.-NR.  
**635.12.919.100** (16 L)

- *Sekundenschnelle Demontage/Montage*
- *Aus hochwertigsten Materialien gefertigt*
- *Befestigung mittels Quicklock-Evo-System*
- *Kartenfach und Einzelfächer*
- *Extra robuste Reißverschlüsse, mit großen Griffplatten*
- *Inklusive Regenhaube*
- *Inklusive Tragegurt*



**TANK BAG**  
**TANKRUCKSACK**

HOMNN\_EU

250 / 390 ADVENTURE 20 - 21

- Extremely robust fasteners, with large zip pullers
- Ideal combination of quality and all-round usability
- Rain cover included
- Carrying strap included
- Map pocket and individual compartments
- Mounting with supplied straps
- Manufactured from durable nylon, with abrasion-resistant edging made from reflective material

ART.-NR.  
**750.12.919.100** (18 L)

- *Extra robuste Reißverschlüsse, mit großen Griffplatten*
- *Ideale Kombination aus Qualität und Allround-Benutzerfreundlichkeit*
- *Inklusive Regenhaube*
- *Inklusive Tragegurt*
- *Kartenfach und Einzelfächer*
- *Montage mit mitgelieferten Gurten*
- *Gefertigt aus widerstandsfähigem Nylon, mit Stoßkanten aus Reflexmaterial*



## SIDE BAG SET SEITENTASCHESET

EC-V

250 / 390 ADVENTURE 20 - 21

- Highest quality workmanship
- Integrate perfectly into the vehicle design
- Mounting material included in scope of supply
- Easy fastening of the side bag set
- Ideal combination of quality and all-round usability
- No restriction for the passenger, enough space for the legs
- Robust and waterproof bag
- Easy to clean
- Lightweight and durable

- *Hochwertigste Verarbeitung*
- *Integriert sich perfekt in das Fahrzeugdesign*
- *Montagematerial im Lieferumfang enthalten*
- *Einfache Befestigung des Seitentaschensets*
- *Ideale Kombination aus Qualität und Allround-Benutzerfreundlichkeit*
- *Keine Einschränkung für den Sozius, genügend Raum für die Beine*
- *Robuste und wasserdichte Tasche*
- *Pflegeleicht*
- *Leicht und langlebig*

ART.-NR.

958.12.925.044 (12L)



## SIDE BAG SET SEITENTASCHESET

EC-V

250 / 390 ADVENTURE 20 - 21

- Exceptionally robust
- Extremely light
- Perfect fit
- Perfectly integrated into the motorcycle
- Highest quality workmanship
- No restriction for the passenger, enough space for the legs
- Easy fastening of the side bag set
- Easy to clean and scratch resistant
- Integrated anti-theft device
- Side bag carrier not included in scope of supply

- *Äußerst robust*
- *Extrem leicht*
- *Perfekte Passform*
- *Perfekte Integration in das Fahrzeugdesign*
- *Hochwertigste Verarbeitung*
- *Keine Einschränkung für den Sozius, genügend Raum für die Beine*
- *Einfache Befestigung des Seitentaschensets*
- *Pflegeleicht und kratzunempfindlich*
- *Integrierte Diebstahlsicherung*
- *Seitentäschenträger nicht im Lieferumfang enthalten*

ART.-NR.

958.12.932.144 (35L)



## SIDE BAG CARRIER SEITENTASCHESTRÄGER

EC-V

250 / 390 ADVENTURE 20 - 21

- Easy fastening of the side bag set
- Sturdy tubular steel construction

- *Einfache Befestigung des Seitentaschensets*
- *Stabile Stahlrohrkonstruktion*

ART.-NR.

958.12.912.044



**REAR BAG  
HECKTASCHE**

HOMNN\_EU

250 / 390 ADVENTURE 20 - 21

- Made of the highest quality materials
- Elegant design
- Custom design
- Extremely robust fasteners, with large zip pullers
- PVC-coated zipper
- Rain cover included
- Easy mounting on top of the pillion seat
- No additional carrier needed
- All-round expandable volume increases capacity from 24 l to 36 l

- Aus hochwertigsten Materialien gefertigt
- Elegantes Design
- Passgenaues Design
- Extra robuste Reißverschlüsse, mit großen Griffplatten
- PVC-überzogener Reißverschluss
- Inklusive Regenhaube
- Einfache Montage auf der Soziussitzbank
- Kein zusätzlicher Träger notwendig
- Eine umlaufende Volumenerweiterung maximiert das Volumen von 24 l auf 36 l

ART-NR.  
**617.12.928.000** (36L)



**REAR BAG  
HECKTASCHE**

HOMNN\_EU

250 / 390 ADVENTURE 20 - 21

- Extremely robust fasteners, with large zip pullers
- Ideal combination of quality and all-round usability
- Backpack function, with very high-quality back section and shoulder straps
- Storage compartment for the U-lock
- Rain cover included
- Shoulder straps will be used for mounting the bag on the motorcycle
- All-round expandable volume increases capacity from 16 l to 32 l

- Extra robuste Reißverschlüsse, mit großen Griffplatten
- Ideale Kombination aus Qualität und Allround-Benutzerfreundlichkeit
- Rucksackfunktion, mit sehr hochwertigem Rückenteil und Schultergurten
- Staufach für das Bügelschloss
- Inklusive Regenhaube
- Schultergurte dienen gleichzeitig als Haltegurte zur Fixierung am Motorrad
- Eine umlaufende Volumenerweiterung maximiert das Volumen von 16 l auf 32 l

ART-NR.  
**756.12.978.200** (32L)



**REAR BAG  
HECKTASCHE**

HOMNN\_EU

250 / 390 ADVENTURE 20 - 21

- Made of the highest quality materials
- Elegant design
- Custom design
- Extremely robust fasteners, with large zip pullers
- Rain cover included
- PVC-coated zipper
- Easy mounting on top of the pillion seat
- No additional carrier needed
- All-round expandable volume increases capacity from 10 l to 30 l

- Aus hochwertigsten Materialien gefertigt
- Elegantes Design
- Passgenaues Design
- Extra robuste Reißverschlüsse, mit großen Griffplatten
- Inklusive Regenhaube
- PVC-überzogener Reißverschluss
- Einfache Montage auf der Soziussitzbank
- Kein zusätzlicher Träger notwendig
- Eine umlaufende Volumenerweiterung maximiert das Volumen von 10 l auf 30 l

ART-NR.  
**617.12.978.000** (30L)



## LUGGAGE BAG GEPÄCKTASCHE

HOMNN\_EU

250 / 390 ADVENTURE 20 - 21

- Can be mounted without additional mounting material
- Welded seams
- Robust and waterproof bag
- Waterproof roll closure
- Resistant waterproof coating

- *Ohne zusätzliches Montagematerial montierbar*
- *Geschweißte Nähte*
- *Robuste und wasserdichte Tasche*
- *Wasserdichter Rollverschluss*
- *Widerstandsfähige, wasserdichte Beschichtung*

ART-NR.

781.12.978.200 (5L)



## INNER BAG INNENTASCHE

HOMNN\_EU

250 / 390 ADVENTURE 20 - 21

- Resistant waterproof coating
- Waterproof roll closure
- For waterproof storage of documents, maps, cellphones, navigation devices etc.

- *Widerstandsfähige, wasserdichte Beschichtung*
- *Wasserdichter Rollverschluss*
- *Zur wasserdichten Aufbewahrung von Dokumenten, Karten, Handys, Navigationsgeräten etc.*

ART-NR.

765.12.924.000 (4L)



## REAR RACK HECKTRÄGER

HOMNN\_EU

250 / 390 ADVENTURE 20 - 21

- Robust and solid construction
- The basis for the assembly of our luggage bags or top cases

- *Robuste und feste Konstruktion*
- *Die Basis zur Montage unserer Gepäcktaschen oder Topcases*

ART-NR.

958.12.928.144



## TOP CASE TOPCASE

HOMNN\_EU

250 / 390 ADVENTURE 20 - 21

- Exceptionally robust
- Extremely light
- Perfect fit
- Perfectly integrated into the motorcycle
- Highest quality workmanship
- Easy to clean and scratch resistant
- Integrated anti-theft device
- Rear rack not included in scope of supply

- *Äußerst robust*
- *Extrem leicht*
- *Perfekte Passform*
- *Perfekt ins Motorrad integriert*
- *Hochwertigste Verarbeitung*
- *Pflegeleicht und kratzunempfindlich*
- *Integrierte Diebstahlsicherung*
- *Heckträger nicht im Lieferumfang enthalten*

ART.-NR.

958.12.927.144 (25 L)



## REAR BAG HECKTASCHE

HOMNN\_EU

250 / 390 ADVENTURE 20 - 21

- Made of the highest quality materials
- Custom design
- Fastening with Quicklock Evo system
- Extremely robust fasteners, with large zip pullers
- Rain cover included
- The volume of the bag can be varied between 12 l and 18 l
- Rear rack not included in scope of supply

- *Aus hochwertigsten Materialien gefertigt*
- *Passgenaues Design*
- *Befestigung mittels Quicklock-Evo-System*
- *Extra robuste Reißverschlüsse, mit großen Griffplatten*
- *Inklusive Regenhaube*
- *Eine umlaufende Volumenerweiterung maximiert das Volumen von 12 l auf 18 l*
- *Heckträger nicht im Lieferumfang enthalten*

ART.-NR.

600.12.978.100 (18 L)



# KTM TRAVEL RANGE

## TOP CASE

### TOPCASE

HOMNN\_EU

250 / 390 ADVENTURE 20 - 21

- Easy handling and operation
- Mounting material included in scope of supply
- Practical companion for national and international explorations
- KTM logo included
- Accommodates two integral helmets
- Practical Velcro strips
- Combination lock to open the lid and unlock the fastening
- Sufficient storage space for a big vacation tour

The height of the top case can be fixed at three different positions. The capacity will be: 46 l / 52 l / 58 l

ART-NR.  
637.12.927.044 (58 L)

- Einfache Handhabung und Bedienung
- Montagematerial im Lieferumfang enthalten
- Praktischer Begleiter für In- und Auslandsreisen
- KTM-Logo inkludiert
- Unterbringung von zwei Integralhelmen
- Praktischer Druckverschluss
- Kombischloss zum Öffnen des Deckels und Entriegeln der Befestigung
- Ausreichend Stauraum für die große Urlaubstour

Das Topcase ist in drei Positionen höhenverstellbar, somit ändert sich das Volumen auf: 46 l / 52 l / 58 l



## BACKREST KIT

### RÜCKENPOLSTERKIT

HOMNN\_EU

250 / 390 ADVENTURE 20 - 21

- Offers more comfort to the passenger

ART-NR.  
637.12.927.055

- Bietet dem Sozius mehr Komfort



## TOP CASE

### TOPCASE

HOMNN\_EU

250 / 390 ADVENTURE 20 - 21

- Easy handling and operation
- Mounting material included in scope of supply
- Practical companion for national and international explorations
- Accommodates two integral helmets
- Practical Velcro strips
- Combination lock to open the lid and unlock the fastening
- Sufficient storage space for a big vacation tour
- Bezels painted in vehicle color
- Dimensions: 610 x 460 x 310 mm

ART-NR.  
■ 620.12.927.000 / BH (48 L)  
■ 620.12.927.000 / EB (48 L)  
■ 620.12.927.000 / CA (48 L)

- Einfache Handhabung und Bedienung
- Montagematerial im Lieferumfang enthalten
- Praktischer Begleiter für In- und Auslandsreisen
- Unterbringung von zwei Integralhelmen
- Praktischer Druckverschluss
- Kombischloss zum Öffnen des Deckels und Entriegeln der Befestigung
- Ausreichend Stauraum für die große Urlaubstour
- In Fahrzeugfarbe lackierte Blenden
- Abmessungen: 610 x 460 x 310 mm

■ 620.12.927.000 / 30 (48 L)  
□ 620.12.927.000 / AB (48 L)



**LUGGAGE BAG  
GEPÄCKTASCHE**

HOMNN\_EU

250 / 390 ADVENTURE 20 - 21

- Robust and waterproof bag
- Waterproof roll closure
- Welded seams
- Ideal combination of quality and all-round usability
- Including all required assembly materials

- *Robuste und wasserdichte Tasche*
- *Wasserdichter Rollverschluss*
- *Geschweißte Nähte*
- *Ideale Kombination aus Qualität und Allround-Benutzerfreundlichkeit*
- *Inklusive aller benötigten Montagematerialien*

ART-NR.

601.12.078.000 (38 L)



**LUGGAGE BAG  
GEPÄCKTASCHE**

HOMNN\_EU

250 / 390 ADVENTURE 20 - 21

- Robust and waterproof bag
- Waterproof roll closure
- Welded seams
- Ideal combination of quality and all-round usability
- Including all required assembly materials

- *Robuste und wasserdichte Tasche*
- *Wasserdichter Rollverschluss*
- *Geschweißte Nähte*
- *Ideale Kombination aus Qualität und Allround-Benutzerfreundlichkeit*
- *Inklusive aller benötigten Montagematerialien*

ART-NR.

619.12.979.000 (51 L)



**BAGGAGE CARRIER  
GEPÄCKTRÄGERPLATTE**

HOMNN\_EU

250 / 390 ADVENTURE 20 - 21

- Extra large top case carrier, e.g. for transporting luggage rolls
- Not suitable for mounting a top case
- Max. load: 5 kg

- *Extra große Trägerplatte, z. B. zum Transport von Gepäckrollen*
- *Nicht zur Montage eines Topcases geeignet*
- *Zuladung: max. 5 kg*

ART-NR.

603.12.978.044

**+1 REAR RACK  
HECKTRÄGER**

ART-NR.

958.12.928.144









TRAVEL RANGE

**KTM 890  
ADVENTURE /  
R / RALLY**

## FUEL TANK PROTECTION SET KRAFTSTOFFTANKSCHUTZSET

HOMNN\_EU

790 ADVENTURE / R 19 - 20  
890 ADVENTURE / R 21

- Elegant look
- Extremely light
- Made of high-quality carbon
- Highest quality workmanship
- Visual highlight
- Perfect for changing the look of your motorcycle
- Silk matte surface
- Weight saving compared to series components
- Provides improved fuel tank protection

- *Edler Look*
- *Extrem leicht*
- *Hergestellt aus hochwertigstem Karbon*
- *Hochwertigste Verarbeitung*
- *Optisches Highlight*
- *Perfekt, um den Look deines Motorrads zu verändern*
- *Seidenmatte Oberfläche*
- *Gewichtseinsparung gegenüber Serienkomponenten*
- *Bietet verbesserten Schutz des Kraftstofftanks*

ART-NR.

635.03.990.044



## REMUS SLIP-ON SILENCER REMUS-SLIP-ON-ENDSCHALLDÄMPFER

EC

790 ADVENTURE / R / R RALLY 19 - 20  
890 ADVENTURE / R / R RALLY 21

- Made from high grade titanium
- Highest quality workmanship
- Laser-engraved logo
- Sporty sound
- Optimum combination of weight saving, durability and top performance/price ratio
- Plug & Play mounting
- No new engine flashing necessary

- *Aus hochwertigem Titan gefertigt*
- *Hochwertigste Verarbeitung*
- *Lasergraviertes Logo*
- *Sportlicher Sound*
- *Optimale Mischung aus Gewichtseinsparung, Langlebigkeit und Preis-Leistungs-Verhältnis*
- *Plug & Play-Montage*
- *Kein neues Motormapping notwendig*

ART-NR.

221.05.979.000 / C1



## AKRAPOVIČ "SLIP-ON LINE" AKRAPOVIČ „SLIP-ON LINE“

EC ECE

890 ADVENTURE / R 21

- Substantial weight saving
- Lighter than series components
- Plug & Play mounting
- Race look
- No new engine flashing necessary
- Made from high grade titanium
- Sporty sound

- *Erhebliche Gewichtsersparnis*
- *Leichter als die Serienkomponenten*
- *Plug & Play-Montage*
- *Race-Look*
- *Kein neues Motormapping notwendig*
- *Aus hochwertigem Titan gefertigt*
- *Sportlicher Sound*

ART-NR.

635.05.979.100



These high-quality aluminum CNC components feature a superior abrasion-resistant eloxal coating and make a bold visual statement.

*Diese aus hochwertigem Aluminium gefertigten CNC-Teile wurden mit einer abriebfesten Eloxal-Schicht veredelt und stellen ein herausragendes optisches Highlight dar.*

**BRAKE FLUID RESERVOIR COVER**  
**BREMSAUSGLEICHSBEHÄLTER-DECKEL**

HOMNN\_EU

790 ADVENTURE / R / R RALLY 19 - 20  
890 ADVENTURE / R / R RALLY 21

ART.-NR.  
641.13.903.000



**BRAKE FLUID RESERVOIR CAP**  
**BREMSAUSGLEICHSBEHÄLTER-VERSCHLUSS**

HOMNN\_EU

790 ADVENTURE / R / R RALLY 19 - 20  
890 ADVENTURE / R / R RALLY 21

ART.-NR.  
641.13.962.000



**FACTORY RACING OIL FILTER COVER**  
**FACTORY RACING-ÖLFILTERDECKEL**

HOMNN\_EU

790 ADVENTURE / R / R RALLY 19 - 20  
890 ADVENTURE / R / R RALLY 21

ART.-NR.  
750.38.041.100



**FACTORY IGNITION COVER PLUG**  
**FACTORY-GENERATORDECKELSCHRAUBE**

HOMNN\_EU

790 ADVENTURE / R / R RALLY 19 - 20  
890 ADVENTURE / R / R RALLY 21

ART.-NR.  
772.30.902.144



**PLUG**  
**VERSCHLUSSSCHRAUBE**

HOMNN\_EU

790 ADVENTURE / R / R RALLY 19 - 20  
890 ADVENTURE / R / R RALLY 21

– Covers the bolt conection at the frame

– Abdeckung für die Schraubverbindung am Rahmen

ART.-NR.  
636.03.988.044 / 04A



**BRAKE LEVER AND CLUTCH LEVER**  
**BREMS- UND KUPPLUNGHEBEL**

ABE

790 ADVENTURE / R / R RALLY 19 - 20  
890 ADVENTURE / R / R RALLY 21

- CNC milled from high-strength aluminum
- Elegant anodized surface
- Visual highlight with technical and ergonomic added value
- Adjustable grip width
- Adjustable lever length

Lever can fold away upwards in the event of a crash.

- CNC-gefräst aus hochfestem Aluminium
- Edle Eloxal-Oberfläche
- Optisches Highlight mit technischem und ergonomischem Mehrwert
- Griffweite einstellbar
- Hebellänge einstellbar

Hebel kann im Sturzfall nach oben wegklappen.

**BRAKE LEVER**  
**BREMSSHEBEL**

ART.-NR.  
635.13.902.044

**CLUTCH LEVER**  
**KUPPLUNGHEBEL**

ART.-NR.  
635.02.931.044



## HANDGUARD KIT HANDSCHUTZKIT

HOMNN\_EU

790 ADVENTURE / R / R RALLY 19 - 20  
890 ADVENTURE / R / R RALLY 21

- Excellent weather protection
- Maximum protection against falls, flying stones, branches, etc.
- Indispensable companion for heavy off-road and Supermoto use
- Wide, generous design in combination with sturdy aluminum bracket
- Prevents broken levers

- *Hervorragender Wetterschutz*
- *Maximaler Schutz bei Sturz, aufwirbelnden Steinen, Ästen etc.*
- *Unentbehrlicher Begleiter im schweren Offroad- und Supermoto-Einsatz*
- *Breites, großzügiges Design in Kombination mit stabilem Aluminium-Bügel*
- *Beugt Hebelbruch vor*

ART-NR.

■ 635.02.979.000 / EB    □ 635.02.979.000 / AB    ■ 635.02.979.000 / 30



## HANDGUARD KIT HANDSCHUTZKIT

HOMNN\_EU

790 ADVENTURE / R / R RALLY 19 - 20  
890 ADVENTURE / R / R RALLY 21

- Excellent weather protection
- Closed design
- 2-component plastic handguard
- Black middle section = maximum strength for optimum protection
- Colored top and bottom parts = highly flexible under the roughest conditions
- Improved optics

- *Hervorragender Wetterschutz*
- *Geschlossene Ausführung*
- *Zweikomponentenkunststoff-Handschutz*
- *Schwarzer Mittelteil = maximale Festigkeit für optimalen Schutz*
- *Farbige Ober- und Unterteile = hochflexibel bei größter Beanspruchung*
- *Verbesserte Optik*

ART-NR.

■ 603.02.179.000 / EB (HIGH VERSION)    □ 603.02.179.100 / AB (HIGH VERSION)    ■ 603.02.179.100 / 30 (HIGH VERSION)  
■ 780.02.079.100 / EB (LOW VERSION)    □ 780.02.079.200 / AB (LOW VERSION)    ■ 780.02.079.200 / 30 (LOW VERSION)



## HEADLIGHT PROTECTION SCHEINWERFERSCHUTZ

CCCUO\_EU

790 ADVENTURE / R / R RALLY 19 - 20  
890 ADVENTURE / R / R RALLY 21

- Effective headlight protection
- Very stable, practically indestructible and should it break, the material does not splinter
- Virtually invisible, preserving the ADVENTURE's unique design

- *Effektiver Scheinwerferschutz*
- *Sehr stabil und robust. Im Fall der Fälle splittert das Material nicht*
- *Nahezu unsichtbar, dadurch bleibt das einzigartige Design der ADVENTURE erhalten*

Made from Makrolon, as used on the latest KTM Factory rally bikes.

*Hergestellt aus Makrolon, das auch bei den aktuellen KTM Factory Rally Bikes verwendet wird.*

ART-NR.

635.14.999.033



**RADIATOR PROTECTION GRILLE**  
KÜHLERSCHUTZGITTER

HOMNN\_EU

790 ADVENTURE / R / R RALLY 19 - 20  
890 ADVENTURE / R / R RALLY 21

- Easy to mount
- Made of robust material
- Optimal protection against stone impact
- Visual highlight
- Perfect for changing the look of your motorcycle
- Race look

- *Einfache Montage*
- *Hergestellt aus robustem Material*
- *Optimaler Schutz vor Steinschlägen*
- *Optisches Highlight*
- *Perfekt, um den Look deines Motorrads zu verändern*
- *Race-Look*

ART-NR.  
■ 635.35.040.000 / EB



**RADIATOR PROTECTION GRILLE**  
KÜHLERSCHUTZGITTER

HOMNN\_EU

790 ADVENTURE / R / R RALLY 19 - 20  
890 ADVENTURE / R / R RALLY 21

- Perfectly integrated into the motorcycle
- Perfect fit
- High-quality look
- Optimal protection against stone impact
- Perfect protection for your radiator
- Provides maximum protection at the lowest possible weight

- *Perfekt ins Motorrad integriert*
- *Perfekte Passform*
- *Hochwertiger Look*
- *Optimaler Schutz vor Steinschlägen*
- *Perfekter Schutz für den Kühler*
- *Bietet maximalen Schutz bei geringstmöglichem Gewicht*

ART-NR.  
635.35.940.044



**ENGINE PROTECTION GRILLE**  
MOTORSCHUTZGITTER

HOMNN\_EU

790 ADVENTURE / R / R RALLY 19 - 20  
890 ADVENTURE / R / R RALLY 21

- Protection for the header
- Protection against rapid overheating of the engine in muddy conditions

- *Schutz für den Krümmer*
- *Schutz vor schnellem Überhitzen des Motors unter schlammigen Bedingungen*

- Extension of the skid plate
- Closes the gap between skid plate and radiator protection grille

- Erweiterung des Motorschutzes*
- *Schließt die Öffnung zwischen Motorschutz und Kühlerschutz*

ART-NR.  
635.03.991.044



## CRASH BUNG KIT STURZPADKIT

HOMNN\_EU

790 ADVENTURE / R / R RALLY 19 - 20  
890 ADVENTURE / R / R RALLY 21

- Easy to mount
- Protects from damage in the event of a fall

- *Einfache Montage*
- *Schützt vor Beschädigungen bei einem Sturz*

## CRASH BUNG KIT FOR FORK STURZPADKIT FÜR GABEL

ART.-NR.  
691.09.945.000 (1)

## CRASH BUNG KIT FOR SWINGARM STURZPADKIT FÜR SCHWINGE

ART.-NR.  
613.10.945.000 (2)



## SUPERSPROX-STEALTH REAR SPROCKET SUPERSPROX-STEALTH-KETTENRAD

HOMNN\_EU

790 ADVENTURE / R / R RALLY 19 - 20  
890 ADVENTURE / R / R RALLY 21

- Teeth made of high-strength steel, for an extra long service life
- Aluminum center section, reduces unsprung mass
- Permanently joined together with high-strength rivets
- At least three times longer service life than other aluminum rear sprockets
- 50 % lighter than steel rear sprockets
- Longer service life of the entire drivetrain kit

- *Zähne aus hochfestem Stahl, für eine extra lange Lebensdauer*
- *Mittelteil aus Aluminium, reduziert die ungefederten Massen*
- *Durch hochfeste Nieten permanent miteinander verbunden*
- *Mindestens dreimal höhere Lebensdauer als andere Aluminium-Kettenräder*
- *50 % leichter als Stahl-Kettenräder*
- *Längere Lebensdauer des gesamten Antriebssatzes*

ART.-NR.  
584.10.051.045 / 04 (245)



## BANJO BOLT WITH BLEEDER FUNCTION HOHLSCHRAUBE MIT ENTLÜFTUNGSFUNKTION

HOMNN\_EU

790 ADVENTURE / R / R RALLY 19 - 20  
890 ADVENTURE / R / R RALLY 21

- With return valve
- Anodized dust protection cap
- Quick and easy bleeding of the brake

- *Mit Rücklaufventil*
- *Eloxierte Staubschutzkappe*
- *Schnelles und einfaches Entlüften der Bremse*

ART.-NR.  
770.13.920.100 (FRONT)



**SCOTTOILER KIT**  
SCOTTOILER-KIT

HOMNN\_EU

790 ADVENTURE / R / R RALLY 19 - 20  
890 ADVENTURE / R / R RALLY 21

- Constant and permanent lubrication
- Extends chain life
- Perfectly integrated into the motorcycle
- Practical companion for national and international explorations
- Recommended for long journeys
- Easy handling and operation
- Offers more comfort during long journeys
- Including all required assembly materials
  
- Automatic chain oiling system
- The chain becomes maintenance free
- The system is working with a vacuum, which gets created when the engine is running
- The amount of oil can be regulated by a small adjustment wheel
- One 250 ml bottle of Scottoil is included in the kit (enough oil to cover up to 8.000 km)
- The blue Scottoil is made for lower temperature (0°C-30°C)
- The red Scottoil is made especially for higher temperature (20°C-40°C)

- *Konstante und dauerhafte Schmierung*
- *Verlängert die Lebensdauer der Kette*
- *Perfekt ins Motorrad integriert*
- *Praktischer Begleiter für In- und Auslandsreisen*
- *Für lange Reisen empfohlen*
- *Einfache Handhabung und Bedienung*
- *Bietet mehr Komfort bei langen Fahrten*
- *Inklusive aller benötigten Montagematerialien*
  
- *Automatisches Kettenschmierungssystem*
- *Die Kette wird praktisch wartungsfrei*
- *Das System funktioniert mit Unterdruck, welcher bei laufendem Motor erzeugt wird*
- *Die Ölmenge kann über ein kleines Einstellrad reguliert werden*
- *Eine 250-ml-Flasche Scottoil ist im Kit enthalten (ausreichend für eine Strecke von bis zu 8.000 km)*
- *Das blaue Scottoil ist für niedrigere Temperaturen geeignet (0 °C-30 °C)*
- *Das rote Scottoil ist besonders für hohe Temperaturen geeignet (20 °C-40 °C)*



ART-NR.  
**637.10.967.044** (STANDARD)  
**637.10.967.088** (FOR HOT TEMPERATURES)

**STAND PLATE**  
STÄNDERAUFLAGE

HOMNN\_EU

790 ADVENTURE / R / R RALLY 19 - 20  
890 ADVENTURE / R / R RALLY 21

- Secure stand for your bike
- Specifically for soft surfaces such as sand

- *Sicherer Stand für dein Bike*
- *Speziell für weichen Untergrund wie Sand*



ART-NR.  
**635.03.923.150**

**CENTRE STAND**  
MITTELSTÄNDER

EC-V

- Secure stand for your bike
- Facilitates chain maintenance

- *Sicherer Stand für dein Bike*
- *Erleichtert die Kettenpflege*



790 ADVENTURE 19 - 20  
890 ADVENTURE 21

ART-NR.  
**635.03.916.044 / C1**

790 ADVENTURE R 19 - 20  
890 ADVENTURE R 21

ART-NR.  
**635.03.916.144 / C1**

790 ADVENTURE R RALLY 20  
890 ADVENTURE R RALLY 21

ART-NR.  
**635.03.916.544 / C1**



 AKRAPOVIČ





## FACTORY RACING FOOTPEG SET FACTORY RACING-FUSSRASTENSET

EC-V

790 ADVENTURE / R 19 - 20  
890 ADVENTURE / R 21

- Ride like our multiple Dakar winners
- Enlarged tread area
- More control
- Fatigue-free standing riding

- *Fahren wie unsere vielfachen Dakar-Sieger*
- *Vergrößerte Auftrittsfläche*
- *Mehr Kontrolle*
- *Ermüdungsfreies Fahren im Stehen*

ART.-NR.

601.03.940.000



## COMFORT INSERT KOMFORTEINSATZ

HOMNN\_EU

790 ADVENTURE / R / R RALLY 19 - 20  
890 ADVENTURE / R / R RALLY 21

- Offers more comfort during long journeys
- Absorbs the blows of off-road riding
- Fatigue-free standing riding

- *Bietet mehr Komfort bei langen Fahrten*
- *Dämpft die Schläge bei Offroad-Fahrten*
- *Ermüdungsfreies Fahren im Stehen*

ART.-NR.

762.03.940.044



## HEAVY DUTY FRONT / REAR WHEEL HEAVY-DUTY-VORDER- / HINTERRAD

CCCU0\_EU

790 ADVENTURE / R / R RALLY 19 - 20  
890 ADVENTURE / R / R RALLY 21

- Developed for use on the toughest off-road terrain
- Tested in the toughest conditions

- *Entwickelt für den Einsatz im härtesten Offroad-Gelände*
- *Getestet unter härtesten Bedingungen*

Tube-type design for all popular offroad tires with size:  
90/90-21 (1.85")  
150/70-18 (2.5")

*Tube-Type-Ausführung für alle gängigen Offroad-Reifen  
in der Dimension:  
90/90-21 (1,85")  
150/70-18 (2,5")*

ART.-NR.

603.09.901.044 / 33 (FRONT)

603.10.901.144 / C1 (REAR)



## TYRE PRESSURE MONITORING SYSTEM REIFENDRUCK-KONTROLLSYSTEM

HOMNN\_EU

790 ADVENTURE / R 19 - 20  
890 ADVENTURE / R 21

- Significant increase in safety
- Tire air pressure can be shown on the display
- Warns the driver in case of loss of pressure, for example due to a puncture

- *Deutliches Plus an Sicherheit*
- *Reifendruck kann am Display angezeigt werden*
- *Warnt den Fahrer bei Druckverlust, zum Beispiel aufgrund eines Reifenschadens*

ART.-NR.

635.12.931.044



**WHEEL RIM STICKER KIT**  
**FELGENRING-AUFKLEBERKIT**

HOMNN\_EU

790 ADVENTURE / R / R RALLY 19 - 20  
 890 ADVENTURE / R / R RALLY 21

- Pre-cut stickers
- Suitable for front and rear wheel rim
- For wheel size 18/21"; 19/21"

- *Vorgeschnittene Aufkleber*
- *Passend für Vorder- und Hinterradfelge*
- *Für Radgröße 18/21"; 19/21"*

ART-NR.  
**791.09.999.000 (1)**

**781.09.999.000 (2)**

**780.09.099.000 (3)**

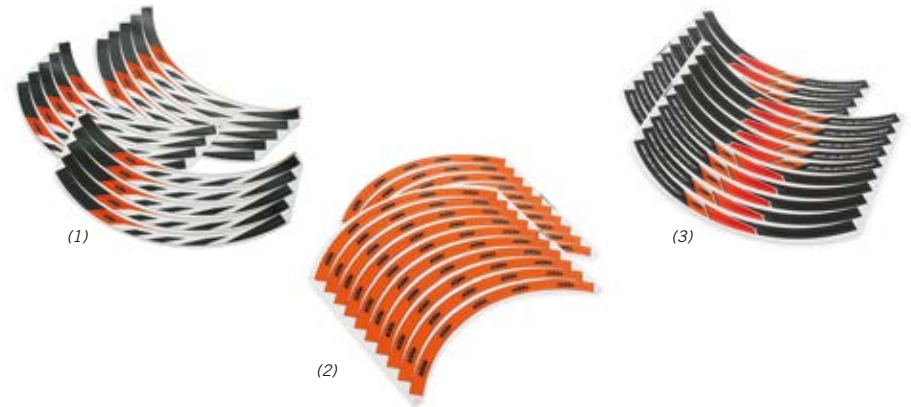

**FENDER KIT**  
**KOTFLÜGELKIT**

HOMNN\_EU

790 ADVENTURE R / R RALLY 19 - 20  
 890 ADVENTURE R / R RALLY 21

- Replaces the standard fender
- Optimized aerodynamics

- *Ersetzt den Serienkotflügel*
- *Optimierte Aerodynamik*

ART-NR.  
**635.08.910.544**



**FENDER KIT**  
**KOTFLÜGELKIT**

HOMNN\_EU

890 ADVENTURE / R / R RALLY 21

- High version of the front fender
- Offers the cool offroad look of the R model

- *Hohe Version des Kotflügels*
- *Bietet den coolen Offroad-Look des R-Modells*

ART-NR.  
 ■ **635.08.910.144 / C1**

■ **635.08.910.144 / EB**

□ **635.08.910.144 / AB**



## LOW CHASSIS KIT TIEFERLEGUNGSKIT

ABE

790 ADVENTURE 19 - 20  
890 ADVENTURE 21

- 25 mm lower seat height with unchanged ride dynamics
- Standard mounted side stand can still be used

- 25 mm niedrigere Sitzhöhe bei gleichbleibender Fahrdynamik
- Serienmäßig verbauter Seitenständer kann weiterhin verwendet werden

ART.-NR.  
635.12.955.144 (-25 MM)



## LOW CHASSIS KIT TIEFERLEGUNGSKIT

ABE

790 ADVENTURE R 19 - 20  
890 ADVENTURE R 21

- Developed together with the vehicle
- 25 mm lower seat height
- No restrictions on riding dynamics

- Wurde gemeinsam mit dem Fahrzeug entwickelt
- 25 mm niedrigere Sitzhöhe
- Keine Einschränkungen der Fahrdynamik

ART.-NR.  
635.12.955.544 (-25 MM)



## AUXILIARY LAMP KIT ZUSATZSCHEINWERFER-KIT

ECE EC-V

790 ADVENTURE / R / R RALLY 19 - 20  
890 ADVENTURE / R / R RALLY 21

- Each headlight has an 8 watt power consumption and light intensity of 4400 lumens
- Optimal illumination of road surface due to wide light angle
- Increased safety when riding at night
- Housing made of plastic and black powder-coated aluminum
- Very small design: 70 x 61 mm diameter
- One lamp weighs 485 gramms
- Optional USB power outlet can be mounted directly to the relays bracket

- Je Scheinwerfer 8 Watt Leistungsaufnahme und 4400 cd Lichtstärke
- Optimale Ausleuchtung der Fahrbahn aufgrund des breiten Leuchtwinkels
- Erhöhte Sicherheit bei nächtlichen Fahrten
- Gehäuse aus Kunststoff und schwarz pulverbeschichtetem Aluminium
- Kleine Bauform: 70 x 61 mm Durchmesser
- Ein Scheinwerfer wiegt 485 g
- Optional kann eine USB-Ladebuchse am Relais-Halteblech montiert werden

ART.-NR.  
635.14.910.033



## HEATED GRIP KIT HEIZGRIFFKIT

HOMNN\_EU

890 ADVENTURE / R / R RALLY 21

- Warm hands, no matter what the weather
- Grip temperature adjustable in four steps
- Operation using the menu switch on the handlebar

- Warme Hände, egal bei welchem Wetter
- Grifftemperatur in 4 Stufen einstellbar
- Bedienung mittels Menüschalter am Lenker

ART.-NR.  
637.12.964.088



## QUICK TURN THROTTLE TWIST GRIP KURZHUB-GASDREHGRIF

HOMNN\_EU

790 ADVENTURE / R / R RALLY 19 - 20  
890 ADVENTURE / R / R RALLY 21

- An absolute must for every ambitious biker
  - Perfect for offroad use
  - Improved response
  - Optimally adapted to your motorcycle
  - Plug & Play mounting
  - Angle for the throttle twist grip is limited to 65°, this results in a more direct feeling of the throttle
  - Standard grip needs to be used
- *Absolutes Muss für jeden ambitionierten Biker*
  - *Perfekt zur Verwendung im Offroad Bereich*
  - *Verbessertes Ansprechverhalten*
  - *Optimal abgestimmt auf dein Motorrad*
  - *Plug & Play-Montage*
  - *Der Winkel des Gasgriffs ist auf 65° verkleinert, das führt zu einer direkteren Gasannahme*
  - *Der Serien-Griff muss verwendet werden*

ART-NR.  
607.11.912.000



## PROGRESSIVE HANDLEBAR DAMPING SYSTEM (PHDS) PROGRESSIVES LENKERDÄMPFUNGSSYSTEM (PHDS)

EC-V

790 ADVENTURE / R / R RALLY 19 - 20  
890 ADVENTURE / R / R RALLY 21

- CNC milled handlebar mount with damping rubber inserts
  - Gentle on wrists and shoulder joints
  - Damping of hard shocks
  - Absorption of chassis and engine vibrations
  - Additional handlebar damping in horizontal direction
  - Optimum steering precision
  - Further dampers available in three different degrees of hardness (soft, medium, hard) for individual adjustment
- *CNC-gefräste Lenkeraufnahme mit dämpfenden Gummieinsätzen*
  - *Schont Hand- und Schultergelenke*
  - *Dämpfung harter Schläge*
  - *Absorption der Vibrationen von Fahrwerk und Motor*
  - *Zusätzliche Lenkerdämpfung in horizontaler Richtung*
  - *Optimale Lenkpräzision*
  - *Weitere Dämpfungselemente in drei verschiedenen Härtegraden (weich, mittel, hart) zur individuellen Abstimmung erhältlich*

Handlebar height adjustable to two positions.

*Lenkerhöhe in 2 Positionen einstellbar.*

ART-NR.  
SXS.07.125.200



## HANDLEBAR MOUNT KIT LENKERAUFNAHMEKIT

EC-V

790 ADVENTURE / R / R RALLY 19 - 20  
890 ADVENTURE / R / R RALLY 21

- Available in five different heights.
- Included in the kit are two x handlebar support lower parts and two x fastening bolts
  - The upper parts and bolts required for clamping the handlebar are taken from the original handlebar support

- In fünf verschiedenen Höhen lieferbar.*
- *Im Kit enthalten sind 2 x Lenkeraufnahmen-Unterteil und 2 x Befestigungsschraube*
  - *Die zur Klemmung des Lenkers benötigten Oberteile und Schrauben sind von der Originallenkeraufnahme zu übernehmen*

ART-NR.  
797.01.939.044 (32 MM)  
797.01.939.244 (42 MM)  
■ 789.01.939.344 / 30 (47 MM)

797.01.939.144 (37 MM)  
797.01.939.344 (47 MM)  
797.01.939.444 (52 MM)



## STEERING DAMPER LENKUNGSDÄMPFER

HOMNN\_EU

790 ADVENTURE / R / R RALLY 19 - 20  
890 ADVENTURE / R / R RALLY 21

- Developed according to the requirements of our factory drivers
- Gain in stability at the front wheel
- High-end steering damper
- Maximum control on fast tracks
- Fully adjustable
- Well thought-out mounting of the damper enables individual handlebar adjustment
- Reduced weight
- Sensitive response behavior
- High speed DCC
- Optimum 25 click setting range
- Proven success with the KTM Factory Rally Team

- *Gemäß den Anforderungen unserer Werksfahrer entwickelt*
- *Zugewinn an Stabilität am Vorderrad*
- *High-End-Lenkungsdämpfer*
- *Maximale Kontrolle auf schnellen Strecken*
- *Optimal einstellbar*
- *Durchdachte Anbringung des Dämpfers ermöglicht die individuelle Lenkereinstellung*
- *Geringes Gewicht*
- *Sensibles Ansprechverhalten*
- *Highspeed-Einstellung*
- *Idealer Einstellbereich mit 25 möglichen Klicks*
- *Wird auch erfolgreich vom KTM Rallye-Werksteam verwendet*

ART-NR.  
585.12.050.100



## STEERING DAMPER BRACKET LENKUNGSDÄMPFERHALTERUNG

HOMNN\_EU

790 ADVENTURE / R / R RALLY 19 - 20  
890 ADVENTURE / R / R RALLY 21

Needed to mount the steering damper.

*Wird benötigt um den Lenkungsdämpfer montieren zu können.*

ART-NR.  
635.12.905.150



## FUEL TANK CAP KRAFTSTOFFTANKVERSCHLUSS

CCCU0\_EU

790 ADVENTURE / R / R RALLY 19 - 20  
890 ADVENTURE / R / R RALLY 21

- CNC milled from high-strength aluminum
- Not lockable
- Extremely fast and keyless refueling

- *CNC-gefräst aus hochfestem Aluminium*
- *Nicht abschließbar*
- *Extrem schnelles und schlüsselloses Tanken*

ART-NR.  
635.07.908.044



## FACTORY FUEL TANK CAP FACTORY-KRAFTSTOFFTANKVERSCHLUSS

HOMNN\_EU

790 ADVENTURE / R / R RALLY 19 - 20  
890 ADVENTURE / R / R RALLY 21

Aluminium, CNC-machined, without gasket.

*Aluminium, CNC gefräst, ohne Dichtung*

ART-NR.  
SXS.03.540.700



## ALARM SYSTEM

### ALARMANLAGE

HOMNN\_EU

790 ADVENTURE / R / R RALLY 19 - 20  
890 ADVENTURE / R / R RALLY 21

- Plug & Play mounting
- Wiring harness ready for fitting
- Fail-safe, dual-circuit immobiliser
- Integrated microchip motion sensor
- Stowage compartment under seat protected additionally with a reed switch
- Two watertight, anti-scan radio transmitters with rolling code
- Thatcham homologated (strictest European test method)
- An additional mounting kit is required for installation

- *Plug & Play-Montage*
- *Kabelbaum ist für die Montage bereits vorbereitet*
- *Ausfallsichere, zweifache Wegfahrsperr*
- *Integrierter Mikrochip-Bewegungssensor*
- *Staufach unterm Sitz ist zusätzlich durch einen Reed-Schalter geschützt*
- *Zwei wasserdichte Anti-Scan-Funksender mit wechselndem Code*
- *Thatcham homologiert (strengstes europäisches Prüfverfahren)*
- *Zur Montage ist ein zusätzliches Montagekit notwendig*

ART-NR.

601.12.035.000



## ALARM SYSTEM MOUNTING KIT

### ALARMANLAGEN-MONTAGEKIT

HOMNN\_EU

790 ADVENTURE / R / R RALLY 19 - 20  
890 ADVENTURE / R / R RALLY 21

Includes all the necessary parts for mounting securely in the vehicle.

*Beinhaltet alle notwendigen Teile zur sicheren Fixierung im Fahrzeug.*

ART-NR.

635.12.938.044



## USB ADAPTER

### USB-ADAPTER

HOMNN\_EU

790 ADVENTURE / R / R RALLY 19 - 20  
890 ADVENTURE / R / R RALLY 21

- Easily accessible
- Convenient and easy to use
- With protective cover
- Power supply for the navigation system or any other use
- Output voltage/current: 5V/2,000 mA

- *Leicht zugänglich*
- *Bequeme und einfache Anwendung*
- *Mit Schutzdeckel*
- *Für die Stromversorgung des Navigationsgerätes oder anderer Verbraucher*
- *Ausgangsspannung/Strom: 5V/2.000 mA*

ART-NR.

958.11.943.000



## LED TURN SIGNAL KIT

### LED-BLINKERKIT

ECE EC-V

790 ADVENTURE / R / R RALLY 19 - 20  
890 ADVENTURE / R / R RALLY 21

- Modern and simple design
- CNC milled from high-strength aluminum
- Elegant anodized surface
- Increased safety due to extremely bright flashing light

- *Modernes und einfaches Design*
- *CNC-gefräst aus hochfestem Aluminium*
- *Edle Eloxal-Oberfläche*
- *Erhöhte Sicherheit durch extrem helles Blinklicht*

ART.-NR.

285.14.926.044



## LED TURN SIGNAL KIT

### LED-BLINKERKIT

ECE EC-V

790 ADVENTURE / R / R RALLY 19 - 20  
890 ADVENTURE / R / R RALLY 21

- CNC milled from high-strength aluminum
- Elegant anodized surface
- Integrate perfectly into the vehicle design
- LED SMD technology
- Increased safety due to extremely bright flashing light

- *CNC-gefräst aus hochfestem Aluminium*
- *Edle Eloxal-Oberfläche*
- *Perfekte Integration in das Fahrzeugdesign*
- *LED-SMD-Technologie*
- *Erhöhte Sicherheit durch extrem helles Blinklicht*

- Extremely small design:  
diameter approx. 14 mm, length approx. 55 mm
- Contains 1 turn signal incl. resistance and fitting material

- *Extrem kleine Bauform:*  
*Durchmesser ca. 14 mm, Länge ca. 55 mm*
- *Beinhaltet 1 Blinker, Widerstand und Montagmaterial*

ART.-NR.

641.14.937.044



## DISPLAY PROTECTION STICKER

### DISPLAYSCHUTZAUFKLEBER

HOMNN\_EU

790 ADVENTURE / R / R RALLY 19 - 20  
890 ADVENTURE / R / R RALLY 21

- Protects display from unwanted scratches and marks
- Made from high quality anti-scratch material

- *Schützt das Display vor unerwünschten Kratzern*
- *Hergestellt aus hochwertigem Anti-Kratz-Material*

Contains:

- 2 x Ultra-Clear display protection sticker
- 1 x Squeegee/Smoothing card
- 1 x Suede polishing cloth
- 1 x Dust removal strip

Enthält:

- 2 x Ultra-Clear Displayschutzaufkleber
- 1 x Squeegee/Rakel zum Glätten
- 1 x Wildleder-Poliertuch
- 1 x Klebepad zur Staubentfernung

ART.-NR.

933.14.969.020





**ROADLOK**  
**ROADLOK**

HOMNN\_EU

790 ADVENTURE / R / R RALLY 19 - 20  
890 ADVENTURE / R / R RALLY 21

- CNC milled from high-strength aluminum
- Elegant anodized surface
- Screwed directly to the brake caliper
- Safety bolt made of high-strength steel engages directly in the drill hole of the brake disc
- It is not possible to move the vehicle when it is locked
- No disassembly possible in locked state

- CNC-gefräst aus hochfestem Aluminium
- Edle Eloxal-Oberfläche
- Direkt mit dem Bremssattel verschraubt
- Sicherungsbolzen aus hochfestem Stahl greift direkt in die Bohrung der Bremsscheibe
- Keine Bewegung des Fahrzeuges in abgeschlossenem Zustand möglich
- Keine Demontage in abgeschlossenem Zustand möglich

ART-NR.  
610.12.932.000



**TOURATECH IBRACKET**  
**TOURATECH-IBRACKET**

HOMNN\_EU

790 ADVENTURE / R / R RALLY 19 - 20  
890 ADVENTURE / R / R RALLY 21

- Intelligent 3D mount with one-handed operation
- CNC laser-cut and CNC-bent stainless steel components
- Tailor-made precision closure contour
- Plastic corners with UV light-resistant silicone rings
- Rotatable by 90°
- Optimal solution for quick and secure fastening of your smartphone on the vehicle

- Praktische 3D-Halterung, mit einer Hand bedienbar
- CNC-lasergeschnittene und -gebogene Edelstahlbauteile
- Maßgeschneiderte Präzisionsverschlusskontur
- Kunststoffecken mit UV-lichtbeständigen Silikonringen
- Um 90° drehbar
- Optimale Lösung für die schnelle und sichere Befestigung des Smartphones am Fahrzeug

ART-NR.  
604.12.993.400 (IPHONE 6 / 6S / 7 / 8)  
604.12.993.500 (IPHONE 6 / 6S / 7 / 8 PLUS / XS MAX)  
604.12.993.700 (IPHONE X / XS)

604.12.993.800 (GALAXY S8 / S9)  
604.12.993.900 (GALAXY S8+ / S9+)  
604.12.993.600 (GALAXY S5 / S6 / S6 EDGE / S7)



**GPS BRACKET**  
**GPS-HALTER**

HOMNN\_EU

790 ADVENTURE / R / R RALLY 19 - 20  
890 ADVENTURE / R / R RALLY 21

- Suitable for all Garmin GPS devices
- Suitable for all TomTom GPS devices
- Suitable for the Touratech iBracket
- Suitable for the smartphone adapter

- Passend für alle Garmin GPS-Geräte
- Passend für alle TomTom GPS-Geräte
- Passend für das Touratech iBracket
- Passend für den Smartphone-Adapter



ART-NR.  
635.12.992.144

**GPS BRACKET**  
**GPS-HALTER**

HOMNN\_EU

790 ADVENTURE / R / R RALLY 19 - 20  
890 ADVENTURE / R / R RALLY 21

- Suitable for all Garmin GPS devices
- Suitable for all TomTom GPS devices
- Suitable for the Touratech iBracket
- Suitable for the smartphone adapter
- Mounting on the standard handlebar clamps

- Passend für alle Garmin GPS-Geräte
- Passend für alle TomTom GPS-Geräte
- Passend für das Touratech iBracket
- Passend für den Smartphone-Adapter
- Montage auf den Serien-Lenkerklemmbrücken



ART-NR.  
641.12.992.033

## SMARTPHONE CASE SMARTPHONEHÜLLE

HOMNN\_EU

790 ADVENTURE / R / R RALLY 19 - 20  
890 ADVENTURE / R / R RALLY 21

- Smartphone can be easily removed with its cover
- Protects your expensive smartphone
- Optimal solution for quick and secure fastening of your smartphone on the vehicle

- Smartphone kann mit Hülle einfach abgenommen werden
- Schützt dein wertvolles Smartphone
- Optimale Lösung für die schnelle und sichere Befestigung des Smartphones am Fahrzeug

ART-NR.

617.12.990.100 (IPHONE 6 / 6S / 7 / 8 / SE)  
617.12.990.200 (IPHONE X / XS)  
617.12.991.200 (IPHONE XS MAX)  
617.12.991.300 (IPHONE XR)  
617.12.993.000 (IPHONE 11)  
617.12.992.800 (IPHONE 11 PRO)  
617.12.992.900 (IPHONE 11 PRO MAX)  
617.12.994.000 (IPHONE 12 / 12 PRO)  
617.12.993.800 (IPHONE 12 MINI)  
617.12.993.900 (IPHONE 12 PRO MAX)

617.12.990.300 (GALAXY S8 / S9)  
617.12.990.400 (GALAXY S8+ / S9+)  
617.12.993.100 (GALAXY S10)  
617.12.993.200 (GALAXY S10+)  
617.12.993.300 (GALAXY S20)  
617.12.993.400 (GALAXY S20+)  
617.12.993.700 (GALAXY S20 ULTRA)  
617.12.991.400 (HUAWEI MATE 20 PRO)



## SMARTPHONE UNIVERSAL ADAPTER SMARTPHONE-UNIVERSALADAPTER

HOMNN\_EU

790 ADVENTURE / R / R RALLY 19 - 20  
890 ADVENTURE / R / R RALLY 21

- Optimal solution for quick and secure fastening of your smartphone on the vehicle
- Dimensions: 66 x 55 mm (2.6 x 2.17")

- Optimale Lösung für die schnelle und sichere Befestigung des Smartphones am Fahrzeug
- Abmessungen: 66 x 55 mm

ART-NR.

617.12.991.000



## SMARTPHONE UNIVERSAL CASE SMARTPHONE-UNIVERSALHÜLLE

HOMNN\_EU

790 ADVENTURE / R / R RALLY 19 - 20  
890 ADVENTURE / R / R RALLY 21

- Protects your expensive smartphone from rain, dust or mud
- Touchscreen remains fully functional
- Optimal solution for quick and secure fastening of your smartphone on the vehicle

- Schützt dein wertvolles Smartphone vor Regen, Staub oder Schlamm
- Touchscreen bleibt komplett funktionsfähig
- Optimale Lösung für die schnelle und sichere Befestigung des Smartphones am Fahrzeug

ART-NR.

617.12.993.500 (165 X 80 MM)

617.12.993.600 (153 X 70 MM)



## SMARTPHONE BRACKET SMARTPHONEHALTER

HOMNN\_EU

790 ADVENTURE / R / R RALLY 19 - 20  
890 ADVENTURE / R / R RALLY 21

- Universal and inconspicuous bracket for your smartphone
- Optimal solution for quick and secure fastening of your smartphone on the vehicle
- Can be clamped on the handlebar (including different adaptor)
- The arm can be rotated in any position for the perfect position for your smartphone

ART.-NR.  
617.12.991.100

- *Universelle und unauffällige Halterung für dein Smartphone*
- *Optimale Lösung für die schnelle und sichere Befestigung des Smartphones am Fahrzeug*
- *Mittels diverser Adapter kann die Halterung am Lenker befestigt werden*
- *Der Halterungsarm kann in jede beliebige Stellung für die perfekte Position des Smartphones gedreht werden*



## SMARTPHONE ADAPTER SMARTPHONE-ADAPTER

HOMNN\_EU

790 ADVENTURE / R / R RALLY 19 - 20  
890 ADVENTURE / R / R RALLY 21

- Easy to mount
- Optimal solution for quick and secure fastening of your smartphone on the vehicle
- Rotatable by 90°
- Smartphone can be easily removed with its cover
- Can be mounted directly on top of the GPS bracket

ART.-NR.  
619.12.991.044

- *Einfache Montage*
- *Optimale Lösung für die schnelle und sichere Befestigung des Smartphones am Fahrzeug*
- *Um 90° drehbar*
- *Smartphone kann mit Hülle einfach abgenommen werden*
- *Kann direkt auf den GPS-Halter montiert werden*







**// ON EVER-CHANGING  
TOUGH TERRAIN,  
THE SETUP HAS TO BE  
READY FOR IT ALL.**

PIT BEIRER

PIT BEIRER  
IN SICH STÄNDIG VERÄNDERNDEM, ULTRAHARTEM TERRAIN  
MUSS DAS SETUP EXAKT STIMMEN.

These software functions give you more control over how your motorcycle is set up. The functions you want on your motorcycle can be set up in just a few minutes. More information is available from your dealer.

Für noch mehr Performance und Sicherheit bietet KTM zahlreiche Software-Pakete und Erweiterungen an. Die (aufpreispflichtigen) Upgrades können einfach von deinem KTM Händler installiert werden.



890 ADVENTURE / R 21

The TECH PACK includes all software features which are available for the KTM 890 ADVENTURE/R:

- RALLY PACK
- Quickshifter+
- MSR
- Cruise Control

Das TECH PACK beinhaltet alle Software-Funktionen, die für die KTM 890 ADVENTURE/R verfügbar sind:

- RALLY PACK
- Quickshifter+
- MSR
- Geschwindigkeitsregelanlage

ART.-NR.  
637.00.915.000



790 ADVENTURE 19 - 20  
890 ADVENTURE / R 21

- "Rally" ride mode
- Traction control spin adjuster (9-stage)
- Adjustment of the throttle response

- Fahrmodus „Rally“
- Traktionskontrolle-Schlupfanpassung (9-stufig)
- Anpassung der Gasannahme

ART.-NR.  
635.00.910.000



790 ADVENTURE / R 19 - 20  
890 ADVENTURE / R 21

- The desired speed can be set and changed individually
- Combination switch 760.11.270.100 must be mounted additionally for KTM 790 ADVENTURE/R

- Die gewünschte Geschwindigkeit kann individuell eingestellt und geändert werden
- Bei der KTM 790 ADVENTURE/R muss zusätzlich der Kombischalter 760.11.270.100 verbaut werden

ART.-NR.  
635.00.980.000



890 ADVENTURE / R 21

- Allows smooth, clutchless up and down shifting under load
- This function adapts to your riding style and reacts accordingly
- Shifting is fast and crisp when you're riding at speed, smooth and soft when you're going more slowly

- Ermöglicht das geschmeidige, kupplungslose Hoch- und Herunterschalten unter Last
- Diese Funktion passt sich deinem Fahrstil an und reagiert entsprechend
- Der Schaltvorgang erfolgt schnell und knackig, wenn du flott unterwegs bist, sanft und butterweich, wenn du es langsamer angehen lässt

ART.-NR.  
635.00.940.000



890 ADVENTURE / R 21

- The motor slip regulation (MSR) works counter to the motorcycle traction control (MTC)
- If the motor slip regulation is too high due to rapid downshifting or abrupt throttle reduction, the Ride-by-Wire system opens the throttle valve exactly enough to prevent the rear wheel from drifting away
- Thanks to MSC support, this system also works depending on the cornering angle

- Die Motorschleppmoment-Regelung (MSR) arbeitet gegengleich zur Motorrad-Traktionskontrolle (MTC)
- Falls das Motorschleppmoment durch schnelles Herunterschalten oder die abrupte Gasrücknahme zu hoch ist, öffnet das Ride-by-Wire-System die Drosselklappe genau so weit, dass das Wegdriften des Hinterrads verhindert wird
- Dank MSC-Unterstützung funktioniert dieses System auch schräglagenabhängig

ART.-NR.  
637.00.970.000

**WINDSHIELD  
WINDSCHILD**

EC-V

790 ADVENTURE R / R RALLY 19 - 20  
890 ADVENTURE R / R RALLY 21

- Offers more comfort during long journeys
- Improved wind protection
- Provides relief for torso

- *Bietet mehr Komfort bei langen Fahrten*
- *Verbesserter Windschutz*
- *Entlastet den Oberkörper*

Original KTM 790/890 ADVENTURE windshield for ADVENTURE R riders

*Standardwindschild der KTM 790/890 ADVENTURE für den ADVENTURE R Fahrer*

ART-NR.  
**635.08.008.000**



**WINDSHIELD  
WINDSCHILD**

CCCUCO\_EU

790 ADVENTURE / R / R RALLY 19 - 20  
890 ADVENTURE / R / R RALLY 21

- Same dimensions like the standard windshield of the KTM 790/890 ADVENTURE
- Has been provided with a special anti-scratch coating

- *Gleiche Abmessungen wie das Standardwindschild der KTM 790/890 ADVENTURE*
- *Mit spezieller Anti-Kratz-Beschichtung versehen*

ART-NR.  
**635.08.508.000**



**WINDSHIELD  
WINDSCHILD**

EC-V

790 ADVENTURE / R RALLY 19 - 20  
890 ADVENTURE / R RALLY 21

Original windshield of KTM 790/890 ADVENTURE R

*Standardwindschild der KTM 790/890 ADVENTURE R*

ART-NR.  
**635.08.108.000**



## ERGO RIDER'S SEAT ERGO-FAHRERSITZBANK

HOMNN\_EU

890 ADVENTURE / R / R RALLY 21

- Elegant design
- High-quality look
- Perfect fit
- Plug & Play mounting
- Suitable for long-distance travel
- Seat heating: adjustable in three stages
- Seat heating: fast heat output and long service life thanks to the Kevlar heating element
- Custom designed seat for an uncompromising look
- Same seat height like the standard seat

The seat heating function will be controlled via the dashboard with the combination switches.

- The seat heating function must be activated following mounting using the KTM diagnostics tool!
- If the HCU kit was already ordered together with the heated grip kit, it must not be ordered again

ART-NR.  
637.07.940.044

- *Elegantes Design*
- *Hochwertiger Look*
- *Perfekte Passform*
- *Plug & Play-Montage*
- *Geeignet für Fernreisen*
- *Sitzbankheizung: in drei Stufen regelbar*
- *Sitzbankheizung: schnell einsetzende Heizleistung und lange Lebensdauer dank des Kevlar-Heizelements*
- *Maßgeschneiderte Sitzbank für kompromisslosen Look*
- *Gleiche Sitzhöhe wie die Serien-Sitzbank*

*Die Sitzheizung wird über das Kombiinstrument mithilfe der Menüasten gesteuert.*

- *Die Funktion der Sitzheizung muss nach der Montage mit dem KTM-Diagnosetool aktiviert werden!*
- *Wenn der HCU-Kit bereits gemeinsam mit dem Heizgriffkit bestellt wurde, muss dieser nicht noch einmal zusätzlich bestellt werden*

### +1 HEATING CONTROL UNIT KIT HEIZUNGSSTEUERUNGSGERÄT-KIT

ART-NR.  
637.12.944.044



## ERGO PILLION SEAT ERGO-SOZIUSITZBANK

HOMNN\_EU

890 ADVENTURE / R / R RALLY 21

- Elegant design
- High-quality look
- Perfect fit
- Plug & Play mounting
- Seat heating: adjustable in three stages
- Seat heating: fast heat output and long service life thanks to the Kevlar heating element

The seat heating function will be controlled via a separate switch which has to be mounted directly next to the ergo pillion seat.

ART-NR.  
637.07.947.044

- *Elegantes Design*
- *Hochwertiger Look*
- *Perfekte Passform*
- *Plug & Play-Montage*
- *Sitzbankheizung: in drei Stufen regelbar*
- *Sitzbankheizung: schnell einsetzende Heizleistung und lange Lebensdauer dank des Kevlar-Heizelements*

*Die Funktion der Sitzheizung wird mithilfe eines separaten Schalters gesteuert, welcher direkt neben der Ergo-Soziussitzbank montiert wird.*

### +1 ERGO RIDER'S SEAT ERGO-FAHRERSITZBANK

ART-NR.  
637.07.940.044





**COOL COVERS SEAT COVER**  
**COOL COVERS-SITZBANKBEZUG**

HOMNN\_EU

790 ADVENTURE / R / R RALLY 19 - 20  
 890 ADVENTURE / R / R RALLY 21

- Permanent cooling during riding
- Air flow between rider and seat
- Doesn't heat up in the bright sun unlike the seat itself
- UV resistant
- Keeps the bottom relatively dry when riding in the rain
- Can be installed and removed in seconds due to velcro and elastic bands

- *Permanente Kühlung während der Fahrt*
- *Luftstrom zwischen Fahrer und Sitzbank*
- *Heizt sich im Vergleich zur Sitzbank bei direkter Sonneneinstrahlung nicht von selbst auf*
- *UV-beständig*
- *Auch bei Nässe bleibt das Gesäß relativ trocken*
- *Sekundenschnelle Montage/Demontage durch Gummibänder und Klettverschlüsse*

ART-NR.

635.07.940.090 (1)

635.07.947.090 (2)

635.07.940.590 (3)



**SEAT**  
**SITZBANK**

HOMNN\_EU

790 ADVENTURE / R / R RALLY 19 - 20  
 890 ADVENTURE / R / R RALLY 21

- Perfect fit
- Plug & Play mounting
- The optimized shape offers more legroom and better contact with the motorcycle
- Lower compared to the standard seat

- *Perfekte Passform*
- *Plug & Play-Montage*
- *Die optimierte Form gewährleistet mehr Beinfreiheit und besseren Kontakt zum Motorrad*
- *Niedriger im Vergleich zur Serien-Sitzbank*

ART-NR.

635.07.942.000 (-25 MM)



**SEAT**  
**SITZBANK**

HOMNN\_EU

790 ADVENTURE / R 19 - 20  
 890 ADVENTURE / R 21

ART-NR.

635.07.941.000 / EB (+20 MM)

790 ADVENTURE / R / R RALLY 19 - 20  
 890 ADVENTURE / R / R RALLY 21

ART-NR.

635.07.941.000 (+20 MM)

- Perfect fit
- Plug & Play mounting
- Specially designed for the challenges of off-road use
- The optimized shape offers more legroom and better contact with the motorcycle
- Higher compared to the standard seat

- *Perfekte Passform*
- *Plug & Play-Montage*
- *Speziell konstruiert für die Herausforderungen des Offroad-Einsatzes*
- *Die optimierte Form gewährleistet mehr Beinfreiheit und besseren Kontakt zum Motorrad*
- *Höher im Vergleich zur Serien-Sitzbank*







ADVENTURE

900

Adventure

Robust and elegant aluminum cases, which passes all tests with flying colors, from daily rides through to adventures:

- Body made from 1.5 mm thick aluminum
- Perfect surface protection due to black anodizing at the inside and outside
- Glass fibre reinforced plastic parts are protecting the corners of the cases
- Designed for extreme use
- Completely waterproof and warp-resistant
- Quick mounting with just one lever at the outside of the cases
- Lockable with vehicle key
- Locking barrels are included in the set

*Robuste und formschöne Alukoffer, die sich im Alltag und im Abenteuer bravourös bewähren:*

- *Korpus aus 1,5 mm starkem Aluminium*
- *Hervorragender Schutz der Oberfläche durch eine schwarze Eloxierung innen und außen*
- *Glasfaserverstärkte Kunststoffelemente schützen die Ecken des Koffers*
- *Ausgelegt für den Extremeinsatz*
- *Absolut dicht und verwindungssteif*
- *Schnelle Montage/Verriegelung am Motorrad durch einen einzigen Hebel auf der Außenseite des Koffers/Topcases*
- *Verschließbar mit dem Fahrzeugschlüssel*
- *Schließzylinder sind im Set inkludiert*

## TOURATECH TOP CASE TOURATECH-TOPCASE

HOMNN\_EU

790 ADVENTURE / R / R RALLY 19 - 20  
890 ADVENTURE / R / R RALLY 21

- Dimensions: 315 x 400 x 300 mm
- Volume: 38 l
- Weight: 5.36 kg
- Load: 5 kg

- *Abmessungen: 315 x 400 x 300 mm*
- *Volumen: 38 l*
- *Gewicht: 5,36 kg*
- *Zuladung: 5 kg*

ART.-NR.  
635.12.929.144 (38 L)



## BACKREST RÜCKENPOLSTER

HOMNN\_EU

790 ADVENTURE / R / R RALLY 19 - 20  
890 ADVENTURE / R / R RALLY 21

- Offers more comfort to the passenger

- *Bietet dem Sozius mehr Komfort*

ART.-NR.  
635.12.929.030



## TOP CASE CARRIER TOPCASE-TRÄGER

HOMNN\_EU

790 ADVENTURE / R / R RALLY 19 - 20  
890 ADVENTURE / R / R RALLY 21

- Easy to mount
- Robust and solid construction
- Including all required assembly materials
- Optimum load transfer via existing mounting points on the chassis

- *Einfache Montage*
- *Robuste und feste Konstruktion*
- *Inklusive aller benötigten Montagematerialien*
- *Optimale Lastübertragung über vorhandene Montagepunkte am Fahrwerk*



ART.-NR.  
635.12.927.144

## TOP CASE CARRIER TOPCASE-TRÄGER

HOMNN\_EU

790 ADVENTURE / R / R RALLY 19 - 20  
890 ADVENTURE / R / R RALLY 21

- Easy to mount
- Robust and solid construction
- Including all required assembly materials
- Optimum load transfer via existing mounting points on the chassis
- The basis for the assembly of our luggage bags or top cases

- *Einfache Montage*
- *Robuste und feste Konstruktion*
- *Inklusive aller benötigten Montagematerialien*
- *Optimale Lastübertragung über vorhandene Montagepunkte am Fahrwerk*
- *Die Basis zur Montage unserer Gepäcktaschen oder Topcases*



ART.-NR.  
606.12.910.144

**TOURATECH CASE**  
TOURATECH-KOFFER

EC-V

790 ADVENTURE / R / R RALLY 19 - 20  
890 ADVENTURE / R / R RALLY 21

- Dimensions: 443 x 203 x 393 mm
- Volume: 31 l
- Weight: 5.4 kg
- Load: 10 kg

- Abmessungen: 443 x 203 x 393 mm
- Volumen: 31 l
- Gewicht: 5,4 kg
- Zuladung: 10 kg

ART.-NR.  
**635.12.923.144** (31 L | RIGHT)

**TOURATECH CASE**  
TOURATECH-KOFFER

EC-V

790 ADVENTURE / R / R RALLY 19 - 20  
890 ADVENTURE / R / R RALLY 21

- Dimensions: 443 x 283 x 393 mm
- Volume: 45 l
- Weight: 5.6 kg
- Load: 10 kg

- Abmessungen: 443 x 283 x 393 mm
- Volumen: 45 l
- Gewicht: 5,6 kg
- Zuladung: 10 kg

ART.-NR.  
**635.12.922.144** (45 L | LEFT)



**CASE CARRIER**  
KOFFERTRÄGER

HOMNN\_EU

790 ADVENTURE / R / R RALLY 19 - 20  
890 ADVENTURE / R / R RALLY 21

- Exceptionally robust
- Optimum load transfer via existing mounting points on the chassis
- Easy mounting without changing the passenger footpegs

- Äußerst robust
- Optimale Lastübertragung über vorhandene Montagepunkte am Fahrwerk
- Einfache Montage ohne Veränderung der Soziusfußrasten

ART.-NR.  
**635.12.912.044**



**INNER BAG**  
INNENTASCHE

HOMNN\_EU

790 ADVENTURE / R / R RALLY 19 - 20  
890 ADVENTURE / R / R RALLY 21

- The clever option for the luggage case system, your luggage is always close at hand
- The cases can stay mounted on the bike

- Die clevere Option zum Koffersystem, dein Gepäck ist immer schnell zur Hand
- Die Koffer können am Fahrzeug montiert bleiben

ART.-NR.  
**635.12.922.060** (LEFT)

**635.12.923.060** (RIGHT)

**635.12.929.060** (TOPCASE)



Robust and elegant aluminum cases that pass all tests with flying colors, from daily rides through to adventures:

- Body made from 1.5 mm thick aluminum
- Designed for extreme use
- Completely waterproof and warp-resistant
- Completely clearance-free seat, even after thousands of kilometers of riding
- Quick fitment
- Tried-and-tested high quality, lockable stainless steel fittings
- Built-in locks (not included in delivery) can be retrofitted without the need for drills or files

Optionally available:

- 601.12.924.050 lock kit for 2 x cases and 1 x top case

*Robuste und formschöne Alukoffer, die sich im Alltag und im Abenteuer bravourös bewähren:*

- *Korpus aus 1,5 mm starkem Aluminium*
- *Ausgelegt für den Extremeinsatz*
- *Absolut dicht und verwindungssteif*
- *Absolut spielfreier Sitz auch nach Tausenden von Pistenkilometern*
- *Schnelle Montage*
- *Bewährte hochwertige, abschließbare Edelstahlbeschläge*
- *Einbauschlösser (nicht im Lieferumfang) können ohne Bohren oder Feilen nachgerüstet werden*

*Optional erhältlich:*

- *601.12.924.050 Schloss-Kit für 2 x Koffer und 1 x Topcase*



## TOURATECH TOP CASE TOURATECH-TOPCASE

HOMNN\_EU

790 ADVENTURE / R / R RALLY 19 - 20  
890 ADVENTURE / R / R RALLY 21

- Dimensions: 315 x 400 x 300 mm
- Volume: 38 l
- Weight: 5.36 kg
- Load: 5 kg

- *Abmessungen: 315 x 400 x 300 mm*
- *Volumen: 38 l*
- *Gewicht: 5.36 kg*
- *Zuladung: 5 kg*

ART.-NR.  
601.12.929.100 (38 L)

## BACKREST RÜCKENPOLSTER

HOMNN\_EU

790 ADVENTURE / R / R RALLY 19 - 20  
890 ADVENTURE / R / R RALLY 21

- Offers more comfort to the passenger

- *Bietet dem Sozius mehr Komfort*



ART.-NR.  
635.12.929.030

## TOP CASE CARRIER TOPCASE-TRÄGER

HOMNN\_EU

790 ADVENTURE / R / R RALLY 19 - 20  
890 ADVENTURE / R / R RALLY 21

- Easy to mount
- Robust and solid construction
- Including all required assembly materials
- Optimum load transfer via existing mounting points on the chassis

- *Einfache Montage*
- *Robuste und feste Konstruktion*
- *Inklusive aller benötigten Montagematerialien*
- *Optimale Lastübertragung über vorhandene Montagepunkte am Fahrwerk*



ART.-NR.  
603.12.927.044

## TOP CASE CARRIER TOPCASE-TRÄGER

HOMNN\_EU

790 ADVENTURE / R / R RALLY 19 - 20  
890 ADVENTURE / R / R RALLY 21

- Easy to mount
- Robust and solid construction
- Including all required assembly materials
- Optimum load transfer via existing mounting points on the chassis
- The basis for the assembly of our luggage bags or top cases

- *Einfache Montage*
- *Robuste und feste Konstruktion*
- *Inklusive aller benötigten Montagematerialien*
- *Optimale Lastübertragung über vorhandene Montagepunkte am Fahrwerk*
- *Die Basis zur Montage unserer Gepäcktaschen oder Topcases*



ART.-NR.  
606.12.910.144

**TOURATECH CASE**  
TOURATECH-KOFFER

EC-V

790 ADVENTURE / R / R RALLY 19 - 20  
890 ADVENTURE / R / R RALLY 21

- Dimensions: 443 x 203 x 393 mm
- Volume: 31 l
- Weight: 4,9 kg
- Load: 10 kg

- Abmessungen: 443 x 203 x 393 mm
- Volumen: 31 l
- Gewicht: 4,9 kg
- Zuladung: 10 kg

ART-NR.  
**603.12.923.000** (31 L | RIGHT)

**TOURATECH CASE**  
TOURATECH-KOFFER

EC-V

790 ADVENTURE / R / R RALLY 19 - 20  
890 ADVENTURE / R / R RALLY 21

- Dimensions: 443 x 283 x 393 mm
- Volume: 45 l
- Weight: 5,6 kg
- Load: 10 kg

- Abmessungen: 443 x 283 x 393 mm
- Volumen: 45 l
- Gewicht: 5,6 kg
- Zuladung: 10 kg

ART-NR.  
**603.12.922.000** (45 L | LEFT)



**CASE CARRIER**  
KOFFERTRÄGER

HOMNN\_EU

790 ADVENTURE / R / R RALLY 19 - 20  
890 ADVENTURE / R / R RALLY 21

- Exceptionally robust
- Optimum load transfer via existing mounting points on the chassis
- Easy mounting without changing the passenger footpegs

- Äußerst robust
- Optimale Lastübertragung über vorhandene Montagepunkte am Fahrwerk
- Einfache Montage ohne Veränderung der Soziusfußrasten

ART-NR.  
**635.12.912.044**



**INNER BAG**  
INNENTASCHE

HOMNN\_EU

790 ADVENTURE / R / R RALLY 19 - 20  
890 ADVENTURE / R / R RALLY 21

- The clever option for the luggage case system, your luggage is always close at hand
- The cases can stay mounted on the bike

- Die clevere Option zum Koffersystem, dein Gepäck ist immer schnell zur Hand
- Die Koffer können am Fahrzeug montiert bleiben

ART-NR.  
**635.12.922.060** (LEFT)

**635.12.923.060** (RIGHT)

**635.12.929.060** (TOPCASE)



A case set that perfectly matches the KTM ADVENTURE Family; it was an integral part of the vehicle's development right from the outset.

- Materials: plastic and aluminum
- Can be mounted and removed in seconds
- Lockable with vehicle key
- Optional inner bags available

*Perfekt auf die KTM ADVENTURE Familie abgestimmtes Koffersystem, das von Anfang an in die Entwicklung des Fahrzeuges eingebunden war.*

- *Materialmix aus Kunststoff und Aluminium*
- *Sekundenschnelle De-/Montage*
- *Verschließbar mit dem Fahrzeugschlüssel*
- *Innentaschen optional erhältlich*

## TOURING TOP CASE TOURING-TOPCASE

HOMNN\_EU

790 ADVENTURE / R / R RALLY 19 - 20  
890 ADVENTURE / R / R RALLY 21

- The floating topcase carrier prevents the vehicle from swinging at high speeds
- Dimensions: 500 x 340 x 380 mm
- Maximum load: 5 kg

- *Pendeln des Fahrzeuges wird durch den schwimmend gelagerten Topcase-Träger bei hohen Geschwindigkeiten unterbunden*
- *Abmessungen: 500 x 340 x 380 mm*
- *Maximale Zuladung: 5 kg*

ART.-NR.  
635.12.929.544 (36 L)

### +1 TOP CASE CARRIER TOPCASE-TRÄGER

ART.-NR.  
606.12.910.144



## BACKREST RÜCKENPOLSTER

HOMNN\_EU

790 ADVENTURE / R / R RALLY 19 - 20  
890 ADVENTURE / R / R RALLY 21

- Offers more comfort to the passenger

- *Bietet dem Sozium mehr Komfort*

ART.-NR.  
607.12.929.030





**TOURING CASE SET**  
TOURING-KOFFERSET

EC-V

790 ADVENTURE / R / R RALLY 19 - 20  
890 ADVENTURE / R / R RALLY 21

- 35 liter capacity, left
- 27 liter capacity, right  
(recess for main silencer)
- Maximum load: 10 kg per side

- 35 Liter Volumen links
- 27 Liter Volumen rechts  
(Ausparung für Endschalldämpfer)
- Maximale Zuladung: 10 kg je Seite

ART-NR.  
635.12.932.044 (35 L LEFT | 27 L RIGHT)



**CASE CARRIER**  
KOFFERTRÄGER

HOMNN\_EU

790 ADVENTURE / R / R RALLY 19 - 20  
890 ADVENTURE / R / R RALLY 21

- Optimum load transfer via existing mounting points on the chassis
- Easy mounting without changing the passenger footpegs
- Floated mounted cases avoid oscillation of the bike at high speed

- Optimale Lastübertragung über vorhandene Montagepunkte am Fahrwerk
- Einfache Montage ohne Veränderung der Soziusfußrasten
- Die Koffer sind schwimmend gelagert, das verhindert Hochgeschwindigkeitspendeln

ART-NR.  
635.12.012.044



**INNER BAG**  
INNENTASCHE

HOMNN\_EU

790 ADVENTURE / R / R RALLY 19 - 20  
890 ADVENTURE / R / R RALLY 21

- The clever option for the luggage case system, your luggage is always close at hand
- The cases can stay mounted on the bike

- Die clevere Option zum Koffersystem, dein Gepäck ist immer schnell zur Hand.
- Die Koffer können am Fahrzeug montiert bleiben

ART-NR.  
607.12.924.060 (LEFT + TOPCASE)

635.12.925.060 (RIGHT)



## TANK BAG TANKRUCKSACK

HOMNN\_EU

790 ADVENTURE / R / R RALLY 19 - 20  
890 ADVENTURE / R / R RALLY 21

- Extremely robust fasteners, with large zip pullers
- Ideal combination of quality and all-round usability
- Rain cover included
- Carrying strap included
- Map pocket and individual compartments
- Mounting with supplied straps
- Manufactured from durable nylon, with abrasion-resistant edging made from reflective material

- *Extra robuste Reißverschlüsse, mit großen Griffplatten*
- *Ideale Kombination aus Qualität und Allround-Benutzerfreundlichkeit*
- *Inklusive Regenhaube*
- *Inklusive Tragegurt*
- *Kartenfach und Einzelfächer*
- *Montage mit mitgelieferten Gurten*
- *Gefertigt aus widerstandsfähigem Nylon, mit Stoßkanten aus Reflexmaterial*

ART.-NR.  
750.12.919.100 (18 L)



## TANK BAG TANKRUCKSACK

HOMNN\_EU

790 ADVENTURE / R / R RALLY 19 - 20  
890 ADVENTURE / R / R RALLY 21

- Disassembly/assembly in seconds
- Made of the highest quality materials
- Fastening with Quicklock Evo system
- Map pocket and individual compartments
- Extremely robust fasteners, with large zip pullers
- Rain cover included
- Carrying strap included

- *Sekundenschnelle Demontage/Montage*
- *Aus hochwertigsten Materialien gefertigt*
- *Befestigung mittels Quicklock-Evo-System*
- *Kartenfach und Einzelfächer*
- *Extra robuste Reißverschlüsse, mit großen Griffplatten*
- *Inklusive Regenhaube*
- *Inklusive Tragegurt*

ART.-NR.  
635.12.919.100 (16 L)



## INNER BAG INNENTASCHE

HOMNN\_EU

790 ADVENTURE / R / R RALLY 19 - 20  
890 ADVENTURE / R / R RALLY 21

- Resistant waterproof coating
- Waterproof roll closure
- For waterproof storage of documents, maps, cellphones, navigation devices etc.

- *Widerstandsfähige, wasserdichte Beschichtung*
- *Wasserdichter Rollverschluss*
- *Zur wasserdichten Aufbewahrung von Dokumenten, Karten, Handys, Navigationsgeräten etc.*

ART.-NR.  
765.12.924.000 (4 L)



**REAR BAG  
HECKTASCHE**

HOMNN\_EU

790 ADVENTURE / R / R RALLY 19 - 20  
890 ADVENTURE / R / R RALLY 21

- Made of the highest quality materials
- Elegant design
- Custom design
- Extremely robust fasteners, with large zip pullers
- PVC-coated zipper
- Rain cover included
- Easy mounting on top of the pillion seat
- No additional carrier needed
- All-round expandable volume increases capacity from 24 l to 36 l

- Aus hochwertigsten Materialien gefertigt
- Elegantes Design
- Passgenaues Design
- Extra robuste Reißverschlüsse, mit großen Griffplatten
- PVC-überzogener Reißverschluss
- Inklusive Regenhaube
- Einfache Montage auf der Soziussitzbank
- Kein zusätzlicher Träger notwendig
- Eine umlaufende Volumenerweiterung maximiert das Volumen von 24 l auf 36 l

ART.-NR.  
617.12.928.000 (36 L)



**REAR BAG  
HECKTASCHE**

HOMNN\_EU

790 ADVENTURE / R / R RALLY 19 - 20  
890 ADVENTURE / R / R RALLY 21

- Extremely robust fasteners, with large zip pullers
- Ideal combination of quality and all-round usability
- Backpack function, with very high-quality back section and shoulder straps
- Storage compartment for the U-lock
- Rain cover included
- Shoulder straps will be used for mounting the bag on the motorcycle
- All-round expandable volume increases capacity from 16 l to 32 l

- Extra robuste Reißverschlüsse, mit großen Griffplatten
- Ideale Kombination aus Qualität und Allround-Benutzerfreundlichkeit
- Rucksackfunktion, mit sehr hochwertigem Rückenteil und Schultergurten
- Staufach für das Bügelschloss
- Inklusive Regenhaube
- Schultergurte dienen gleichzeitig als Haltegurte zur Fixierung am Motorrad
- Eine umlaufende Volumenerweiterung maximiert das Volumen von 16 l auf 32 l

ART.-NR.  
756.12.978.200 (32 L)



## LUGGAGE BAG GEPÄCKTASCHE

HOMNN\_EU

790 ADVENTURE / R / R RALLY 19 - 20  
890 ADVENTURE / R / R RALLY 21

- Robust and waterproof bag
- Waterproof roll closure
- Welded seams
- Ideal combination of quality and all-round usability
- Including all required assembly materials

- *Robuste und wasserdichte Tasche*
- *Wasserdichter Rollverschluss*
- *Geschweißte Nähte*
- *Ideale Kombination aus Qualität und Allround-Benutzerfreundlichkeit*
- *Inklusive aller benötigten Montagematerialien*

ART-NR.  
619.12.979.000 (51 L)



## LUGGAGE BAG GEPÄCKTASCHE

HOMNN\_EU

790 ADVENTURE / R / R RALLY 19 - 20  
890 ADVENTURE / R / R RALLY 21

- Robust and waterproof bag
- Waterproof roll closure
- Welded seams
- Ideal combination of quality and all-round usability
- Including all required assembly materials

- *Robuste und wasserdichte Tasche*
- *Wasserdichter Rollverschluss*
- *Geschweißte Nähte*
- *Ideale Kombination aus Qualität und Allround-Benutzerfreundlichkeit*
- *Inklusive aller benötigten Montagematerialien*

ART-NR.  
601.12.078.000 (38 L)



## BAGGAGE CARRIER GEPÄCKTRÄGERPLATTE

HOMNN\_EU

790 ADVENTURE / R / R RALLY 19 - 20  
890 ADVENTURE / R / R RALLY 21

- Extra large top case carrier, e.g. for transporting luggage rolls
- Not suitable for mounting a top case
- Max. load: 5 kg

- *Extra große Trägerplatte, z. B. zum Transport von Gepäckrollen*
- *Nicht zur Montage eines Topcases geeignet*
- *Zuladung: max. 5 kg*

ART-NR.  
603.12.978.044

**+1** TOP CASE CARRIER  
TOPCASE-TRÄGER

ART-NR.  
606.12.910.144



**LUGGAGE BAG  
GEPÄCKTASCHE**

HOMNN\_EU

790 ADVENTURE / R / R RALLY 19 - 20  
890 ADVENTURE / R / R RALLY 21

- Robust and waterproof bag
- Waterproof roll closure
- Welded seams
- Ideal combination of quality and all-round usability
- Including all required assembly materials

- *Robuste und wasserdichte Tasche*
- *Wasserdichter Rollverschluss*
- *Geschweißte Nähte*
- *Ideale Kombination aus Qualität und Allround-Benutzerfreundlichkeit*
- *Inklusive aller benötigten Montagematerialien*

ART-NR.

619.12.928.000 (6,5 L)



**TOP CASE  
TOPCASE**

HOMNN\_EU

790 ADVENTURE / R / R RALLY 19 - 20  
890 ADVENTURE / R / R RALLY 21

- Easy handling and operation
- Mounting material included in scope of supply
- Practical companion for national and international explorations
- KTM logo included
- Accommodates two integral helmets
- Practical Velcro strips
- Combination lock to open the lid and unlock the fastening
- Sufficient storage space for a big vacation tour

- *Einfache Handhabung und Bedienung*
- *Montagematerial im Lieferumfang enthalten*
- *Praktischer Begleiter für In- und Auslandsreisen*
- *KTM-Logo inkludiert*
- *Unterbringung von zwei Integralhelmen*
- *Praktischer Druckverschluss*
- *Kombischloss zum Öffnen des Deckels und Entriegeln der Befestigung*
- *Ausreichend Stauraum für die große Urlaubstour*

The height of the top case can be fixed at three different positions. The capacity will be: 46 l / 52 l / 58 l

*Das Topcase ist in drei Positionen höhenverstellbar, somit ändert sich das Volumen auf: 46 l / 52 l / 58 l*

ART-NR.

637.12.927.044 (58 L)

**+1 TOP CASE CARRIER  
TOPCASE-TRÄGER**

ART-NR.  
606.12.910.144

**+1 TOP CASE CARRIER  
TOPCASE-TRÄGER**

ART-NR.  
603.12.927.000



**BACKREST KIT  
RÜCKENPOLSTERKIT**

HOMNN\_EU

790 ADVENTURE / R / R RALLY 19 - 20  
890 ADVENTURE / R / R RALLY 21

- Offers more comfort to the passenger

- *Bietet dem Sozius mehr Komfort*

ART-NR.

637.12.927.055



## TOP CASE

### TOPCASE

HOMNN\_EU

790 ADVENTURE / R / R RALLY 19 - 20  
890 ADVENTURE / R / R RALLY 21

- Easy handling and operation
- Mounting material included in scope of supply
- Practical companion for national and international explorations
- Accommodates two integral helmets
- Practical Velcro strips
- Combination lock to open the lid and unlock the fastening
- Sufficient storage space for a big vacation tour
- Bezels painted in vehicle color

Dimensions: 610 x 460 x 310 mm

- ART-NR.
- 620.12.927.000 / EB (48 L)
  - 620.12.927.000 / AB (48 L)
  - 620.12.927.000 / 30 (48 L)
  - 620.12.927.000 / BH (48 L)

- Einfache Handhabung und Bedienung
- Montagematerial im Lieferumfang enthalten
- Praktischer Begleiter für In- und Auslandsreisen
- Unterbringung von zwei Integralhelmen
- Praktischer Druckverschluss
- Kombischloss zum Öffnen des Deckels und Entriegeln der Befestigung
- Ausreichend Stauraum für die große Urlaubstour
- In Fahrzeugfarbe lackierte Blenden

Abmessungen: 610 x 460 x 310 mm



## BACKREST KIT RÜCKENPOLSTERKIT

HOMNN\_EU

790 ADVENTURE / R / R RALLY 19 - 20  
890 ADVENTURE / R / R RALLY 21

- Offers more comfort to the passenger

ART-NR.  
620.12.027.055

- Bietet dem Sozius mehr Komfort



## TOP CASE CARRIER TOPCASE-TRÄGER

HOMNN\_EU

790 ADVENTURE / R / R RALLY 19 - 20  
890 ADVENTURE / R / R RALLY 21

- Easy to mount
- Robust and solid construction
- Including all required assembly materials
- Optimum load transfer via existing mounting points on the chassis

ART-NR.  
603.12.927.000

- Einfache Montage
- Robuste und solide Konstruktion
- Inklusive aller benötigten Montagematerialien
- Optimale Lastübertragung über vorhandene Montagepunkte am Fahrwerk

## +1 TOP CASE CARRIER TOPCASE-TRÄGER

ART-NR.  
606.12.910.144





## WP XPLOR PRO 7548 SPRING FORK



CLOSED CARTRIDGE



CONE VALVE

The right suspension for your next READY TO RACE adventure!

With the WP suspension XPLOR PRO 7548 fork you can upgrade your 790/890 ADVENTURE/R.

The unique WP CONE VALVE TECHNOLOGY leads to a noticeably better damping behavior, offers more comfort in any terrain and is relatively low-maintenance due to its high-quality components.

- Progressive damping behavior thanks to WP CONE VALVE TECHNOLOGY
- High damping reserves for strong impacts and jumps (no abrupt stiffening)
- Comfortable handling of the motorcycle in all situations
- No damping loss thanks to CONE VALVE TECHNOLOGY
- Fully adjustable WP PRO COMPONENTS suspension system
- Can be tailored to your needs by any WP Authorized Center
- Can be combined with matching WP XPLOR PRO 6746 SHOCK
- Identical in construction to KTM 450 RALLY REPLICAS and KTM 790/890 ADVENTURE R RALLY
- Joint development with KTM ADVENTURE ambassador Chris Birch

Das richtige Fahrwerk für dein nächstes READY TO RACE Abenteuer!

Mit der WP Suspension XPLOR PRO 7548 Gabel verwest du deine KTM 790/890 ADVENTURE/R

entscheidend auf. Die einzigartige WP CONE VALVE TECHNOLOGIE führt zu einem spürbar besseren Dämpfungsverhalten, bietet mehr Komfort in jedem Gelände und ist durch ihre hochwertigen Komponenten verhältnismäßig wartungsarm.

- Progressiveres Dämpfungsverhalten durch WP CONE VALVE TECHNOLOGIE
- Hohe Dämpfungsreserven bei starken Schlägen und Sprüngen (kein abruptes Versteifen)
- Komfortableres Fahrverhalten des Motorrads in allen Situationen
- Kein Dämpfungsverlust dank konusförmigem Ventil
- Voll einstellbares WP PRO COMPONENTS Fahrwerk
- Kann von WP Authorized Center auf deine Bedürfnisse abgestimmt werden
- Kombinierbar mit passendem WP Federbein WP XPLOR PRO 6746
- Baugleich mit KTM 450 RALLY REPLICAS und KTM 790/890 ADVENTURE R RALLY
- Gemeinsame Entwicklung zusammen mit KTM ADVENTURE-Botschafter Chris Birch



## WP XPLOR PRO 6746 SHOCK ABSORBER



PROGRESSIVE DAMPING SYSTEM

The WP XPLOR PRO 6746 SHOCK is a product of WP's own pure experience and international success in rally sport. Therefore, it is a true performance upgrade for demanding KTM 790/890 ADVENTURE/R riders. Thanks to its high-quality manufacturing and friction-optimised components, the shock absorber boasts a significant increase in damping performance, offers better rear wheel traction and relieves stresses on the rider, even in difficult terrain. The fully adjustable shock absorber can be adjusted easily and with conventional tools to any requirements.

- WP Suspension Factory Design
- All settings can be made with conventional tools
- Optimized WP PRO COMPONENTS setting
- Adjustable high-speed and low-speed compression damping
- Spring preload adjustable
- Adjustable rebound damping
- Can be tailored to your needs by any WP Authorized Center
- Can be combined with matching WP XPLOR PRO 7548 FORK
- Joint development with KTM ADVENTURE ambassador Chris Birch

Da steckt richtig Know-How drin.: Das WP XPLOR PRO 6746 Federbein ist ein Produkt der hauseigenen Erfahrung im international erfolgreichen Rallysport. Und daher ein wahres Performance-Upgrade für anspruchsvolle KTM 790/890 ADVENTURE/R-Fahrer. Das Federbein führt durch seine hochwertige Verarbeitung und reibungsoptimierten Komponenten zu einer deutlichen Steigerung der Dämpfungsleistung, entlastet dadurch den Körper des Fahrers und gewährleistet eine bessere Traktion des Hinterrades auch in schwierigem Gelände. Das voll einstellbare Federbein kann leicht und mit handelsüblichem Werkzeug auf jegliche Anforderung eingestellt werden.

- WP Suspension Factory Design
- Alle Einstellungen können mit handelsüblichen Werkzeugen vorgenommen werden
- Optimiertes WP PRO COMPONENTS Setting
- Einstellbare High-Speed- sowie Low-Speed-Druckstufendämpfung
- Federvorspannung einstellbar
- Zugstufendämpfung einstellbar
- Kombinierbar mit passender WP XPLOR PRO 7548 Gabel
- Gemeinsame Entwicklung zusammen mit KTM ADVENTURE-Botschafter Chris Birch











TRAVEL RANGE

# KTM 1290 SUPER ADVENTURE S/R

## AKRAPOVIČ "SLIP-ON LINE" AKRAPOVIČ „SLIP-ON LINE“

EC ECE

1290 SUPER ADVENTURE S/R 21

- Laser-engraved logo
- Lighter than series components
- Plug & Play mounting
- No new engine flashing necessary
- Made from high grade titanium
- Sporty sound
- Carbon silencer cap

- *Lasergraviertes Logo*
- *Leichter als die Serienkomponenten*
- *Plug & Play-Montage*
- *Kein neues Motormapping notwendig*
- *Aus hochwertigem Titan gefertigt*
- *Sportlicher Sound*
- *Karbon-Endkappe*

ART.-NR.  
619.05.979.000



## CLUTCH & IGNITION COVER PROTECTION KUPPLUNGS- & GENERATOR-DECKELSCHUTZ

HOMNN\_EU

1050 ADVENTURE	15 - 16	1290 SUPER ADVENTURE	15 - 16
1090 ADVENTURE/R	17 - 19	1290 SUPER ADVENTURE S/R/T	17 - 21
1190 ADVENTURE/R	13 - 16		

- Made of high-quality carbon
- Perfect fit
- Highest quality workmanship
- Visual highlight
- Perfect for changing the look of your motorcycle
- Silk matte surface
- High stiffness and strength

- *Hergestellt aus hochwertigstem Karbon*
- *Perfekte Passform*
- *Hochwertigste Verarbeitung*
- *Optisches Highlight*
- *Perfekt, um den Look deines Motorrads zu verändern*
- *Seidenmatte Oberfläche*
- *Hohe Steifigkeit und Festigkeit*

### CLUTCH COVER PROTECTION KUPPLUNGSDECKELSCHUTZ

ART.-NR.  
617.12.951.044 / 49

### IGNITION COVER PROTECTION GENERATORDECKELSCHUTZ

ART.-NR.  
617.12.950.044 / 49



These high-quality aluminum CNC components feature a superior abrasion-resistant eloxal coating and make a bold visual statement.

Diese aus hochwertigem Aluminium gefertigten CNC-Teile wurden mit einer abriebfesten Eloxal-Schicht veredelt und stellen ein herausragendes optisches Highlight dar.

**BRAKE FLUID RESERVOIR COVER**  
BREMSAUSGLEICHSBEHÄLTER-DECKEL

HOMNN\_EU

1190 ADVENTURE / R	13 - 16	1290 SUPER ADVENTURE	15 - 16
		1290 SUPER ADVENTURE S / R / T	17 - 21

ART-NR.  
613.13.909.000



**FACTORY IGNITION COVER PLUG**  
FACTORY-GENERATORDECKELSCHRAUBE

HOMNN\_EU

1050 ADVENTURE	15 - 16	1290 SUPER ADVENTURE	15 - 16
1090 ADVENTURE / R	17 - 19	1290 SUPER ADVENTURE S / R / T	17 - 21
1190 ADVENTURE / R	13 - 16		

ART-NR.  
772.30.902.144



**BRAKE FLUID RESERVOIR CAP**  
BREMSAUSGLEICHSBEHÄLTER-VERSCHLUSS

HOMNN\_EU

1050 ADVENTURE	15 - 16	1290 SUPER ADVENTURE	15 - 16
1090 ADVENTURE / R	17 - 19	1290 SUPER ADVENTURE S / R / T	17 - 21
1190 ADVENTURE / R	13 - 16		

ART-NR.  
613.13.962.000



**OIL PLUG**  
ÖLEINFÜLLSCHRAUBE

HOMNN\_EU

1050 ADVENTURE	15 - 16	1290 SUPER ADVENTURE	15 - 16
1090 ADVENTURE / R	17 - 19	1290 SUPER ADVENTURE S / R / T	17 - 21
1190 ADVENTURE / R	13 - 16		

ART-NR.  
603.38.985.000 / 04



**FACTORY RACING OIL FILTER COVER**  
FACTORY RACING-ÖLFILTERDECKEL

HOMNN\_EU

1050 ADVENTURE	15 - 16	1290 SUPER ADVENTURE	15 - 16
1090 ADVENTURE / R	17 - 19	1290 SUPER ADVENTURE S / R / T	17 - 21
1190 ADVENTURE / R	13 - 16		

ART-NR.  
750.38.041.100



**SWINGARM BOLT COVER KIT**  
SCHWINGENBOLZEN-ABDECKUNGSKIT

HOMNN\_EU

1050 ADVENTURE	15 - 16	1290 SUPER ADVENTURE	15 - 16
1090 ADVENTURE / R	17 - 19	1290 SUPER ADVENTURE S / R / T	17 - 21
1190 ADVENTURE / R	13 - 16		

ART-NR.  
603.04.937.100



## CHAIN TENSION ADJUSTER KIT KETTENSANNER-KIT

HOMNN\_EU

1050 ADVENTURE 15-16  
1090 ADVENTURE / R 17-19  
1190 ADVENTURE / R 13-16

- CNC milled from high-strength aluminum
- Elegant anodized surface
- Visual highlight
- Plug & Play mounting

ART.-NR.

619.10.981.044 / 04

1290 SUPER ADVENTURE 15-16  
1290 SUPER ADVENTURE S / R / T 17-21

- CNC-gefräst aus hochfestem Aluminium
- Edle Eloxal-Oberfläche
- Optisches Highlight
- Plug & Play-Montage



## BRAKE LEVER AND CLUTCH LEVER BREMSHEBEL UND KUPPLUNGSHABEL

ABE

1190 ADVENTURE / R 13-16  
1290 SUPER ADVENTURE 15-16

- CNC milled from high-strength aluminum
- Elegant anodized surface
- Visual highlight with technical and ergonomic added value
- Adjustable grip width
- Adjustable lever length

Lever can fold away upwards in the event of a crash

1290 SUPER ADVENTURE S / R / T 17-21

- CNC-gefräst aus hochfestem Aluminium
- Edle Eloxal-Oberfläche
- Optisches Highlight mit technischem und ergonomischem Mehrwert
- Griffweite einstellbar
- Hebellänge einstellbar

Hebel kann im Sturzfall nach oben wegklappen



### BRAKE LEVER BREMSHEBEL

ART.-NR.

614.13.902.044

### CLUTCH LEVER KUPPLUNGSHABEL

ART.-NR.

607.02.931.044

## HANDGUARD KIT HANDSCHUTZKIT

HOMNN\_EU

1050 ADVENTURE 15-16  
1090 ADVENTURE / R 17-19  
1190 ADVENTURE / R 13-16

- Excellent weather protection
- Closed design
- 2-component plastic handguard
- Black middle section = maximum strength for optimum protection
- Colored top and bottom parts = highly flexible under the roughest conditions
- Improved optics

ART.-NR.

■ 603.02.179.000 / EB (HIGH VERSION)  
□ 603.02.179.100 / AB (HIGH VERSION)  
■ 603.02.179.100 / 30 (HIGH VERSION)

1290 SUPER ADVENTURE 15-16  
1290 SUPER ADVENTURE S / R / T 17-21

- Hervorragender Wetterschutz
- Geschlossene Ausführung
- Zweikomponentenkunststoff-Handschutz
- Schwarzer Mittelteil = maximale Festigkeit für optimalen Schutz
- Farbige Ober- und Unterteile = hochflexibel bei größter Beanspruchung
- Verbesserte Optik

■ 780.02.079.100 / EB (LOW VERSION)  
□ 780.02.079.200 / AB (LOW VERSION)  
■ 780.02.079.200 / 30 (LOW VERSION)



**SKID PLATE**  
**MOTORSCHUTZ**

HOMNN\_EU

1290 SUPER ADVENTURE S 21

- Made of high-strength aluminum
  - Highest quality workmanship
  - Optimal protection against stone impact
  - Protection against damage when setting down
  - Excellent protection for the engine housing and the header
- *Gefertigt aus hochfestem Aluminium*
  - *Hochwertigste Verarbeitung*
  - *Optimaler Schutz gegen Steinschläge*
  - *Schutz vor Beschädigung durch Aufsetzen*
  - *Hervorragender Schutz für das Motorgehäuse und den Krümmer*

ART-NR.  
**619.03.990.044**



**CRASH BAR KIT**  
**STURZBÜGELKIT**

HOMNN\_EU

- Exceptionally robust
  - Perfectly integrated into the motorcycle
  - Provides optimum protection
  - Plastic-coated tubular steel brackets
  - Extremely resistant fastening system
- *Äußerst robust*
  - *Perfekt ins Motorrad integriert*
  - *Bietet optimalen Schutz*
  - *Kunststoffbeschichtete Stahlrohrbügel*
  - *Extrem widerstandsfähiges Befestigungssystem*

1290 SUPER ADVENTURE S / R 21

ART-NR.  
**619.12.068.044 / EB**

1290 SUPER ADVENTURE S / R 21

ART-NR.  
**619.12.068.044 / C1**



## WHEEL SET RADSATZ

EC-V

1290 SUPER ADVENTURE S 17 - 21

– Contains all the components needed to convert the standard cast wheels to spoke rims

– Enthält alle benötigten Komponenten zur Umrüstung der serienmäßigen Gussräder auf die Speichenfelgen

ART-NR.

607.09.901.044 / 30



## HEAVY DUTY FRONT / REAR WHEEL HEAVY-DUTY VORDER- / HINTERRAD

CCCUCO\_EU

1090 ADVENTURE R 17 - 19  
1190 ADVENTURE R 13 - 16

1290 SUPER ADVENTURE R

17 - 21

– Developed for use on the toughest offroad terrain  
– Tested in the toughest conditions

– Entwickelt für den Einsatz im härtesten Offroad-Gelände  
– Getestet unter härtesten Bedingungen

Tube-type design for all popular offroad tires with size:  
90/90-21 (1,85")  
150/70-18 (2,5")

Tube-Type-Ausführung für alle gängigen Offroad-Reifen  
in der Dimension:  
90/90-21 (1,85")  
150/70-18 (2,5")

ART-NR.

603.09.901.044 / 33 (FRONT)

603.10.901.144 / C1 (REAR)



## FUEL TANK QUICK LOCK TANKSCHNELLVERSCHLUSS

CCCUCO\_EU

1050 ADVENTURE 15 - 16  
1090 ADVENTURE / R 17 - 19  
1190 ADVENTURE / R 13 - 16

1290 SUPER ADVENTURE

15 - 16

1290 SUPER ADVENTURE S / R / T

17 - 21

– CNC milled from high-strength aluminum  
– Not lockable  
– Extremely fast and keyless refueling

– CNC-gefräst aus hochfestem Aluminium  
– Nicht abschließbar  
– Extrem schnelles und schlüsselloses Tanken

ART-NR.

613.07.908.000





**SCOTTOILER KIT**  
SCOTTOILER-KIT

HOMNN\_EU

1290 SUPER ADVENTURE S / R 21

- Constant and permanent lubrication
- Extends chain life
- Perfectly integrated into the motorcycle
- Practical companion for national and international explorations
- Recommended for long journeys
- Easy handling and operation
- Offers more comfort during long journeys
- Including all required assembly materials

- Automatic chain oiling system
- The chain becomes maintenance free
- The system is working with a vacuum, which gets created when the engine is running
- The amount of oil can be regulated by a small adjustment wheel
- One 250 ml bottle of Scottoil is included in the kit (enough oil to cover up to 8,000 km)
- The blue Scottoil is made for lower temperature (0°C-30°C)
- The red Scottoil is made especially for higher temperature (20°C-40°C)

- *Konstante und dauerhafte Schmierung*
- *Verlängert die Lebensdauer der Kette*
- *Perfekt ins Motorrad integriert*
- *Praktischer Begleiter für In- und Auslandsreisen*
- *Für lange Reisen empfohlen*
- *Einfache Handhabung und Bedienung*
- *Bietet mehr Komfort bei langen Fahrten*
- *Inklusive aller benötigten Montagematerialien*

- *Automatisches Kettenschmierungssystem*
- *Die Kette wird praktisch wartungsfrei*
- *Das System funktioniert mit Unterdruck, welcher bei laufendem Motor erzeugt wird*
- *Die Ölmenge kann über ein kleines Einstellrad reguliert werden*
- *Eine 250-ml-Flasche Scottoil ist im Kit enthalten (ausreichend für eine Strecke von bis zu 8.000 km)*
- *Das blaue Scottoil ist für niedrigere Temperaturen geeignet (0 °C-30 °C)*
- *Das rote Scottoil ist besonders für hohe Temperaturen geeignet (20 °C-40 °C)*



ART-NR.

619.10.967.044 (STANDARD)

619.10.967.088 (FOR HOT TEMPERATURES)

**SUPERSPROX-STEALTH REAR SPROCKET**  
SUPERSPROX-STEALTH-KETTENRAD

HOMNN\_EU

1050 ADVENTURE	15 - 16	1290 SUPER ADVENTURE	15 - 16
1090 ADVENTURE / R	17 - 19	1290 SUPER ADVENTURE S / R / T	17 - 21
1190 ADVENTURE / R	13 - 16		

- Teeth made of high-strength steel, for an extra long service life
- Aluminum center section, reduces unsprung masses
- Permanently joined together with high-strength rivets
- At least three times longer service life than other aluminum rear sprockets
- 50 % lighter than steel rear sprockets
- Longer service life of the entire drivetrain kit

- *Zähne aus hochfestem Stahl, für eine extra lange Lebensdauer*
- *Mittelteil aus Aluminium, reduziert die ungefederten Massen*
- *Durch hochfeste Nieten permanent miteinander verbunden*
- *Mindestens dreimal längere Lebensdauer als andere Aluminium-Kettenräder*
- *Um 50 % leichter als Stahl-Kettenräder*
- *Längere Lebensdauer des gesamten Antriebsatzes*

ART-NR.

601.10.051.042 / 04 (Z42)



## FACTORY RACING FOOTPEG SET FACTORY RACING-FUSSRASTENSET

EC-V

1050 ADVENTURE	15-16	1290 SUPER ADVENTURE	15-16
1090 ADVENTURE/R	17-19	1290 SUPER ADVENTURE S/R/T	17-21
1190 ADVENTURE/R	13-16		

- Ride like our multiple Dakar winners
- Enlarged tread area
- More control
- Fatigue-free standing riding

- *Fahre wie unsere vielfachen Dakar-Sieger*
- *Vergrößerte Auftrittsfläche*
- *Mehr Kontrolle*
- *Ermüdungsfreies Fahren im Stehen*

ART-NR.

601.03.940.000



## COMFORT INSERT KOMFORTEINSATZ

HOMNN\_EU

1050 ADVENTURE	15-16	1290 SUPER ADVENTURE	15-16
1090 ADVENTURE/R	17-19	1290 SUPER ADVENTURE S/R/T	17-21
1190 ADVENTURE/R	13-16		

- Offers more comfort during long journeys
- Absorbs the blows of off-road riding
- Fatigue-free standing riding

- *Bietet mehr Komfort bei langen Fahrten*
- *Dämpft die Schläge bei Offroad-Fahrten*
- *Ermüdungsfreies Fahren im Stehen*

ART-NR.

762.03.940.044



## FUEL TANK PROTECTION STICKER SET KRAFTSTOFFTANK-SCHUTZAUFKLEBERSET

HOMNN\_EU

1290 SUPER ADVENTURE S/R	21
--------------------------	----

- Perfect fit
- Permanent protection for the lacquer at highly stressed areas of the tank
- Made from a high-quality, elastic base film
- No more unattractive scratches or matte spots on the tank side surfaces
- Structured surface for better grip

- *Perfekte Passform*
- *Dauerhafter Schutz für den Lack an stark beanspruchten Stellen des Tanks*
- *Hergestellt aus einer hochwertigen, elastischen Grundfolie*
- *Keine unschönen Kratzer oder matten Stellen an den Tankseitenflächen mehr*
- *Strukturierte Oberfläche für besseren Halt*

ART-NR.

619.07.997.000



## PROGRESSIVE HANDLEBAR DAMPING SYSTEM (PHDS)

### PROGRESSIVES LENKERDÄMPFUNGSSYSTEM (PHDS)

EC-V

1050 ADVENTURE	15 - 16	1290 SUPER ADVENTURE	15 - 16
1090 ADVENTURE / R	17 - 19	1290 SUPER ADVENTURE S / R / T	17 - 21
1190 ADVENTURE / R	13 - 16		

- CNC milled handlebar mount with damping rubber inserts
- Gentle on wrists and shoulder joints
- Damping of hard shocks
- Absorption of chassis and engine vibrations
- Additional handlebar damping in horizontal direction
- Optimum steering precision
- Further dampers available in three different degrees of hardness (soft, medium, hard) for individual adjustment

Handlebar height adjustable to two positions.

ART-NR.

SXS.07.125.200

- CNC-gefräste Lenkeraufnahme mit dämpfenden Gummieinsätzen
- Schont Hand- und Schultergelenke
- Dämpfung harter Schläge
- Absorption der Vibrationen von Fahrwerk und Motor
- Zusätzliche Lenkerdämpfung in horizontaler Richtung
- Optimale Lenkpräzision
- Weitere Dämpfungselemente in drei verschiedenen Härtegraden (weich, mittel, hart) zur individuellen Abstimmung erhältlich

Lenkerhöhe in 2 Positionen einstellbar.



## HANDLEBAR MOUNT KIT

### LENKERAUFNAHMEKIT

EC-V

1050 ADVENTURE	15 - 16	1290 SUPER ADVENTURE	15 - 16
1090 ADVENTURE / R	17 - 19	1290 SUPER ADVENTURE S / R / T	17 - 21
1190 ADVENTURE / R	13 - 16		

Available in five different heights.

- Included in the kit are two x handlebar support lower parts and two x fastening bolts
- The upper parts and bolts required for clamping the handlebar are taken from the original handlebar support

ART-NR.

797.01.939.044 (32 MM)

797.01.939.244 (42 MM)

■ 789.01.939.344 / 30 (47 MM)

In fünf verschiedenen Höhen lieferbar.

- Im Kit enthalten sind 2 x Lenkeraufnahmen-Unterteil und 2 x Befestigungsschraube
- Die zur Klemmung des Lenkers benötigten Oberteile und Schrauben sind von der Originallenkeraufnahme zu übernehmen

797.01.939.144 (37 MM)

797.01.939.344 (47 MM)

797.01.939.444 (52 MM)



These software functions give you more control over how your motorcycle is set up. The functions you want on your motorcycle can be activated in just a few minutes. More information is available from your dealer.

*Für noch mehr Performance und Sicherheit bietet KTM zahlreiche Software-Pakete und Erweiterungen an. Die (aufpreispflichtigen) Upgrades können einfach von deinem KTM Händler installiert werden.*



## HILL HOLD CONTROL (HHC) BERGANFAHRHILFE (HHC)

HOMNN\_EU

1290 SUPER ADVENTURE S / R 21

- Prevents the motorcycle from rolling backwards unintentionally
- The system determines whether the motorcycle is on a slope and at a standstill
- Brakes continue to be applied automatically until you actually start riding

- *Verhindert das ungewollte Rückwärtsrollen des Motorrads*
- *Das System stellt fest, ob sich das Bike an einem Hang und im Stillstand befindet*
- *Bremsen werden automatisch weiterhin betätigt, bis du tatsächlich losfährst*

ART.-NR.

619.00.950.000



## MOTOR SLIP REGULATION (MSR) MOTORSCHLEPPMOMENT-REGELUNG (MSR)

HOMNN\_EU

1290 SUPER ADVENTURE S / R 21

- The motor slip regulation (MSR) works counter to the motorcycle traction control (MTC)
- If the motor slip regulation is too high due to rapid downshifting or abrupt throttle reduction, the Ride-by-Wire system opens the throttle valve exactly enough to prevent the rear wheel from drifting away
- Thanks to MSC support, this system also works depending on the cornering angle

- *Die Motorschleppmoment-Regelung (MSR) arbeitet gegengleich zur Motorrad-Traktionskontrolle (MTC)*
- *Falls das Motorschleppmoment durch schnelles Herunterschalten oder abrupte Gasrücknahme zu hoch ist, öffnet das Ride-by-Wire-System die Drosselklappe genau so weit, dass das Wegdriften des Hinterrads verhindert wird*
- *Dank MSC-Unterstützung funktioniert dieses System auch schräglagenabhängig*

ART.-NR.

619.00.970.000



## QUICKSHIFTER+ QUICKSHIFTER+

HOMNN\_EU

1290 SUPER ADVENTURE S / R 21

- Allows smooth, clutchless up and down shifting under load
- This function adapts to your riding style and reacts accordingly
- Shifting is fast and crisp when you're riding at speed, smooth and soft when you're going more slowly

- *Ermöglicht das geschmeidige, kupplungslose Hoch- und Herunterschalten unter Last*
- *Diese Funktion passt sich deinem Fahrstil an und reagiert entsprechend*
- *Der Schaltvorgang erfolgt schnell und knackig, wenn du flott unterwegs bist, sanft und butterweich, wenn du es langsamer angehen lässt*

ART.-NR.

619.00.940.000



## ADAPTIVE BRAKE LIGHT ADAPTIVES BREMSLICHT

HOMNN\_EU

1290 SUPER ADVENTURE S / R 21

- High-end electronics detect emergency braking based on speed and deceleration values
- If emergency braking is detected, the brake light flashes until the brake is released
- A flashing light is noticed more quickly, that's a big gain in safety
- Minimizes risk of a rear-end collision

- *Highend-Elektronik erkennt anhand von Geschwindigkeits- und Verzögerungswerten eine Gefahrenbremsung*
- *Wird eine Gefahrenbremsung erkannt, pulsiert das Bremslicht, bis die Bremse wieder gelöst wird*
- *Das Aufblinken/Pulsieren wird schneller wahrgenommen als einfach nur ein dauernd leuchtendes Bremslicht, dadurch ein großer Sicherheitsgewinn*
- *Gefahr eines Auffahrunfalles wird minimiert*

ART.-NR.

619.00.990.000



**SUSPENSION PRO**  
SUSPENSION PRO

HOMNN\_EU

1290 SUPER ADVENTURE S 21

This software feature includes:

- Auto preload (three levels: high, standard, low)
- Additional damping modes: Offroad and Auto
- Advanced damping mode: fork and rear shock can be adjusted even more in each damping mode
- Anti-dive function

*Diese Software beinhaltet folgende Funktionen:*

- *Automatische Anpassung der Vorspannung (3-stufig: niedrig, Standard, hoch)*
- *Zusätzliche Dämpfungsmodi: Offroad und Auto*
- *Advanced Dämpfungsmodus: Die Gabel und das Federbein sind in jedem Dämpfungsmodus noch feiner justierbar*
- *Anti-Dive-Funktion*

ART-NR.

619.00.975.000



**TECH PACK**  
TECH PACK

HOMNN\_EU

1290 SUPER ADVENTURE S 21

The TECH PACK includes all software features which are available for the 1290 SUPER ADVENTURE S:

- RALLY PACK
- Quickshifter+
- Suspension Pro
- MSR
- HHC
- Adaptive brake light

*Das TECH PACK beinhaltet alle Software-Funktionen, welche für die 1290 SUPER ADVENTURE S verfügbar sind:*

- *RALLY PACK*
- *Quickshifter+*
- *Suspension Pro*
- *MSR*
- *HHC*
- *Adaptives Bremslicht*

ART-NR.

619.00.915.000



**RALLY PACK**  
RALLY PACK

HOMNN\_EU

1290 SUPER ADVENTURE S / R 21

- "Rally" ride mode
- Traction control spin adjuster (9-stage)
- Adjustment of the throttle response

- *Fahrmodus „Rally“*
- *Traktionskontrolle-Schlupfanpassung (9-stufig)*
- *Anpassung der Gasannahme*

ART-NR.

619.00.945.000



**TECH PACK**  
TECH PACK

HOMNN\_EU

1290 SUPER ADVENTURE R 21

The TECH PACK includes all software features which are available for the 1290 SUPER ADVENTURE R:

- RALLY PACK
- Quickshifter+
- MSR
- HHC
- Adaptive brake light

*Das TECH PACK beinhaltet alle Software-Funktionen, welche für die 1290 SUPER ADVENTURE R verfügbar sind:*

- *RALLY PACK*
- *Quickshifter+*
- *MSR*
- *HHC*
- *Adaptives Bremslicht*

ART-NR.

619.00.915.100





// **WHEN IT COMES TO RACING  
ACROSS A CONTINENT,  
YOUR MOTORCYCLE IS  
YOUR COMPANION.**

PIT BEIRER

PIT BEIRER  
AUF DER REISE QUER DURCH EINEN KONTINENT  
IST DEIN MOTORRAD DER BESTE BEGLEITER.

## ALARM SYSTEM

### ALARMANLAGE

HOMNN\_EU

1050 ADVENTURE	15-16	1290 SUPER ADVENTURE	15-16
1090 ADVENTURE/R	17-19	1290 SUPER ADVENTURE S/R/T	17-21
1190 ADVENTURE/R	13-16		

- Plug & Play mounting
- Wiring harness ready for fitting
- Fail-safe, dual-circuit immobiliser
- Integrated microchip motion sensor
- Two watertight, anti-scan radio transmitters with rolling code
- An additional mounting kit is required for installation
- Thatcham homologated (strictest European test method)

- Plug & Play-Montage
- Kabelbaum ist für die Montage bereits vorbereitet
- Ausfallsichere, zweifache Wegfahrsperrung
- Integrierter Mikrochip-Bewegungssensor
- Zwei wasserdichte Anti-Scan-Funksender mit wechselndem Code
- Zur Montage ist ein zusätzliches Montagekit notwendig
- Thatcham homologiert (strengstes europäisches Prüfverfahren)

ART.-NR.

601.12.035.000



## ALARM SYSTEM MOUNTING KIT

### ALARMANLAGEN-MONTAGEKIT

HOMNN\_EU

1290 SUPER ADVENTURE S/R	21
--------------------------	----

Includes all the necessary parts for mounting securely in the vehicle

Beinhaltet alle notwendigen Teile zur sicheren Fixierung im Fahrzeug

ART.-NR.

619.12.934.044 / C1



## ROADLOK

### ROADLOK

HOMNN\_EU

1050 ADVENTURE	15-16	1290 SUPER ADVENTURE	15-16
1090 ADVENTURE/R	17-19	1290 SUPER ADVENTURE S/R/T	17-21
1190 ADVENTURE/R	13-16		

- CNC milled from high-strength aluminum
- Elegant anodized surface
- Screwed directly to the brake caliper
- Safety bolt made of high-strength steel engages directly in the drill hole of the brake disc
- It is not possible to move the vehicle when it is locked
- No disassembly possible in locked state

- CNC-gefräst aus hochfestem Aluminium
- Edle Eloxal-Oberfläche
- Direkt mit dem Bremssattel verschraubt
- Sicherheitsbolzen aus hochfestem Stahl greift direkt in die Bohrung der Bremsscheibe
- Keine Bewegung des Fahrzeuges in abgeschlossenem Zustand möglich
- Keine Demontage in abgeschlossenem Zustand möglich

ART.-NR.

610.12.932.000





**LED TURN SIGNAL KIT  
LED-BLINKERKIT**

ECE EC-V

1050 ADVENTURE	15 - 16	1290 SUPER ADVENTURE	15 - 16
1090 ADVENTURE / R	17 - 19	1290 SUPER ADVENTURE S / R / T	17 - 21
1190 ADVENTURE / R	13 - 16		

- CNC milled from high-strength aluminum
  - Elegant anodized surface
  - Integrate perfectly into the vehicle design
  - LED SMD technology
  - Increased safety due to extremely bright flashing light
  - Extremely small design:  
diameter approx. 14 mm, length approx. 55 mm
  - Contains 1 turn signal incl. resistance and fitting material
- CNC-gefräst aus hochfestem Aluminium
  - Edle Eloxal-Oberfläche
  - Perfekte Integration in das Fahrzeugdesign
  - LED-SMD-Technologie
  - Erhöhte Sicherheit durch extrem helles Blinklicht
  - Extrem kleine Bauform:  
Durchmesser ca. 14 mm, Länge ca. 55 mm
  - Beinhaltet 1 Blinker, Widerstand und Montagematerial

ART-NR.  
641.14.937.044



**LED TURN SIGNAL KIT  
LED-BLINKERKIT**

ECE EC-V

1050 ADVENTURE	15 - 16	1290 SUPER ADVENTURE	15 - 16
1090 ADVENTURE / R	17 - 19	1290 SUPER ADVENTURE S / R / T	17 - 21
1190 ADVENTURE / R	13 - 16		

- Modern and simple design
  - CNC milled from high-strength aluminum
  - Elegant anodized surface
  - Increased safety due to extremely bright flashing light
- Modernes und einfaches Design
  - CNC-gefräst aus hochfestem Aluminium
  - Edle Eloxal-Oberfläche
  - Erhöhte Sicherheit durch extrem helles Blinklicht

ART-NR.  
285.14.926.044



**DISPLAY PROTECTION STICKER  
DISPLAYSCHUTZAUFKLEBER**

HOMNN\_EU

1290 SUPER ADVENTURE S / R	21
----------------------------	----

- Protects display from unwanted scratches and marks
  - Made from high quality anti-scratch material
- Contains:
- 2 x Ultra-Clear display protection sticker
  - 1 x Squeegee/Smoothing card
  - 1 x Suede polishing cloth
  - 1 x Dust removal strip
- Enthält:
- 2 x Ultra-Clear Displayschutzaufkleber
  - 1 x Squeegee/Rakel zum Glätten
  - 1 x Wildleder-Poliertuch
  - 1 x Klebepad zur Staubentfernung

ART-NR.  
619.14.969.020



## HEATED GRIP KIT HEIZGRIFFKIT

HOMNN\_EU

1290 SUPER ADVENTURE S / R 17 - 21

- Warm hands, no matter what the weather
- Grip temperature adjustable in four steps
- Operation using the menu switch on the handlebar

- *Warme Hände, egal bei welchem Wetter*
- *Grifftemperatur in 4 Stufen einstellbar*
- *Bedienung mittels Menüschalter am Lenker*

ART.-NR.

607.12.964.044



## QUICK TURN THROTTLE TWIST GRIP KURZHUB-GASDREHGRIFF

HOMNN\_EU

1290 SUPER ADVENTURE S / R 17 - 21

- An absolute must for every ambitious biker
- Perfect for use on the street or offroad
- Improved response
- Optimally adapted to your motorcycle
- Plug & Play mounting
- Angle for the throttle twist grip is limited to 65°, this results in a more direct feeling of the throttle
- Standard grip needs to be used

- *Absolutes Muss für jeden ambitionierten Biker*
- *Perfekt zur Verwendung auf der Rennstrecke*
- *Verbessertes Ansprechverhalten*
- *Optimal abgestimmt auf dein Motorrad*
- *Plug & Play-Montage*
- *Der Winkel des Gasgriffs ist auf 65° verkürzt, das führt zu einer direkteren Gasannahme*
- *Der Serien-Griff muss verwendet werden*

ART.-NR.

607.11.912.000



**AUXILIARY LAMP KIT  
ZUSATZSCHEINWERFER-KIT**

ECE EC-V

1290 SUPER ADVENTURE S / R 21

- Each headlight has an 8 watt power consumption and light intensity of 4400 lumens
- Optimal illumination of road surface due to wide light angle
- Increased safety when riding at night
- Housing made of plastic and black powder-coated aluminum
- Very small design: 70 x 61 mm diameter
- One lamp weighs 485 gramms

- Je Scheinwerfer 8 Watt Leistungsaufnahme und 4400 cd Lichtstärke
- Optimale Ausleuchtung der Fahrbahn aufgrund des breiten Leuchtwinkels
- Erhöhte Sicherheit bei nächtlichen Fahrten
- Gehäuse aus Kunststoff und schwarz pulverbeschichtetem Aluminium
- Kleine Bauform: 70 x 61 mm Durchmesser
- Ein Scheinwerfer wiegt 485 g

ART-NR.

619.14.910.033



**TOURATECH IBRACKET  
TOURATECH-IBRACKET**

HOMNN\_EU

1050 ADVENTURE	15 - 16	1290 SUPER ADVENTURE	15 - 16
1090 ADVENTURE / R	17 - 19	1290 SUPER ADVENTURE S / R / T	17 - 21
1190 ADVENTURE / R	13 - 16		

- Intelligent 3D mount with one-handed operation
- CNC laser-cut and CNC-bent stainless steel components
- Tailor-made precision closure contour
- Plastic corners with UV light-resistant silicone rings
- Rotatable by 90°
- Optimal solution for quick and secure fastening of your smartphone on the vehicle

- Praktische 3D-Halterung, mit einer Hand bedienbar
- CNC-lasergeschnittene und -gebogene Edelstahlbauteile
- Maßgeschneiderte Präzisionsverschlusskontur
- Kunststoffecken mit UV-lichtbeständigen Silikonringen
- Um 90° drehbar
- Optimale Lösung für die schnelle und sichere Befestigung des Smartphones am Fahrzeug

ART-NR.

604.12.993.400 (IPHONE 6 / 6S / 7 / 8)

604.12.993.500 (IPHONE 6 / 6S / 7 / 8 PLUS / XS MAX)

604.12.993.700 (IPHONE X / XS)

604.12.993.800 (GALAXY S8 / S9)

604.12.993.900 (GALAXY S8+ / S9+)

604.12.993.600 (GALAXY S5 / S6 / S6 EDGE / S7)



## SMARTPHONE ADAPTER SMARTPHONE-ADAPTER

HOMNN\_EU

1050 ADVENTURE	15-16	1290 SUPER ADVENTURE	15-16
1090 ADVENTURE/R	17-19	1290 SUPER ADVENTURE S/R/T	17-21
1190 ADVENTURE/R	13-16		

- Easy to mount
- Optimal solution for quick and secure fastening of your smartphone on the vehicle
- Rotatable by 90°
- Smartphone can be easily removed with its cover
- Can be mounted directly on top of the GPS bracket

- *Einfache Montage*
- *Optimale Lösung für die schnelle und sichere Befestigung des Smartphones am Fahrzeug*
- *Um 90° drehbar*
- *Smartphone kann mit Hülle einfach abgenommen werden*
- *Kann direkt auf den GPS-Halter montiert werden*

ART-NR.

619.12.991.044



## SMARTPHONE BRACKET SMARTPHONEHALTER

HOMNN\_EU

1050 ADVENTURE	15-16	1290 SUPER ADVENTURE	15-16
1090 ADVENTURE/R	17-19	1290 SUPER ADVENTURE S/R/T	17-21
1190 ADVENTURE/R	13-16		

- Universal and inconspicuous bracket for your smartphone
- Optimal solution for quick and secure fastening of your smartphone on the vehicle
- Can be clamped on the handlebar (including different adaptor)
- The arm can be rotated in any position for the perfect position for your smartphone

- *Universelle und unauffällige Halterung für dein Smartphone*
- *Optimale Lösung für die schnelle und sichere Befestigung des Smartphones am Fahrzeug*
- *Mittels diverser Adapter kann die Halterung am Lenker befestigt werden*
- *Der Halterungsarm kann in jede beliebige Stellung für die perfekte Position des Smartphones gedreht werden*

ART-NR.

617.12.991.100



## GPS BRACKET GPS-HALTER

HOMNN\_EU

1290 SUPER ADVENTURE S/R	17-21
--------------------------	-------

- Suitable for all Garmin GPS devices
- Suitable for all TomTom GPS devices
- Suitable for the Touratech iBracket
- Suitable for the smartphone adapter

- *Passend für alle Garmin GPS-Geräte*
- *Passend für alle TomTom GPS-Geräte*
- *Passend für das Touratech iBracket*
- *Passend für den Smartphone-Adapter*

ART-NR.

607.12.992.144



**SMARTPHONE CASE**  
**SMARTPHONEHÜLLE**

HOMNN\_EU

1050 ADVENTURE	15 - 16	1290 SUPER ADVENTURE	15 - 16
1090 ADVENTURE / R	17 - 19	1290 SUPER ADVENTURE S / R / T	17 - 21
1190 ADVENTURE / R	13 - 16		

- Smartphone can be easily removed with its cover
- Protects your expensive smartphone
- Optimal solution for quick and secure fastening of your smartphone on the vehicle
- Smartphone kann mit Hülle einfach abgenommen werden
- Schützt dein wertvolles Smartphone
- Optimale Lösung für die schnelle und sichere Befestigung des Smartphones am Fahrzeug

ART-NR.

617.12.990.100 (IPHONE 6 / 6S / 7 / 8 / SE)	617.12.990.300 (GALAXY S8 / S9)
617.12.990.200 (IPHONE X / XS)	617.12.990.400 (GALAXY S8+ / S9+)
617.12.991.200 (IPHONE XS MAX)	617.12.993.100 (GALAXY S10)
617.12.991.300 (IPHONE XR)	617.12.993.200 (GALAXY S10+)
617.12.993.000 (IPHONE 11)	617.12.993.300 (GALAXY S20)
617.12.992.800 (IPHONE 11 PRO)	617.12.993.400 (GALAXY S20+)
617.12.992.900 (IPHONE 11 PRO MAX)	617.12.993.700 (GALAXY S20 ULTRA)
617.12.994.000 (IPHONE 12 / 12 PRO)	617.12.991.400 (HUAWAI MATE 20 PRO)
617.12.993.800 (IPHONE 12 MINI)	
617.12.993.900 (IPHONE 12 PRO MAX)	



**SMARTPHONE UNIVERSAL ADAPTER**  
**SMARTPHONE-UNIVERSALADAPTER**

HOMNN\_EU

1050 ADVENTURE	15 - 16	1290 SUPER ADVENTURE	15 - 16
1090 ADVENTURE / R	17 - 19	1290 SUPER ADVENTURE S / R / T	17 - 21
1190 ADVENTURE / R	13 - 16		

- Optimal solution for quick and secure fastening of your smartphone on the vehicle
- Dimensions: 66 x 55 mm (2.6 x 2.17")
- Optimale Lösung für die schnelle und sichere Befestigung des Smartphones am Fahrzeug
- Abmessungen: 66 x 55 mm

ART-NR.

617.12.991.000



**SMARTPHONE UNIVERSAL CASE**  
**SMARTPHONE-UNIVERSALHÜLLE**

HOMNN\_EU

1050 ADVENTURE	15 - 16	1290 SUPER ADVENTURE	15 - 16
1090 ADVENTURE / R	17 - 19	1290 SUPER ADVENTURE S / R / T	17 - 21
1190 ADVENTURE / R	13 - 16		

- Protects your expensive smartphone from rain, dust or mud
- Touchscreen remains fully functional
- Optimal solution for quick and secure fastening of your smartphone on the vehicle
- Schützt dein wertvolles Smartphone vor Regen, Staub oder Schlamm
- Touchscreen bleibt komplett funktionsfähig
- Optimale Lösung für die schnelle und sichere Befestigung des Smartphones am Fahrzeug

ART-NR.

617.12.993.500 (165 X 80 MM)	617.12.993.600 (153 X 70 MM)
------------------------------	------------------------------



## WINDSHIELD WINDSCHILD

EC-V

1290 SUPER ADVENTURE R 21

- Improved wind protection
- Provides relief for torso
- Offers more comfort during long journeys
- Original 1290 SUPER ADVENTURE S windshield for ADVENTURE R riders

ART-NR  
**619.08.008.000**

- *Verbesserter Windschutz*
- *Entlastet den Oberkörper*
- *Bietet mehr Komfort bei langen Fahrten*
- *Standardwindschild der 1290 SUPER ADVENTURE S für den ADVENTURE R Fahrer*



## WINDSHIELD WINDSCHILD

EC-V

1290 SUPER ADVENTURE S 21

- Perfect for changing the look of your motorcycle
- Original windshield of 1290 SUPER ADVENTURE R

ART-NR  
**619.08.208.000**

- *Perfekt, um den Look deines Motorrads zu verändern*
- *Standardwindschild der 1290 SUPER ADVENTURE R*





## ERGO RIDER'S SEAT ERGO-FAHRERSITZBANK

HOMNN\_EU

1290 SUPER ADVENTURE S / R 21

- The optimized shape offers more legroom and better contact with the motorcycle
- The foam core ensures long-lasting comfort
- The difference is clearly visible, particularly during longer distances
- Optimally positioned seams to avoid pressure points
- Elegant cover
- More comfortable and carefree riding
- Offers more comfort during long journeys
- Easy to mount
- High-quality look
- Perfect fit
- Seat heating: adjustable in three stages
- Seat heating: fast heat output and long service life thanks to the Kevlar heating element

- Die optimierte Form gewährleistet mehr Beinfreiheit und besseren Kontakt zum Motorrad
- Der Schaumkern sichert langanhaltenden Komfort
- Speziell auf größeren Entfernungen ist der Unterschied deutlich erkennbar
- Optimal positionierte Nähte zur Vermeidung von Druckstellen
- Edler Bezug
- Bequemer und unbeschwerter fahren
- Bietet mehr Komfort bei langen Fahrten
- Einfache Montage
- Hochwertiger Look
- Perfekte Passform
- Sitzbankheizung: in drei Stufen regelbar
- Sitzbankheizung: schnell einsetzende Heizleistung und lange Lebensdauer dank des Kevlar-Heizelements

ART.-NR.  
619.07.940.000 (+/- 0 MM)  
619.07.940.010 (-10 MM)  
619.07.940.020 (+14 MM)

619.07.940.005 (+/- 0 MM HEATED / BEHEIZT)  
619.07.940.015 (-10 MM HEATED / BEHEIZT)  
619.07.940.025 (+14 MM HEATED / BEHEIZT)



## ERGO PILLION SEAT ERGO-SOZIUSITZBANK

HOMNN\_EU

1290 SUPER ADVENTURE S / R 21

- Optically perfectly adapted to the Ergo rider's seat
- Elegant cover
- High-quality look
- Perfect fit
- Plug & Play mounting
- Seat heating: adjustable in three stages
- Seat heating: fast heat output and long service life thanks to the Kevlar heating element

- Optisch perfekt angepasst an die Ergo-Fahrersitzbank
- Edler Bezug
- Hochwertiger Look
- Perfekte Passform
- Plug & Play-Montage
- Sitzbankheizung: in drei Stufen regelbar
- Sitzbankheizung: schnell einsetzbare Heizleistung und lange Lebensdauer dank des Kevlar-Heizelements

ART.-NR.  
619.07.947.000

619.07.947.005 (HEATED / BEHEIZT)





**SEAT  
SITZBANK**

HOMNN\_EU

1290 SUPER ADVENTURE S / R 21

- Higher compared to the standard seat
- Specially designed for the challenges of off-road use
- The foam core ensures long-lasting comfort
- Optimally positioned seams to avoid pressure points
- Elegant cover
- Easy to mount
- Visual highlight
- Perfect fit

- *Höher im Vergleich zur Serien-Sitzbank*
- *Speziell konstruiert für die Herausforderungen des Offroad-Einsatzes*
- *Der Schaumkern sichert langanhaltenden Komfort*
- *Optimal positionierte Nähte zur Vermeidung von Druckstellen*
- *Edler Bezug*
- *Einfache Montage*
- *Optisches Highlight*
- *Perfekte Passform*

ART.-NR.  
619.07.940.030 (+27 MM)



**ERGO SEAT  
ERGO-SITZBANK**

HOMNN\_EU

1290 SUPER ADVENTURE S / R 21

- The optimized shape offers more legroom and better contact with the motorcycle
- The foam core ensures long-lasting comfort
- The difference is clearly visible, particularly during longer distances
- Optimally positioned seams to avoid pressure points
- Elegant cover
- More comfortable and carefree riding
- Easy to mount
- High-quality look
- Perfect fit

- *Die optimierte Form gewährleistet mehr Beinfreiheit und besseren Kontakt zum Motorrad*
- *Der Schaumkern sichert langanhaltenden Komfort*
- *Speziell auf größeren Entfernungen ist der Unterschied deutlich erkennbar*
- *Optimal positionierte Nähte zur Vermeidung von Druckstellen*
- *Edler Bezug*
- *Bequemer und unbeschwerter fahren*
- *Einfache Montage*
- *Hochwertiger Look*
- *Perfekte Passform*

ART.-NR.  
619.07.940.040 (+/- 0 MM)

619.07.940.050 (-10 MM)



- Robust and elegant aluminum cases, which passes all tests with flying colors, from daily rides through to adventures:
- Body made from 1.5 mm thick aluminum
  - Perfect surface protection due to black anodizing at the inside and outside
  - Glass fibre reinforced plastic parts are protecting the corners of the cases
  - Designed for extreme use
  - Completely waterproof and warp-resistant
  - Quick mounting with just one lever at the outside of the cases
  - Locking cylinder and key are included in the set

- Robuste und formschöne Alukoffer, die sich in Alltag und Abenteuer bravurös bewähren:*
- *Korpus aus 1,5 mm starkem Aluminium*
  - *Hervorragender Schutz der Oberfläche durch eine schwarze Eloxierung innen und außen*
  - *Glasfaserverstärkte Kunststoffelemente schützen die Ecken des Koffers*
  - *Ausgelegt für den Extremeinsatz*
  - *Absolut dicht und verwindungssteif*
  - *Schnelle Montage/Verriegelung am Motorrad durch einen einzigen Hebel auf der Außenseite des Koffers/Topcases*
  - *Schließzylinder sowie Schlüssel sind im Set inkludiert*

## TOURATECH TOP CASE TOURATECH-TOPCASE

HOMNN\_EU

1290 SUPER ADVENTURE S/R 21

- Dimensions: 315 x 400 x 300 mm
- Volume: 38 l
- Weight: 5.36 kg
- Load: 5 kg

- *Abmessungen: 315 x 400 x 300 mm*
- *Volumen: 38 l*
- *Gewicht: 5,36 kg*
- *Zuladung: 5 kg*

ART-NR.

619.12.929.044 (38 L)



## BACKREST RÜCKENPOLSTER

HOMNN\_EU

1050 ADVENTURE	15 - 16	1290 SUPER ADVENTURE	15 - 16
1090 ADVENTURE/R	17 - 19	1290 SUPER ADVENTURE S/R/T	17 - 21
1190 ADVENTURE/R	13 - 16		

- Offers more comfort to the passenger

- *Bietet dem Sozius mehr Komfort*

ART-NR.

635.12.929.030



## TOP CASE CARRIER TOPCASE-TRÄGER

HOMNN\_EU

1050 ADVENTURE	15 - 16	1290 SUPER ADVENTURE	15 - 16
1090 ADVENTURE/R	17 - 19	1290 SUPER ADVENTURE S/R/T	17 - 21
1190 ADVENTURE/R	13 - 16		

- Easy to mount
- Robust and solid construction
- Including all required assembly materials
- Optimum load transfer via existing mounting points on the chassis

- *Einfache Montage*
- *Robuste und solide Konstruktion*
- *Inklusive aller benötigten Montagematerialien*
- *Optimale Lastübertragung über vorhandene Montagepunkte am Fahrwerk*

ART-NR.

635.12.927.144



**TOURATECH CASE**  
TOURATECH-KOFFER

EC-V

1290 SUPER ADVENTURE S/R 21

- Dimensions: 443 x 203 x 393 mm
- Volume: 31 l
- Weight: 5,4 kg
- Load: 10 kg

- Abmessungen: 443 x 203 x 393 mm
- Volumen: 31 l
- Gewicht: 5,4 kg
- Zuladung: 10 kg

ART-NR.  
635.12.923.144 (31 L) (RIGHT)



**TOURATECH CASE**  
TOURATECH-KOFFER

EC-V

1290 SUPER ADVENTURE S/R 21

- Dimensions: 443 x 283 x 393 mm
- Volume: 45 l
- Weight: 5,6 kg
- Load: 10 kg

- Abmessungen: 443 x 283 x 393 mm
- Volumen: 45 l
- Gewicht: 5,6 kg
- Zuladung: 10 kg

ART-NR.  
619.12.922.044 (45 L) (LEFT)

**CASE CARRIER**  
KOFFERTRÄGER

HOMNN\_EU

1290 SUPER ADVENTURE S/R 21

- Exceptionally robust
- Resistant to the toughest stresses and strains
- Sturdy tubular steel construction
- Optimum load transfer via existing mounting points on the chassis
- Easy mounting without changing the passenger footpegs

- Äußerst robust
- Den härtesten Belastungen gewachsen
- Stabile Stahlrohrkonstruktion
- Optimale Lastübertragung über vorhandene Montagepunkte am Fahrwerk
- Einfache Montage ohne Veränderung der Soziusfußrasten

ART-NR.  
619.12.912.044



**INNER BAG**  
INNENTASCHE

HOMNN\_EU

1050 ADVENTURE	15 - 16	1290 SUPER ADVENTURE	15 - 16
1090 ADVENTURE / R	17 - 19	1290 SUPER ADVENTURE S / R / T	17 - 21
1190 ADVENTURE / R	13 - 16		

- The clever option for the luggage case system, your luggage is always close at hand
- The cases can stay mounted on the bike

- Die clevere Option zum Koffersystem, dein Gepäck ist immer schnell zur Hand
- Die Koffer können am Fahrzeug montiert bleiben

ART-NR.  
635.12.922.060 (LEFT)

635.12.923.060 (RIGHT)

635.12.929.060 (TOPCASE)



Robust and elegant aluminum case, which passes all tests with flying colors, from daily rides through to adventures:

- Body made from 1.5 mm thick aluminum
- Designed for extreme use
- Completely waterproof and warp-resistant
- Completely clearance-free seat, even after thousands of kilometers on the piste
- Quick assembly
- Tried-and-tested high quality, lockable stainless steel fittings
- Built-in locks (not included in delivery) can be retrofitted without the need for drills or files

Optionally available:

- 601.12.924.050 lock kit for 2 x cases and 1 x Topcase

*Robuste und formschöne Alukoffer, die sich in Alltag und Abenteuer bravourös bewähren:*

- *Korpus aus 1,5 mm starkem Aluminium*
- *Ausgelegt für den Extremeinsatz*
- *Absolut dicht und verwindungssteif*
- *Absolut spielfreier Sitz auch nach Tausenden von Pistenkilometern*
- *Schnelle Montage*
- *Bewährte hochwertige, abschließbare Edelstahlbeschläge*
- *Einbauschlösser (nicht im Lieferumfang) können ohne Bohren oder Feilen nachgerüstet werden*

*Optional erhältlich:*

- *601.12.924.050 Schloss-Kit für 2 x Koffer und 1 x Topcase*



## TOURATECH TOP CASE TOURATECH-TOPCASE

HOMNN\_EU

1050 ADVENTURE	15-16	1290 SUPER ADVENTURE	15-16
1090 ADVENTURE/R	17-19	1290 SUPER ADVENTURE S/R/T	17-21
1190 ADVENTURE/R	13-16		

- Dimensions: 315 x 400 x 300 mm
- Volume: 38 l
- Weight: 5.36 kg
- Load: 5 kg

- *Abmessungen: 315 x 400 x 300 mm*
- *Volumen: 38 l*
- *Gewicht: 5,36 kg*
- *Zuladung: 5 kg*

ART.-NR.

601.12.929.100 (38 L)

## BACKREST RÜCKENPOLSTER

HOMNN\_EU

1050 ADVENTURE	15-16	1290 SUPER ADVENTURE	15-16
1090 ADVENTURE/R	17-19	1290 SUPER ADVENTURE S/R/T	17-21
1190 ADVENTURE/R	13-16		

- Offers more comfort to the passenger

- *Bietet dem Sozies mehr Komfort*

ART.-NR.

635.12.929.030



## TOP CASE CARRIER TOPCASE-TRÄGER

HOMNN\_EU

1050 ADVENTURE	15-16	1290 SUPER ADVENTURE	15-16
1090 ADVENTURE/R	17-19	1290 SUPER ADVENTURE S/R/T	17-21
1190 ADVENTURE/R	13-16		

- Easy to mount
- Robust and solid construction
- Including all required assembly materials
- Optimum load transfer via existing mounting points on the chassis

- *Einfache Montage*
- *Robuste und solide Konstruktion*
- *Inklusive aller benötigten Montagematerialien*
- *Optimale Lastübertragung über vorhandene Montagepunkte am Fahrwerk*

ART.-NR.

603.12.927.044



**TOURATECH CASE**  
TOURATECH-KOFFER

EC-V

1050 ADVENTURE	15 - 16	1290 SUPER ADVENTURE	15 - 16
1090 ADVENTURE / R	17 - 19	1290 SUPER ADVENTURE S / R / T	17 - 21
1190 ADVENTURE / R	13 - 16		

- Dimensions: 443 x 203 x 393 mm
- Volume: 31 l
- Weight: 4,9 kg
- Load: 10 kg

- Abmessungen: 443 x 203 x 393 mm
- Volumen: 31 l
- Gewicht: 4,9 kg
- Zuladung: 10 kg

ART-NR.  
603.12.923.000 (31 L | RIGHT)

**TOURATECH CASE**  
TOURATECH-KOFFER

EC-V

1050 ADVENTURE	15 - 16	1290 SUPER ADVENTURE	15 - 16
1090 ADVENTURE / R	17 - 19	1290 SUPER ADVENTURE S / R / T	17 - 21
1190 ADVENTURE / R	13 - 16		

- Dimensions: 443 x 283 x 393 mm
- Volume: 45 l
- Weight: 5,6 kg
- Load: 10 kg

- Abmessungen: 443 x 283 x 393 mm
- Volumen: 45 l
- Gewicht: 5,6 kg
- Zuladung: 10 kg

ART-NR.  
603.12.922.000 (45 L | LEFT)

**CASE CARRIER**  
KOFFERTRÄGER

HOMNN\_EU

1290 SUPER ADVENTURE S / R 21

- Exceptionally robust
- Resistant to the toughest stresses and strains
- Sturdy tubular steel construction
- Optimum load transfer via existing mounting points on the chassis
- Easy mounting without changing the passenger footpegs

- Äußerst robust
- Den härtesten Belastungen gewachsen
- Stabile Stahlrohrkonstruktion
- Optimale Lastübertragung über vorhandene Montagepunkte am Fahrwerk
- Einfache Montage ohne Veränderung der Soziusfußrasten

ART-NR.  
619.12.912.044

**INNER BAG**  
INNENTASCHE

HOMNN\_EU

1050 ADVENTURE	15 - 16	1290 SUPER ADVENTURE	15 - 16
1090 ADVENTURE / R	17 - 19	1290 SUPER ADVENTURE S / R / T	17 - 21
1190 ADVENTURE / R	13 - 16		

- The clever option for the luggage case system, your luggage is always close at hand
- The cases can stay mounted on the bike

- Die clevere Option zum Koffersystem, dein Gepäck ist immer schnell zur Hand
- Die Koffer können am Fahrzeug montiert bleiben

ART-NR.  
635.12.922.060 (LEFT)

635.12.923.060 (RIGHT)

635.12.929.060 (TOPCASE)



A case set that perfectly matches the KTM ADVENTURE Family; it was an integral part of the vehicle's development right from the outset.

- Materials: plastic and aluminum
- Can be mounted and removed in seconds
- Optional inner bags available

*Perfekt auf die KTM ADVENTURE Familie abgestimmtes Koffersystem, das von Anfang an in die Entwicklung des Fahrzeuges eingebunden war.*

- *Materialmix aus Kunststoff und Aluminium*
- *Sekundenschnelle De-/Montage*
- *Innentaschen optional erhältlich*

## TOURING TOP CASE TOURING-TOPCASE

HOMNN\_EU

1290 SUPER ADVENTURE S/R 21

- The floating topcase carrier prevents the vehicle from swinging at high speeds
- Dimensions: 505 x 345 x 385 mm
- Maximum load: 5 kg

- *Pendeln des Fahrzeuges wird durch den schwimmend gelagerten Topcase-Träger bei hohen Geschwindigkeiten unterbunden*
- *Abmessungen: 505 x 345 x 385 mm*
- *Maximale Zuladung: 5 kg*

ART-NR.

619.12.927.044 (38 L)



## BACKREST RÜCKENPOLSTER

HOMNN\_EU

1050 ADVENTURE	15 - 16	1290 SUPER ADVENTURE	15 - 16
1090 ADVENTURE/R	17 - 19	1290 SUPER ADVENTURE S/R/T	17 - 21
1190 ADVENTURE/R	13 - 16		

- Offers more comfort to the passenger

- *Bietet dem Sozius mehr Komfort*

ART-NR.

607.12.929.030



**TOURING CASE SET**  
TOURING-KOFFERSET

EC-V

1290 SUPER ADVENTURE S / R 21

- 38 liter capacity left
- 32 liter capacity right
- Dimensions of each case: 376 x 385 x 505 mm
- Maximum load: 10 kg per side
- Width of the bike with mounted cases: 101 cm

- 38 Liter Volumen links
- 32 Liter Volumen rechts
- Abmessungen pro Koffer: 376 x 385 x 505 mm
- Maximale Zuladung: 10 kg je Seite
- Fahrzeugbreite mit montierten Koffern: 101 cm

ART.-NR.

619.12.932.044 (38 L LEFT) 32 L RIGHT)



**CASE CARRIER**  
KOFFERTRÄGER

HOMNN\_EU

1290 SUPER ADVENTURE S / R 21

- Optimum load transfer via existing mounting points on the chassis
- Easy mounting without changing the passenger footpegs
- Floated mounted cases avoid oscillation of the bike at high speed

- Optimale Lastübertragung über vorhandene Montagepunkte am Fahrwerk
- Einfache Montage ohne Veränderung der Soziusfußrasten
- Die Koffer sind schwimmend gelagert, das verhindert Hochgeschwindigkeitspendeln

ART.-NR.

619.12.912.144



**INNER BAG**  
INNENTASCHE

HOMNN\_EU

1050 ADVENTURE	15 - 16	1290 SUPER ADVENTURE	15 - 16
1090 ADVENTURE / R	17 - 19	1290 SUPER ADVENTURE S / R / T	17 - 21
1190 ADVENTURE / R	13 - 16		

- The clever option for the luggage case system, your luggage is always close at hand
- The cases can stay mounted on the bike

- Die clevere Option zum Koffersystem, dein Gepäck ist immer schnell zur Hand
- Die Koffer können am Fahrzeug montiert bleiben

ART.-NR.

607.12.924.060 (LEFT + TOPCASE)

607.12.925.060 (RIGHT)



## TANK BAG TANKRUCKSACK

HOMN\_N\_EU

1050 ADVENTURE	15 - 16	1290 SUPER ADVENTURE	15 - 16
1090 ADVENTURE / R	17 - 19	1290 SUPER ADVENTURE S / R / T	17 - 21
1190 ADVENTURE / R	13 - 16		

- Extremely robust fasteners, with large zip pullers
- Ideal combination of quality and all-round usability
- Rain cover included
- Carrying strap included
- Map pocket and individual compartments
- Mounting with supplied straps
- Manufactured from durable nylon, with abrasion-resistant edging made from reflective material

- *Extra robuste Reißverschlüsse, mit großen Griffplatten*
- *Ideale Kombination aus Qualität und Allround-Benutzerfreundlichkeit*
- *Inklusive Regenhaube*
- *Inklusive Tragegurt*
- *Kartenfach und Einzelfächer*
- *Montage mit mitgelieferten Gurten*
- *Gefertigt aus widerstandsfähigem Nylon, mit Stoßkanten aus Reflexmaterial*

ART.-NR.  
750.12.919.100 (18 L)



## TANK BAG TANKRUCKSACK

HOMN\_N\_EU

1290 SUPER ADVENTURE S / R	21
----------------------------	----

- Disassembly/assembly in seconds
- Made of the highest quality materials
- Elegant design
- Perfectly integrated into the motorcycle
- Fastening with quicklock system
- Extremely robust fasteners, with large zip pullers
- PVC-coated zipper
- Rain cover included
- Carrying strap included
- New generation of the quick lock mechanism, including a magnet which simplifies the positioning of the bag
- All-round expandable volume increases capacity from 12 l to 17 l

- *Sekundenschnelle Demontage/ Montage*
- *Aus hochwertigsten Materialien gefertigt*
- *Elegantes Design*
- *Perfekt ins Motorrad integriert*
- *Befestigung mittels Quicklock-System*
- *Extra robuste Reißverschlüsse, mit großen Griffplatten*
- *PVC-überzogener Reißverschluss*
- *Inklusive Regenhaube*
- *Inklusive Tragegurt*
- *Neueste Generation des Quicklock-Verschlusses mit integriertem Magnet zur einfacheren Positionierung der Tasche*
- *Eine umlaufende Volumenerweiterung maximiert das Volumen von 12 l auf 17 l*

ART.-NR.  
619.12.919.000 (17 L)





**REAR BAG  
HECKTASCHE**

HOMNN\_EU

1290 SUPER ADVENTURE S / R 21

- PVC-coated zipper
- Fastening with Quicklock system
- Extremely robust fasteners, with large zip pullers
- Made of the highest quality materials
- Custom design
- Rain cover included
- New generation of the quick lock mechanism, including a magnet which simplifies the positioning of the bag
- All-round expandable volume increases capacity from 14 l to 24 l

- *PVC-überzogener Reißverschluss*
- *Befestigung mittels Quicklock-System*
- *Extra robuste Reißverschlüsse, mit großen Griffplatten*
- *Aus hochwertigsten Materialien gefertigt*
- *Passgenaues Design*
- *Inklusive Regenhaube*
- *Neueste Generation des Quicklock-Verschlusses mit integriertem Magnet zur einfacheren Positionierung der Tasche*
- *Eine umlaufende Volumenerweiterung maximiert das Volumen von 14 l auf 24 l*

ART-NR.

619.12.978.000 (24 L)



**REAR BAG  
HECKTASCHE**

HOMNN\_EU

1050 ADVENTURE 15 - 16  
1090 ADVENTURE / R 17 - 19  
1190 ADVENTURE / R 13 - 16

1290 SUPER ADVENTURE 15 - 16  
1290 SUPER ADVENTURE S / R / T 17 - 21

- Extremely robust fasteners, with large zip pullers
- Ideal combination of quality and all-round usability
- Backpack function, with very high-quality back section and shoulder straps
- Storage compartment for the U-lock
- Rain cover included
- Shoulder straps will be used for mounting the bag on the motorcycle
- All-round expandable volume increases capacity from 16 l to 32 l

- *Extra robuste Reißverschlüsse, mit großen Griffplatten*
- *Ideale Kombination aus Qualität und Allround-Benutzerfreundlichkeit*
- *Rucksackfunktion, mit sehr hochwertigem Rückenteil und Schultergurten*
- *Staufach für das Bügelschloss*
- *Inklusive Regenhaube*
- *Schultergurte dienen gleichzeitig als Haltegurte zur Fixierung am Motorrad*
- *Eine umlaufende Volumenerweiterung maximiert das Volumen von 16 l auf 32 l*

ART-NR.

756.12.978.200 (32 L)



## LUGGAGE BAG GEPÄCKTASCHE

HOMNN\_EU

1050 ADVENTURE	15-16	1290 SUPER ADVENTURE	15-16
1090 ADVENTURE/R	17-19	1290 SUPER ADVENTURE S/R/T	17-21
1190 ADVENTURE/R	13-16		

- Robust and waterproof bag
- Waterproof roll closure
- Welded seams
- Ideal combination of quality and all-round usability
- Including all required assembly materials

- *Robuste und wasserdichte Tasche*
- *Wasserdichter Rollverschluss*
- *Geschweißte Nähte*
- *Ideale Kombination aus Qualität und Allround-Benutzerfreundlichkeit*
- *Inklusive aller benötigten Montagematerialien*

ART.-NR.

619.12.928.000 (6,5 L)



## SIDE BAG SET SEITENTASCHESET

HOMNN\_EU

1290 SUPER ADVENTURE S/R	21
--------------------------	----

- Robust and waterproof bag
- Waterproof roll closure
- Welded seams
- Extremely light
- Highest quality workmanship
- Ideal combination of quality and all-round usability
- Integrate perfectly into the vehicle design
- Modern and simple design
- Very easy operation
- Easy to mount

- *Robuste und wasserdichte Tasche*
- *Wasserdichter Rollverschluss*
- *Geschweißte Nähte*
- *Extrem leicht*
- *Hochwertigste Verarbeitung*
- *Ideale Kombination aus Qualität und Allround-Benutzerfreundlichkeit*
- *Integrieren sich perfekt in das Fahrzeugdesign*
- *Modernes und einfaches Design*
- *Sehr einfache Handhabung*
- *Einfache Montage*

ART.-NR.

619.12.925.044 (24 L)



## SIDE BAG CARRIER SEITENTASCHESTRÄGER

HOMNN\_EU

1290 SUPER ADVENTURE S/R	21
--------------------------	----

- Sturdy tubular steel construction
- Exceptionally robust
- Resistant to the toughest stresses and strains

- *Stabile Stahlrohrkonstruktion*
- *Äußerst robust*
- *Den härtesten Belastungen gewachsen*

ART.-NR.

619.12.920.044





## TOP CASE TOPCASE

HOMNN\_EU

- Easy handling and operation
- Mounting material included in scope of supply
- Practical companion for national and international explorations
- Accommodates two integral helmets
- Practical Velcro strips
- Combination lock to open the lid and unlock the fastening
- Sufficient storage space for a big vacation tour
- Bezels painted in vehicle color
- An additional carrier plate needs to be mounted for older model years

Dimensions: 610 x 460 x 310 mm

- Einfache Handhabung und Bedienung
- Montagematerial im Lieferumfang enthalten
- Praktischer Begleiter für In- und Auslandsreisen
- Unterbringung von zwei Integralhelmen
- Praktischer Druckverschluss
- Kombischloss zum Öffnen des Deckels und Entriegeln der Befestigung
- Ausreichend Stauraum für die große Urlaubstour
- In Fahrzeugfarbe lackierte Blenden
- Bei älteren Modellen muss zusätzlich ein weiterer Topcase-Träger montiert werden

Abmessungen: 610 x 460 x 310 mm

1050 ADVENTURE	15 - 16
1090 ADVENTURE / R	17 - 19
1190 ADVENTURE / R	13 - 16
1290 SUPER ADVENTURE	15 - 16
1290 SUPER ADVENTURE S / R / T	17 - 20

ART-NR.

- 620.12.927.000 / 28 (48 L)
- 620.12.927.000 / 30 (48 L)
- 620.12.927.000 / BH (48 L)

1090 ADVENTURE / R	17 - 19
1290 SUPER ADVENTURE	15 - 16
1290 SUPER ADVENTURE S / R / T	17 - 20

ART-NR.

- 620.12.927.000 / EB (48 L)



## BACKREST KIT RÜCKENPOLSTERKIT

HOMNN\_EU

1050 ADVENTURE	15 - 16	1290 SUPER ADVENTURE	15 - 16
1090 ADVENTURE / R	17 - 19	1290 SUPER ADVENTURE S / R / T	17 - 20
1190 ADVENTURE / R	13 - 16		

- Offers more comfort to the passenger

- Bietet dem Sozjus mehr Komfort

ART-NR.

620.12.027.055



**TOP CASE  
TOPCASE**

HOMNN\_EU

1050 ADVENTURE	15 - 16	1290 SUPER ADVENTURE	15 - 16
1090 ADVENTURE / R	17 - 19	1290 SUPER ADVENTURE S / R / T	17 - 21
1190 ADVENTURE / R	13 - 16		

- Easy handling and operation
- Mounting material included in scope of supply
- Practical companion for national and international explorations
- KTM logo included
- Accommodates two integral helmets
- Practical Velcro strips
- Combination lock to open the lid and unlock the fastening
- Sufficient storage space for a big vacation tour
- An additional carrier plate needs to be mounted for older model years

- Einfache Handhabung und Bedienung
- Montagematerial im Lieferumfang enthalten
- Praktischer Begleiter für In- und Auslandsreisen
- KTM-Logo inkludiert
- Unterbringung von zwei Integralhelmen
- Praktischer Druckverschluss
- Kombischloss zum Öffnen des Deckels und Entriegeln der Befestigung
- Ausreichend Stauraum für die große Urlaubstour
- Bei älteren Modellen muss zusätzlich ein weiterer Topcase-Träger montiert werden

The height of the top case can be fixed at three different positions. The capacity will be: 46 l / 52 l / 58 l

Das Topcase ist in drei Positionen höhenverstellbar, somit ändert sich das Volumen auf: 46 l / 52 l / 58 l

ART.-NR.  
637.12.927.044 (58 L)



**BACKREST KIT  
RÜCKENPOLSTERKIT**

HOMNN\_EU

1050 ADVENTURE	15 - 16	1290 SUPER ADVENTURE	15 - 16
1090 ADVENTURE / R	17 - 19	1290 SUPER ADVENTURE S / R / T	17 - 21
1190 ADVENTURE / R	13 - 16		

- Offers more comfort to the passenger

- Bietet dem Sozius mehr Komfort

ART.-NR.  
637.12.927.055







SUPERSPORT RANGE

**KTM RC 125 /  
200 / 250 / 390**

## AKRAPOVIČ "SLIP-ON LINE" AKRAPOVIČ „SLIP-ON LINE“

EC ECE

RC 125 / 390 17 - 21  
RC 250 19

- Materials and knowledge derived from Akrapovič's involvement in the racing world
- Designed to get the best performance from the motorcycle
- Highest attention to detail for every aspect of the exhaust
- Sporty sound
- Plug & Play mounting
- No new engine flashing necessary

ART-NR.

935.05.999.000

- *Materialien und Know-how durch Akrapovič Motorsport Engagement*
- *Entwickelt, um die beste Performance aus dem Motorrad herauszuholen*
- *Perfektion bis ins kleinste Detail des Auspuffs*
- *Sportlicher Sound*
- *Plug & Play-Montage*
- *Kein neues Motormapping notwendig*



## REKLUSE RADIUS X CENTRIFUGAL FORCE CLUTCH KIT REKLUSE-RADIUS-X-FLIEHKRAFTKUPPLUNGS-KIT

HOMNN\_EU

RC 250 / 390 14 - 21

- Installed in the standard clutch which means simple, uncomplicated and fast installation
- No stalling of the engine in situations of heavy braking, starting or stopping
- Pulling the clutch lever when stopping is no longer necessary
- Pleasant and safe maneuvering through traffic
- Smooth meshing and improved traction
- More relaxed, fatigue-free and controlled riding even over longer distances
- Unlimited and total concentration on the perfect line
- Longer clutch service life due to lower operating temperatures
- The clutch lever remains fully functional and must be used for shifting as usual
- Improved traction, controllable by the throttle alone

- *Einfacher, unkomplizierter und schneller Verbau in die Serienkupplung*
- *Kein Abwürgen des Motors bei abruptem Bremsen, Starten oder Stoppen*
- *Ziehen des Kupplungshebels beim Anhalten nicht mehr notwendig*
- *Angenehmes und sicheres Manövrieren durch den Verkehr*
- *Geschmeidiges Zahnspiel und verbesserte Traktion*
- *Entspanntes, ermüdungsfreies und kontrolliertes Fahren auch über längere Strecken hinweg*
- *Unbeschränkte und totale Konzentration auf die perfekte Linie*
- *Längere Kupplungslebensdauer durch niedrigere Betriebstemperaturen*
- *Kupplungshebel bleibt voll funktionsfähig und wird wie gewohnt zum Schalten eingesetzt*
- *Verbesserte Traktion, alleine über den Gasdrehgriff kontrollierbar*

ART-NR.

285.32.900.000





**ENDSCHALLDÄMPFER-HALTER**  
SILENCER BRACKET

HOMNN\_EU

RC 125 / 390 17 - 21  
RC 250 19

- Uncompromising race look without disruptive passenger footpegs
- Fixed at the mounting points of the passenger footpegs
- Extremely torsion-resistant
- Made from high-tensile, durable steel
- Kompromissloser Race-Look ohne störende Soziusfußrasten
- Montage an den Aufnahmepunkten der Soziusfußrasten
- Extrem verwindungssteif
- Gefertigt aus hochfestem, langlebigem Stahl

ART-NR.  
938.05.984.000



These high-quality aluminum CNC components feature a superior abrasion-resistant eloxal coating and make a bold visual statement.

Diese aus hochwertigem Aluminium gefertigten CNC-Teile wurden mit einer abriebfesten Eloxal-Schicht veredelt und stellen ein herausragendes optisches Highlight dar.

**BRAKE FLUID RESERVOIR COVER**  
BREMSAUSGLEICHSBEHÄLTER-DECKEL

HOMNN\_EU

RC 125 / 200 / 250 / 390 14 - 21

- CNC milled from high-strength aluminum
- Elegant anodized surface
- Visual highlight
- CNC-gefräst aus hochfestem Aluminium
- Edle Eloxal-Oberfläche
- Optisches Highlight

ART-NR.  
908.13.903.000



**FACTORY OIL FILTER COVER**  
FACTORY-ÖLFILTERDECKEL

HOMNN\_EU

RC 125 / 200 / 250 / 390 16 - 20

- CNC milled from high-strength aluminum
- Elegant anodized surface
- Visual highlight
- CNC-gefräst aus hochfestem Aluminium
- Edle Eloxal-Oberfläche
- Optisches Highlight

ART-NR.  
901.38.906.000 / 04



**FACTORY RACING IGNITION COVER PLUG**  
FACTORY RACING-GENERATORDECKELSCHRAUBE

HOMNN\_EU

RC 250 / 390 15 - 21

- CNC milled from high-strength aluminum
- Elegant anodized surface
- Visual highlight
- CNC-gefräst aus hochfestem Aluminium
- Edle Eloxal-Oberfläche
- Optisches Highlight

ART-NR.  
772.30.902.144



**BRAKE FLUID RESERVOIR CAP**  
BREMSAUSGLEICHSBEHÄLTER-VERSCHLUSS

HOMNN\_EU

RC 125 / 200 / 250 / 390 14 - 21

- CNC milled from high-strength aluminum
- Elegant anodized surface
- Visual highlight
- Including reservoir
- CNC-gefräst aus hochfestem Aluminium
- Edle Eloxal-Oberfläche
- Optisches Highlight
- Inklusive Ausgleichsbehälter

ART-NR.  
901.13.930.144



## CLUTCH & IGNITION COVER PROTECTION KUPPLUNGS- & GENERATORDECKELSCHUTZ

HOMNN\_EU

- CNC milled from high-strength aluminum
- High-quality look
- Visual highlight
- Protects the engine covers from damage
- Specifically adapted to the shape of the engine cover

- CNC-gefräst aus hochfestem Aluminium
- Hochwertiger Look
- Optisches Highlight
- Bewahrt die Motorabdeckung vor Beschädigungen
- Speziell an die Form der Motorabdeckung angepasst

### CLUTCH COVER PROTECTION KUPPLUNGSDECKELSCHUTZ

RC 125 / 200 16 - 21

ART-NR.  
935.12.967.044

RC 250 / 390 16 - 21

ART-NR.  
908.12.967.144

### IGNITION COVER PROTECTION GENERATORDECKELSCHUTZ

RC 125 / 200 16 - 21

ART-NR.  
935.12.966.044

RC 250 / 390 16 - 21

ART-NR.  
908.12.966.144



## BRAKE LEVER AND CLUTCH LEVER GUARD KIT BREMS- UND KUPPLUNGSHABEL-SCHUTZBÜGELKIT

HOMNN\_EU

RC 125 / 200 / 250 17 - 21  
RC 390 14 - 21

- Protection of the lever in case of unintentional ground contact
- No unintentional operation of the lever if contact is made with another rider / vehicle
- Easy exchange for the standard handlebar weight
- Handlebar attachment made of high-grade cast aluminum material
- Plastic protective bracket is individually replaceable

- Schutz des Hebels bei ungewolltem Bodenkontakt
- Kein unbeabsichtigtes Betätigen des Hebels bei Kontakt mit einem anderen Fahrer / Fahrzeug
- Einfacher Austausch gegen das Serien-Lenkergewicht
- Lenkerbefestigung aus hochwertigem Aluminium-Gussmaterial
- Kunststoff-Schutzbügel ist einzeln austauschbar

ART-NR.  
938.02.984.044



## BRAKE LEVER AND CLUTCH LEVER

### BREMS- UND KUPPLUNGSHEBEL

ABE EC-V

RC 125 / 200 / 250 / 390 14 - 21

- CNC milled from high-strength aluminum
- Elegant anodized surface
- Visual highlight with technical and ergonomic added value
- Adjustable grip width
- The brake or clutch fitting rotates in the event of a fall

- CNC-gefräst aus hochfestem Aluminium
- Edle Eloxal-Oberfläche
- Optisches Highlight mit technischem und ergonomischem Mehrwert
- Griffweite einstellbar
- Die Brems- bzw. Kupplungsarmatur verdreht sich im Falle eines Sturzes

#### BRAKE LEVER BREMSHEBEL

ART-NR.  
930.13.950.144

#### CLUTCH LEVER KUPPLUNGSHEBEL

ART-NR.  
905.02.931.244



## FACTORY BRAKE LEVER PROTECTION

### FACTORY-BREMSHEBELSCHÜTZER

HOMNN\_EU

RC 125 / 390 17 - 21

- Exceptionally robust
- Already mandatory in many competitions
- CNC milled from high-strength aluminum
- Elegant anodized surface
- Developed for use on the race track
- Race look
- Disassembly/assembly in seconds
- Protection of the lever in case of unintentional ground contact
- No unintentional operation of the lever if contact is made with another rider/vehicle
- Easy exchange for the standard handlebar weight

- Äußerst robust
- Bei vielen Wettbewerben schon Pflicht
- CNC-gefräst aus hochfestem Aluminium
- Edle Eloxal-Oberfläche
- Für den Einsatz auf der Rennstrecke entwickelt
- Race-Look
- Sekundenschnelle Demontage/Montage
- Schutz des Hebels bei ungewolltem Bodenkontakt
- Kein unbeabsichtigtes Betätigen des Hebels bei Kontakt mit einem anderen Fahrer/Fahrzeug
- Einfacher Austausch gegen das Serien-Lenkergewicht

ART-NR.

617.13.931.044 / C1A



## HANDLEBAR ENDS

### LENKERENDEN

HOMNN\_EU

RC 125 / 200 18 - 21

RC 250 / 390 14 - 21

- CNC milled from high-strength aluminum
- Elegant anodized surface
- Visual highlight
- Prevents the hand grips from chaffing in the event of a fall

- CNC-gefräst aus hochfestem Aluminium
- Edle Eloxal-Oberfläche
- Optisches Highlight
- Verhindern das Aufscheuern der Griffgummis im Fall eines Sturzes

ART-NR.

930.02.904.144



## WAVE BRAKE DISC WAVE-BREMSSCHEIBE

ABE

- Pure race feeling
  - Visual highlight
  - No fading
  - Consistent, high-level braking performance
  - Perfect dosing capacity
  - Greater safety in all conditions
  - Floating
  - No distortion
  - No brake juddering
  - Clear pressure point across the entire temperature range
  - Inner ring anodized
  - Outer ring made of stainless high-performance brake steel
  - Less manual force with the same brake power
- *Race-Feeling pur*
  - *Optisches Highlight*
  - *Kein Fading*
  - *Gleichbleibende Bremsleistung auf höchstem Niveau*
  - *Bremsleistung perfekt dosierbar*
  - *Mehr Sicherheit unter allen Bedingungen*
  - *Schwimmend gelagert*
  - *Kein Verziehen*
  - *Kein Bremsruckeln*
  - *Glasklarer Druckpunkt über den ganzen Temperaturbereich hinweg*
  - *Innenring eloxiert*
  - *Außenring aus rostfreiem Hochleistungs-Bremsenstahl*
  - *Weniger Handkraft bei gleicher Bremsleistung*

RC 125 / 200 / 250 17 - 21

RC 390 17 - 21

ART.-NR.  
**930.09.960.044** (320 MM|FRONT)

ART.-NR.  
**933.09.960.000** (320 MM|FRONT)



## WAVE BRAKE DISC WAVE-BREMSSCHEIBE

ABE

RC 125 / 200 / 250 / 390 14 - 21

- Visual highlight
  - Consistent, high-level braking performance
  - Perfect dosing capacity
  - Outer ring made of stainless high-performance brake steel
- *Optisches Highlight*
  - *Gleichbleibende Bremsleistung auf höchstem Niveau*
  - *Bremsleistung perfekt dosierbar*
  - *Außenring aus rostfreiem Hochleistungs-Bremsenstahl*

ART.-NR.  
**958.10.960.000** (230 MM|REAR)



## REAR SPROCKET KETTENRAD

HOMNN\_EU

RC 125 / 200 / 250 / 390 14 - 21

- Made of high-strength aluminum
- Elegant anodized surface
- Visual highlight
- Extremely light
- Reduces the rotating masses
- Sprockets with different teeth number as stock are CCCUO\_EU!

- *Gefertigt aus hochfestem Aluminium*
- *Edle Eloxal-Oberfläche*
- *Optisches Highlight*
- *Extrem leicht*
- *Verringert die rotierenden Massen*
- *Kettenräder, welche eine andere Zahnanzahl haben wie das Serien-Kettenrad, sind CCCUO\_EU!*

ART-NR.

905.10.951.042 / 04 (Z42)

905.10.951.043 / 04 (Z43)

905.10.951.044 / 04 (Z44)

905.10.951.045 / 04 (Z45)

905.10.951.046 / 04 (Z46)



## XW-RING CHAIN XW-RING-KETTE

HOMNN\_EU

RC 125 / 200 / 250 / 390 14 - 21

- Greater flexibility and better running characteristics
- Constant and permanent lubrication
- Better sealing against water and dirt
- Significantly longer durability

- *Höhere Flexibilität und bessere Laufeigenschaft*
- *Konstante und dauerhafte Schmierung*
- *Bessere Dichtung gegen Wasser und Schmutz*
- *Wesentlich längere Haltbarkeit*

ART-NR.

796.10.965.118 / EB





## BRAKE BLEEDER SCREW BREMSENENTLÜFTUNGSSCHRAUBE

HOMNN\_EU

RC 125 / 200 / 250 / 390 14 - 21

- With return valve
- Anodized dust protection cap
- Quick and easy bleeding of the brake
- Mit Rücklaufventil
- Eloxierte Staubschutzkappe
- Schnelles und einfaches Entlüften der Bremse

ART-NR.

780.13.920.000 (FRONT)

770.13.920.000 (REAR)



## ROADLOK ROADLOK

HOMNN\_EU

RC 125 / 200 / 250 / 390 14 - 21

- CNC milled from high-strength aluminum
- Elegant anodized surface
- Screwed directly to the brake caliper
- Safety bolt made of high-strength steel engages directly in the drill hole of the brake disc
- It is not possible to move the vehicle when it is locked
- No disassembly possible in locked state
- CNC-gefräst aus hochfestem Aluminium
- Edle Eloxal-Oberfläche
- Direkt mit dem Bremssattel verschraubt
- Sicherheitsbolzen aus hochfestem Stahl greift direkt in die Bohrung der Bremsscheibe
- Keine Bewegung des Fahrzeuges in abgeschlossenem Zustand möglich
- Keine Demontage in abgeschlossenem Zustand möglich

ART-NR.

902.12.932.000



## FUEL TANK QUICK LOCK TANKSCHNELLVERSCHLUSS

CCCUO\_EU

RC 250 18  
RC 390 17 - 21

- CNC milled from high-strength aluminum
- Not lockable
- Extremely fast and keyless refueling
- CNC-gefräst aus hochfestem Aluminium
- Nicht abschließbar
- Extrem schnelles und schlüsselloses Tanken

ART-NR.

938.07.908.000



## CRASH BUNG STURZPAD

HOMNN\_EU

RC 125 / 200 / 250 / 390 14 - 21

- Easy to mount
- Protects from damage in the event of a fall
- Protects the fork

- *Einfache Montage*
- *Schützt vor Beschädigungen bei einem Sturz*
- *Schützt die Gabel*

ART.-NR.

901.09.945.000



## STAND PLATE STÄNDERAUFLAGE

HOMNN\_EU

RC 125 / 200 / 250 / 390 14 - 21

- Secure stand for your bike
- Specifically for soft surfaces such as sand

- *Sicherer Stand für dein Bike*
- *Speziell für weichen Untergrund wie Sand*

ART.-NR.

601.03.923.050



## STEERING STOP PROTECTION KIT LENKANSCHLAGSCHUTZ-KIT

HOMNN\_EU

RC 250 / 390 14 - 21

- An absolute must for every ambitious biker
- Developed for use on the race track
- Protects the steering stop from bending or breakage
- Quickly replaceable after a fall
- Tested in the IDM and at the KTM RC CUP
- Made from black-dyed and extremely high grade polyamide material
- Use of the part limits the lock angle
- The steering lock can no longer be engaged
- Not recommend for use on public roads for this reason

- *Absolutes Muss für jeden ambitionierten Biker*
- *Für den Einsatz auf der Rennstrecke entwickelt*
- *Schützt den Lenkansschlag vor dem Verbiegen oder Abbrechen*
- *Nach einem Sturz schnell austauschbar*
- *In der IDM und beim KTM RC CUP getestet*
- *Gefertigt aus einem schwarz durchgefärbten und extrem hochwertigen Polyamid-Werkstoff*
- *Durch die Verwendung wird der Lenkeinschlag begrenzt*
- *Durch den begrenzten Lenkeinschlag besteht die Möglichkeit, dass das Lenkschloss nicht mehr einrasten kann*
- *Durch den begrenzten Lenkeinschlag wird eine Nutzung des Fahrzeuges auf öffentlichen Straßen nicht mehr empfohlen*

ART.-NR.

908.03.901.044





## FACTORY FOOTPEG SYSTEM FACTORY-FUSSRASTENANLAGE

CCC00\_EU

RC 125/200/250/390 14 - 21

- CNC milled from high-strength aluminum
- Elegant anodized surface
- Developed for use on the race track
- An absolute must for every ambitious biker
- Highest quality workmanship
- High-quality look
- Visual highlight with technical and ergonomic added value
- Race look
- The adjustability offers the right ergonomics for every rider
- Allows triple adjustment
- Secure grip due to knurling
- Enables increased tilting freedom
- Sportier ergonomics
- Reverse shifting pattern possible

ART-NR.

908.03.937.144

- CNC-gefräst aus hochfestem Aluminium
- Edle Eloxal-Oberfläche
- Für den Einsatz auf der Rennstrecke entwickelt
- Absolutes Muss für jeden ambitionierten Biker
- Hochwertigste Verarbeitung
- Hochwertiger Look
- Optisches Highlight mit technischem und ergonomischem Mehrwert
- Race-Look
- An jede Körpergröße anpassbar
- Erlaubt eine dreifache Verstellung
- Sicherer Halt durch die Rändelung
- Ermöglicht eine erhöhte Schräglagenfreiheit
- Sportlichere Ergonomie
- Umgedrehtes Schaltschema möglich



## LICENCE PLATE HOLDER SUPPORT KENNZEICHENTRÄGER

CCC00\_EU

RC 125/200/250/390 14 - 21

- Visual highlight
- Perfectly integrated into the motorcycle
- Shortened design of the license plate holder support

ART-NR.

905.08.915.000

- Optisches Highlight
- Perfekt ins Motorrad integriert
- Verkürzte Ausführung des Kennzeichenträgers







PIT BEIRER

// NO TWO RIDERS  
ARE THE SAME. THEIR  
MOTORCYCLES  
SHOULDN'T BE EITHER.

PIT BEIRER  
KEIN FAHRER GLEICHT DEM ANDEREN. UND DAS SOLLTE  
AUCH FÜR IHRE MOTORRÄDER GELTEN.

## FENDER KIT KOTFLÜGELKIT

HOMNN\_EU

RC 125 / 200 / 250 / 390 14 - 21

- Additional protection against water splashes and sludge
- Mounted on the rear axle

- *Zusätzlicher Schutz vor Spritzwasser und Schlamm*
- *Wird an der Hinterradachse montiert*

ART.-NR.

930.08.913.044



## FOOTBRAKE LEVER FUSSBREMSHEBEL

CCC00\_EU

RC 125 / 200 / 250 / 390 14 - 21

- Elegant anodized surface
- Forged aluminum
- Step plate mountable in three different positions

- *Edle Eloxal-Oberfläche*
- *Geschmiedetes Aluminium*
- *Auftritt in 3 verschiedenen Positionen montierbar*

ART.-NR.

905.13.950.033 / 33S



## GEAR SHIFT LEVER SCHALTHEBEL

HOMNN\_EU

RC 125 / 200 / 250 / 390 14 - 21

- Elegant anodized surface
- Forged aluminum
- High-quality alternative to the standard lever

- *Edle Eloxal-Oberfläche*
- *Geschmiedetes Aluminium*
- *Hochwertige Alternative zum Standard-Hebel*

ART.-NR.

905.34.931.033 / 33S



**WHEEL RIM STICKER KIT  
FELGENRING-AUFKLEBERKIT**

HOMNN\_EU

RC 125 / 200 / 250 / 390 14 - 21

- Pre-cut sticker
- Suitable for front and rear rim

- *Vorgeschnittene Aufkleber*
- *Passend für Vorder- und Hinterradfelge*

ART-NR.

■ 611.09.099.000 (17")

□ 611.09.099.000 / 20 (17")



**WHEEL RIM STICKER KIT  
FELGENRING-AUFKLEBERKIT**

HOMNN\_EU

RC 125 / 200 / 250 / 390 14 - 21

- Pre-cut sticker
- Suitable for front and rear rim

- *Vorgeschnittene Aufkleber*
- *Passend für Vorder- und Hinterradfelge*

ART-NR.

613.09.999.000 (17")



**FUEL TANK CAP STICKER  
KRAFTSTOFFTANKDECKEL-AUFKLEBER**

HOMNN\_EU

RC 125 / 200 / 250 / 390 14 - 21

- Visual highlight
- Perfect fit

- *Optisches Highlight*
- *Perfekte Passform*

ART-NR.

901.07.909.000



**FUEL TANK PROTECTION STICKER KIT  
KRAFTSTOFFTANK-SCHUTZAUFKLEBERKIT**

HOMNN\_EU

RC 125 / 200 / 250 / 390 14 - 21

- Perfect fit
- Permanent protection for the lacquer at highly stressed areas of the tank
- Made from a high-quality, elastic base film
- No more unattractive scratches or matte spots on the tank side surfaces
- Structured surface for better grip

- *Perfekte Passform*
- *Dauerhafter Schutz für den Lack an stark beanspruchten Stellen des Tanks*
- *Hergestellt aus einer hochwertigen, elastischen Grundfolie*
- *Keine unschönen Kratzer oder matten Stellen an den Tankseitenflächen mehr*
- *Strukturierte Oberfläche für besseren Halt*

ART-NR.

□ 905.07.914.000 / 99 (1) (TRANSPARENT)

■ 905.07.914.000 / 30 (2) (BLACK)

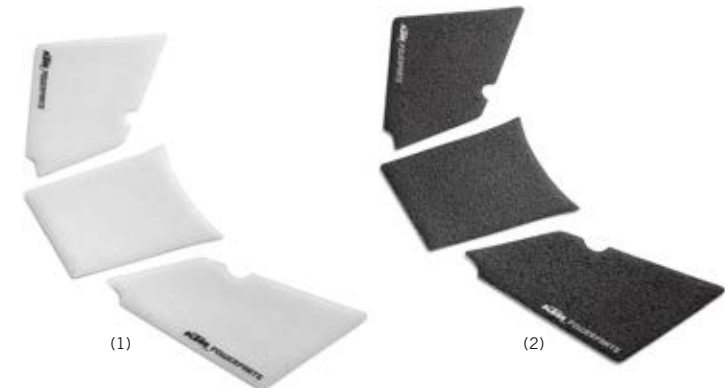

Standard is just not your thing?  
Customize your own jaw-dropping motorcycle  
and stand out from the competition.

*Standard ist nicht dein Geschmack?  
Dann mach aus deinem Motorrad ein Einzelstück  
und hebe dich von anderen ab!*

## FACTORY GRAPHICS KIT FACTORY-GRAFIKKIT

HOMNN\_EU

RC 125 / 200 / 250 / 390 14 - 21

- Made of the highest quality materials
- Visual highlight
- Perfect fit
- Personalize the look of your motorcycle
- Designed to completely change the original look of your motorcycle
- Glue the graphics kit directly onto the standard fairing parts
- Can be removed without leaving any residue

- Aus hochwertigsten Materialien gefertigt
- Optisches Highlight
- Perfekte Passform
- Personalisiere den Look deines Motorrades
- Designed, um den originalen Look deines Motorrades komplett zu verändern
- Klebe das Grafikkit direkt auf die Serienverkleidungsteile
- Kann rückstandslos wieder entfernt werden

ART-NR.  
935.08.099.000

## FACTORY GRAPHICS KIT FACTORY-GRAFIKKIT

HOMNN\_EU

RC 125 / 390 14 - 16  
RC 200 / 250 14 - 21

- Made of the highest quality materials
- Visual highlight
- Perfect fit
- Personalize the look of your motorcycle
- Designed to completely change the original look of your motorcycle
- Glue the graphics kit directly onto the standard fairing parts
- Can be removed without leaving any residue

- Aus hochwertigsten Materialien gefertigt
- Optisches Highlight
- Perfekte Passform
- Personalisiere den Look deines Motorrades
- Designed, um den originalen Look deines Motorrades komplett zu verändern
- Klebe das Grafikkit direkt auf die Serienverkleidungsteile
- Kann rückstandslos wieder entfernt werden

ART-NR.  
902.08.999.000

## NEON GRAPHICS KIT NEON-GRAFIKKIT

HOMNN\_EU

RC 125 / 390 14 - 16  
RC 200 / 250 14 - 21

- Made of the highest quality materials
- Visual highlight
- Perfect fit
- Personalize the look of your motorcycle
- Designed to completely change the original look of your motorcycle
- Glue the graphics kit directly onto the standard fairing parts
- Can be removed without leaving any residue

- Aus hochwertigsten Materialien gefertigt
- Optisches Highlight
- Perfekte Passform
- Personalisiere den Look deines Motorrades
- Designed, um den originalen Look deines Motorrades komplett zu verändern
- Klebe das Grafikkit direkt auf die Serienverkleidungsteile
- Kann rückstandslos wieder entfernt werden

ART-NR.  
902.08.999.100



## SMARTPHONE CASE SMARTPHONEHÜLLE

HOMNN\_EU

RC 125 / 200 / 250 / 390 14 - 21

- Smartphone can be easily removed with its cover
- Protects your expensive smartphone
- Optimal solution for quick and secure fastening of your smartphone on the vehicle

- *Smartphone kann mit Hülle einfach abgenommen werden*
- *Schützt dein wertvolles Smartphone*
- *Optimale Lösung für die schnelle und sichere Befestigung des Smartphones am Fahrzeug*

ART-NR.

617.12.990.100 (IPHONE 6/6S/7/8/SE)  
 617.12.990.200 (IPHONE X/XS)  
 617.12.991.200 (IPHONE XS MAX)  
 617.12.991.300 (IPHONE XR)  
 617.12.993.000 (IPHONE 11)  
 617.12.992.800 (IPHONE 11 PRO)  
 617.12.992.900 (IPHONE 11 PRO MAX)  
 617.12.994.000 (IPHONE 12/12 PRO)  
 617.12.993.800 (IPHONE 12 MINI)  
 617.12.993.900 (IPHONE 12 PRO MAX)

617.12.990.300 (GALAXY S8/S9)  
 617.12.990.400 (GALAXY S8+ / S9+)  
 617.12.993.100 (GALAXY S10)  
 617.12.993.200 (GALAXY S10+)  
 617.12.993.300 (GALAXY S20)  
 617.12.993.400 (GALAXY S20+)  
 617.12.993.700 (GALAXY S20 ULTRA)  
 617.12.991.400 (HUAWEI MATE 20 PRO)



## SMARTPHONE UNIVERSAL ADAPTER SMARTPHONE-UNIVERSALADAPTER

HOMNN\_EU

RC 125 / 200 / 250 / 390 14 - 21

- Optimal solution for quick and secure fastening of your smartphone on the vehicle
- Dimensions: 66 x 55 mm (2.6 x 2.17")

- *Optimale Lösung für die schnelle und sichere Befestigung des Smartphones am Fahrzeug*
- *Abmessungen: 66 x 55 mm*

ART-NR.

617.12.991.000



## SMARTPHONE BRACKET SMARTPHONEHALTER

HOMNN\_EU

RC 125 / 200 / 250 / 390 14 - 21

- Universal and inconspicuous bracket for your smartphone
- Optimal solution for quick and secure fastening of your smartphone on the vehicle
- Can be clamped on the handlebar (including different adaptor)
- The arm can be rotated in any position for the perfect position for your smartphone

- *Universelle und unauffällige Halterung für dein Smartphone*
- *Optimale Lösung für die schnelle und sichere Befestigung des Smartphones am Fahrzeug*
- *Mittels diverser Adapter kann die Halterung am Lenker befestigt werden*
- *Der Halterungsarm kann in jede beliebige Stellung für die perfekte Position des Smartphones gedreht werden*

ART-NR.

617.12.991.100



## SMARTPHONE UNIVERSAL CASE SMARTPHONE-UNIVERSALHÜLLE

HOMNN\_EU

RC 125 / 200 / 250 / 390 14 - 21

- Protects your expensive smartphone from rain, dust or mud
  - Touchscreen remains fully functional
  - Optimal solution for quick and secure fastening of your smartphone on the vehicle
- *Schützt dein wertvolles Smartphone vor Regen, Staub oder Schlamm*
  - *Touchscreen bleibt komplett funktionsfähig*
  - *Optimale Lösung für die schnelle und sichere Befestigung des Smartphones am Fahrzeug*

ART.-NR.

617.12.993.500 (165 X 80 MM)

617.12.993.600 (153 X 70 MM)



## ALARM SYSTEM ALARMANLAGE

HOMNN\_EU

RC 125 / 200 / 250 / 390 14 - 21

- Plug & Play mounting
  - Wiring harness ready for fitting
  - Fail-safe, dual-circuit immobiliser
  - Integrated microchip motion sensor
  - Stowage compartment under seat protected additionally with a reed switch
  - Two watertight, anti-scan radio transmitters with rolling code
  - An additional mounting kit is required for installation
  - Thatcham homologated (strictest European test method)
- *Plug & Play-Montage*
  - *Kabelbaum ist für die Montage bereits vorbereitet*
  - *Ausfallsichere, zweifache Wegfahrsperr*
  - *Integrierter Mikrochip-Bewegungssensor*
  - *Staufach unterm Sitz ist zusätzlich durch einen Reed-Schalter geschützt*
  - *Zwei wasserdichte Anti-Scan-Funksender mit wechselndem Code*
  - *Thatcham homologiert (strengstes europäisches Prüfverfahren)*
  - *Zur Montage ist ein zusätzliches Montagekit notwendig*

ART.-NR.

601.12.035.000



## ALARM SYSTEM MOUNTING KIT ALARMANLAGEN-MONTAGEKIT

HOMNN\_EU

RC 125 / 200 / 250 / 390 14 - 21

- Includes all the necessary parts for mounting securely in the vehicle
- *Beinhaltet alle notwendigen Teile zur sicheren Fixierung im Fahrzeug*

ART.-NR.

905.12.935.044





## HELMET LOCK HELMSCHLOSS

HOMNN\_EU

RC 125 / 200 / 250 / 390 14 - 21

Practical and easy to use helmet anti-theft solution.

- Attaches under the seat
- No additional lock needed
- Silicon coating against abrasion and paint damages
- Can be stowed under the seat when not needed

ART-NR.

600.12.015.000

*Praktisch, um den Helm vor Diebstahl zu schützen.*

- *Wird unter dem Sitz angebracht*
- *Man benötigt kein zusätzliches Schloss*
- *Silikonbeschichtung gegen Beschädigung und Abnutzung*
- *Kann bei Nichtgebrauch unter dem Sitz verstaut werden*



## ERGO RIDER'S SEAT ERGO-FAHRERSITZBANK

HOMNN\_EU

RC 125 / 200 / 250 / 390 14 - 21

- Elegant design
- High-quality look
- Perfect fit
- Plug & Play mounting
- Suitable for long-distance travel
- The 3D structure mesh special foam ensures even pressure distribution, thus enhancing the seating comfort
- The optimized shape offers more legroom and better contact with the motorcycle

ART-NR.

905.07.940.100 (+20 MM)

- *Elegantes Design*
- *Hochwertiger Look*
- *Perfekte Passform*
- *Plug & Play-Montage*
- *Geeignet für Fernreisen*
- *Der 3-D-Struktur-Mesh-Spezialschaum sorgt für eine gleichmäßige Druckverteilung und erhöht somit den Sitzkomfort*
- *Die optimierte Form gewährleistet mehr Beinfreiheit und besseren Kontakt zum Motorrad*



## RACE SEAT RACE-SITZBANK

CCCCUO\_EU

RC 125 / 200 / 250 / 390 14 - 21

- Perfect fit
- Race look

ART-NR.

905.08.918.044

- *Perfekte Passform*
- *Race-Look*



## WINDSHIELD VERKLEIDUNGSSCHEIBE

CCC00\_EU

RC 125 / 200 / 250 / 390 14 - 21

- Improved wind protection
- Provides relief for neck musculature
- Bubble shape as used in racing for many years
- Optimized aerodynamics
- Without light cut-out

ART-NR.

905.08.908.044

- *Verbesserter Windschutz*
- *Entlastet die Nackenmuskulatur*
- *Bubble-Form wie seit Jahren im Rennsport bewährt*
- *Optimierte Aerodynamik*
- *Ohne Lichtausschnitt*



## WINDSHIELD VERKLEIDUNGSSCHEIBE

ABE

RC 125 / 200 / 250 / 390 14 - 21

- Improved wind protection
- Provides relief for neck musculature
- Bubble shape as used in racing for many years
- Optimized aerodynamics
- With light cut-out

ART-NR.

905.08.965.000

- *Verbesserter Windschutz*
- *Entlastet die Nackenmuskulatur*
- *Bubble-Form wie seit Jahren im Rennsport bewährt*
- *Optimierte Aerodynamik*
- *Mit Lichtausschnitt*



**REAR BAG  
HECKTASCHE**

HOMNN\_EU

RC 125 / 200 / 250 / 390 14 - 21

- Made of the highest quality materials
- Elegant design
- Custom design
- Extremely robust fasteners, with large zip pullers
- PVC-coated zipper
- Rain cover included
- Easy mounting on top of the pillion seat
- No additional carrier needed
- All-round expandable volume increases capacity from 24 l to 36 l

- Aus hochwertigsten Materialien gefertigt
- Elegantes Design
- Passgenaues Design
- Extra robuste Reißverschlüsse, mit großen Griffplatten
- PVC-überzogener Reißverschluss
- Inklusive Regenhaube
- Einfache Montage auf der Soziussitzbank
- Kein zusätzlicher Träger notwendig
- Eine umlaufende Volumenerweiterung maximiert das Volumen von 24 l auf 36 l

ART-NR.

617.12.928.000 (36 L)



**REAR BAG  
HECKTASCHE**

HOMNN\_EU

RC 125 / 200 / 250 / 390 14 - 21

- Made of the highest quality materials
- Elegant design
- Custom design
- Extremely robust fasteners, with large zip pullers
- Rain cover included
- PVC-coated zipper
- Easy mounting on top of the pillion seat
- No additional carrier needed
- All-round expandable volume increases capacity from 10 l to 30 l

- Aus hochwertigsten Materialien gefertigt
- Elegantes Design
- Passgenaues Design
- Extra robuste Reißverschlüsse, mit großen Griffplatten
- Inklusive Regenhaube
- PVC-überzogener Reißverschluss
- Einfache Montage auf der Soziussitzbank
- Kein zusätzlicher Träger notwendig
- Eine umlaufende Volumenerweiterung maximiert das Volumen von 10 l auf 30 l

ART-NR.

617.12.978.000 (30 L)



**INNER BAG  
INNENTASCHE**

HOMNN\_EU

RC 125 / 200 / 250 / 390 14 - 21

- Resistant waterproof coating
- Waterproof roll closure
- For waterproof storage of documents, maps, cellphones, navigation devices etc.

- Widerstandsfähige, wasserdichte Beschichtung
- Wasserdichter Rollverschluss
- Zur wasserdichten Aufbewahrung von Dokumenten, Karten, Handys, Navigationsgeräten etc.

ART-NR.

765.12.924.000 (4 L)







NAKED RANGE  
KTM 125 / 200 /  
250 / 390 DUKE

## AKRAPOVIČ "SLIP-ON LINE"

### AKRAPOVIČ „SLIP-ON LINE“

EC ECE

125 / 250 / 390 DUKE 21

- Materials and knowledge derived from Akrapovič's involvement in the racing world
- Designed to get the best performance from the motorcycle
- Highest attention to detail for every aspect of the exhaust
- Sporty sound
- Plug & Play mounting
- No new engine flashing necessary

- *Materialien und Know-how durch Akrapovič Motorsport Engagement*
- *Entwickelt, um die beste Performance aus dem Motorrad herauszuholen*
- *Perfektion bis ins kleinste Detail des Auspuffs*
- *Sportlicher Sound*
- *Plug & Play-Montage*
- *Kein neues Motormapping notwendig*

ART.-NR.

943.05.999.000



## SILENCER BRACKET

### ENDSCHALLDÄMPFER-HALTER

HOMNN\_EU

125 / 250 / 390 DUKE 17 - 21

- Uncompromising race look without disruptive passenger footpegs
- Mounting at the mounting points of the passenger footpegs
- Extremely torsion-resistant
- Made from high-tensile, durable steel

- *Kompromissloser Race-Look ohne störende Soziusfußrasten*
- *Montage an den Aufnahmepunkten der Soziusfußrasten*
- *Extrem verwindungssteif*
- *Gefertigt aus hochfestem, langlebigem Stahl*

ART.-NR.

930.05.984.000



## REKLUSE RADIUS X CENTRIFUGAL FORCE CLUTCH KIT

### REKLUSE-RADIUS-X-FLIEHKRAFTKUPPLUNGS-KIT

HOMNN\_EU

250 / 390 DUKE 13 - 21

- Installed in the standard clutch which means simple, uncomplicated and fast installation
- No stalling of the engine in situations of heavy braking, starting or stopping
- Pulling the clutch lever when stopping is no longer necessary
- Pleasant and safe maneuvering through traffic
- Smooth meshing and improved traction
- More relaxed, fatigue-free and controlled riding even over longer distances
- Unlimited and total concentration on the perfect line
- Longer clutch service life due to lower operating temperatures
- The clutch lever remains fully functional and must be used for shifting as usual
- Improved traction, controllable by the throttle alone

- *Einfacher, unkomplizierter und schneller Verbau in die Serienkupplung*
- *Kein Abwürgen des Motors in Situationen bei abruptem Bremsen, Starten oder Stoppen*
- *Ziehen des Kupplungshebels beim Anhalten nicht mehr notwendig*
- *Angenehmes und sicheres Manövrieren durch den Verkehr*
- *Geschmeidiges Zahnspiel und verbesserte Traktion*
- *Entspanntes, ermüdungsfreies und kontrolliertes Fahren auch über längere Strecken hinweg*
- *Unbeschränkte und totale Konzentration auf die perfekte Linie*
- *Längere Kupplungslebensdauer durch niedrigere Betriebstemperaturen*
- *Kupplungshebel bleibt voll funktionsfähig und wird wie gewohnt zum Schalten eingesetzt*
- *Verbesserte Traktion, alleine über den Gasdrehgriff kontrollierbar*

ART.-NR.

285.32.900.000



**QUICKSHIFTER+**  
QUICKSHIFTER+

HOMNN\_EU

390 DUKE 21

- Allows smooth, clutchless up and down shifting under load
- This function adapts to your riding style and reacts accordingly
- Shifting is fast and crisp when you're riding at speed, smooth and soft when you're going more slowly

- Ermöglicht das geschmeidige, kupplungslose Hoch- und Herunterschalten unter Last
- Diese Funktion passt sich deinem Fahrstil an und reagiert entsprechend
- Der Schaltvorgang erfolgt schnell und knackig, wenn du flott unterwegs bist, sanft und butterweich, wenn du es langsamer angehen lässt

ART-NR.  
943.00.940.000



These high-quality aluminum CNC components feature a superior abrasion-resistant eloxal coating and make a bold visual statement.

*Diese aus hochwertigem Aluminium gefertigten CNC-Teile wurden mit einer abriebfesten Eloxal-Schicht veredelt und stellen ein herausragendes optisches Highlight dar.*

**BRAKE FLUID RESERVOIR COVER**  
BREMSAUSGLEICHSBEHÄLTER-DECKEL

HOMNN\_EU

125 / 200 / 250 / 390 DUKE 11 - 21

ART-NR.  
908.13.903.000



**FACTORY OIL FILTER COVER**  
FACTORY-ÖLFILTERDECKEL

HOMNN\_EU

125 / 200 / 250 / 390 DUKE 16 - 21

ART-NR.  
901.38.906.000 / 04



**FACTORY RACING IGNITION COVER PLUG**  
FACTORY RACING-GENERATORDECKELSCHRAUBE

HOMNN\_EU

250 / 390 DUKE 13 - 21

ART-NR.  
772.30.902.144



**BRAKE FLUID RESERVOIR CAP**  
BREMSAUSGLEICHSBEHÄLTER-VERSCHLUSS

HOMNN\_EU

125 / 200 / 250 / 390 DUKE 11 - 21

ART-NR.  
901.13.930.144



## CLUTCH & IGNITION COVER PROTECTION KUPPLUNGS- & GENERATORDECKELSCHUTZ

HOMNN\_EU

- CNC milled from high-strength aluminum
- High-quality look
- Visual highlight
- Protects the engine covers from damage
- Specifically adapted to the shape of the engine cover

- *CNC-gefräst aus hochfestem Aluminium*
- *Hochwertiger Look*
- *Optisches Highlight*
- *Bewahrt die Motorabdeckung vor Beschädigungen*
- *Speziell an die Form der Motorabdeckung angepasst*

### CLUTCH COVER PROTECTION KUPPLUNGSDECKELSCHUTZ

125 / 200 DUKE 16 - 21

ART.-NR.  
935.12.967.044

250 DUKE 16 - 21  
390 DUKE 16 - 20

ART.-NR.  
908.12.967.144

### IGNITION COVER PROTECTION GENERATORDECKELSCHUTZ

125 / 200 DUKE 16 - 21

ART.-NR.  
930.12.966.044

250 DUKE 16 - 21  
390 DUKE 16 - 20

ART.-NR.  
908.12.966.144



## BRAKE LEVER AND CLUTCH LEVER GUARD KIT BREMS- UND KUPPLUNGSHEBEL-SCHUTZBÜGELKIT

HOMNN\_EU

125 / 200 / 250 DUKE 17 - 21

- Protection of the lever in case of unintentional ground contact
- No unintentional operation of the lever if contact is made with another rider/vehicle
- Easy exchange for the standard handlebar weight
- Handlebar attachment made of high-grade cast aluminum material
- Plastic protective bracket is individually replaceable

- *Schutz des Hebels bei ungewolltem Bodenkontakt*
- *Kein unbeabsichtigtes Betätigen des Hebels bei Kontakt mit einem anderen Fahrer/Fahrzeug*
- *Einfacher Austausch gegen das Serien-Lenkergewicht*
- *Lenkerbefestigung aus hochwertigem Aluminium-Gussmaterial*
- *Kunststoff-Schutzbügel ist einzeln austauschbar*

ART.-NR.  
938.02.984.044





## BRAKE LEVER AND CLUTCH LEVER

### BREMS- UND KUPPLUNGSHABEL

ABE EC-V

- CNC milled from high-strength aluminum
- Elegant anodized surface
- Visual highlight with technical and ergonomic added value
- Adjustable grip width
- The brake or clutch fitting rotates in the event of a fall

- *CNC-gefräst aus hochfestem Aluminium*
- *Edle Eloxal-Oberfläche*
- *Optisches Highlight mit technischem und ergonomischem Mehrwert*
- *Griffweite einstellbar*
- *Die Brems- bzw. Kupplungsarmatur verdreht sich im Falle eines Sturzes*

#### BRAKE LEVER BREMSHEBEL

125 / 200 / 250 / 390 DUKE 11 - 21

ART-NR.

930.13.950.144

#### CLUTCH LEVER KUPPLUNGSHABEL

125 / 200 / 250 / 390 DUKE 11 - 21

ART-NR.

905.02.931.244



## FACTORY BRAKE LEVER PROTECTION

### FACTORY-BREMSHEBELSCHÜTZER

HOMNN\_EU

250 / 390 DUKE 13 - 21

- Exceptionally robust
- Already mandatory in many competitions
- CNC milled from high-strength aluminum
- Elegant anodized surface
- Developed for use on the race track
- Race look
- Disassembly/assembly in seconds
- Protection of the lever in case of unintentional ground contact
- No unintentional operation of the lever if contact is made with another rider/vehicle
- Easy exchange for the standard handlebar weight

- *Äußerst robust*
- *Bei vielen Wettbewerben schon Pflicht*
- *CNC-gefräst aus hochfestem Aluminium*
- *Edle Eloxal-Oberfläche*
- *Für den Einsatz auf der Rennstrecke entwickelt*
- *Race-Look*
- *Sekundenschnelle Demontage/Montage*
- *Schutz des Hebels bei ungewolltem Bodenkontakt*
- *Kein unbeabsichtigtes Betätigen des Hebels bei Kontakt mit einem anderen Fahrer/Fahrzeug*
- *Einfacher Austausch gegen das Serien-Lenkergewicht*

ART-NR.

617.13.931.044 / C1A



## HANDLEBAR ENDS

### LENKERENDEN

HOMNN\_EU

125 / 200 DUKE 17 - 21

250 / 390 DUKE 13 - 21

- CNC milled from high-strength aluminum
- Elegant anodized surface
- Visual highlight
- Prevents the hand grips from chafing in the event of a fall

- *CNC-gefräst aus hochfestem Aluminium*
- *Edle Eloxal-Oberfläche*
- *Optisches Highlight*
- *Verhindern das Aufscheuern der Griffgummis im Fall eines Sturzes*

ART-NR.

930.02.904.144



## HANDLEBAR END MIRROR LENKERENDENSPIEGEL

ECE EC-V

125 / 200 / 250 / 390 DUKE 11 - 21

- CNC milled from high-strength aluminum
- Elegant anodized surface
- Visual highlight
- Integrate perfectly into the vehicle design
- Suitable for the left and right side
- Ball joint, for flexible adjustment of the rear mirror
- Including adapter for mounting

- CNC-gefräst aus hochfestem Aluminium
- Edle Eloxal-Oberfläche
- Optisches Highlight
- Perfekte Integration in das Fahrzeugdesign
- Passend für die linke und rechte Seite
- Kugelgelenk zur flexiblen Einstellung des Rückspiegels
- Inklusive Adapter zur Montage

ART-NR.  
641.12.940.100



## FUEL TANK QUICK LOCK TANKSCHNELLVERSCHLUSS

CCCUCO\_EU

250 / 390 DUKE 17 - 21

- CNC milled from high-strength aluminum
- Not lockable
- Extremely fast and keyless refueling

- CNC-gefräst aus hochfestem Aluminium
- Nicht abschließbar
- Extrem schnelles und schlüsselloses Tanken

ART-NR.  
938.07.908.000



## CRASH BAR KIT STURZBÜGELKIT

HOMNN\_EU

- Exceptionally robust
- Perfectly integrated into the motorcycle
- Provides optimum protection
- Plastic-coated tubular steel brackets
- Extremely resistant fastening system

- Äußerst robust
- Perfekt ins Motorrad integriert
- Bietet optimalen Schutz
- Kunststoffbeschichtete Stahlrohrbügel
- Extrem widerstandsfähiges Befestigungssystem

125 DUKE 17 - 21  
200 DUKE (GEN 2) 20 - 21

ART-NR.  
■ 906.12.968.244 / EB

125 / 200 DUKE 11 - 21

ART-NR.  
■ 906.12.968.244 / C1

250 / 390 DUKE 17 - 21

ART-NR.  
■ 902.12.968.244 / EB

250 / 390 DUKE 13 - 21

ART-NR.  
■ 902.12.968.244 / C1



**STAND PLATE**  
**STÄNDERAUFLAGE**

HOMNN\_EU

125 / 200 / 250 / 390 DUKE 11 - 21

- Secure stand for your bike
- Specifically for soft surfaces such as sand

- *Sicherer Stand für dein Bike*
- *Speziell für weichen Untergrund wie Sand*

ART.-NR.  
**601.03.923.050**



**FOOTPEG SET**  
**FUSSRASTENSET**

CCCUO\_EU

125 / 200 / 250 / 390 DUKE 11 - 21

- Made of high-strength aluminum
- Elegant anodized surface
- Pure race feeling
- The right combination of look, style, and performance
- Offers more grip than standard footpegs

- *Gefertigt aus hochfestem Aluminium*
- *Edle Eloxal-Oberfläche*
- *Race-Feeling pur*
- *Die richtige Kombination aus Look, Stil und Performance*
- *Bietet mehr Halt als die Serienfußrasten*

ART.-NR.  
■ **901.03.940.044 / 01S**    ■ **901.03.940.044 / 33S**



**GEAR SHIFT LEVER**  
**SCHALTHEBEL**

HOMNN\_EU

125 / 200 / 250 / 390 DUKE 11 - 21

- Elegant anodized surface
- Forged aluminum
- High-quality alternative to the standard lever

- *Edle Eloxal-Oberfläche*
- *Geschmiedetes Aluminium*
- *Hochwertige Alternative zum Standard-Hebel*

ART.-NR.  
**905.34.931.033 / 33S**



## WAVE BRAKE DISC WAVE-BREMSSCHEIBE

ABE

- Pure race feeling
  - Visual highlight
  - No fading
  - Consistent, high-level braking performance
  - Perfect dosing capacity
  - Greater safety in all conditions
  - Floating
  - No distortion
  - No brake juddering
  - Clear pressure point across the entire temperature range
  - Inner ring anodized
  - Outer ring made of stainless high-performance brake steel
  - Less manual force with the same brake power
- *Race-Feeling pur*
  - *Optisches Highlight*
  - *Kein Fading*
  - *Gleichbleibende Bremsleistung auf höchstem Niveau*
  - *Bremsleistung perfekt dosierbar*
  - *Mehr Sicherheit unter allen Bedingungen*
  - *Schwimmend gelagert*
  - *Kein Verziehen*
  - *Kein Bremsruckeln*
  - *Glasklarer Druckpunkt über den ganzen Temperaturbereich hinweg*
  - *Innenring eloxiert*
  - *Außenring aus rostfreiem Hochleistungs-Bremsenstahl*
  - *Weniger Handkraft bei gleicher Bremsleistung*

125 / 250 **DUKE** 21  
390 **DUKE** 17 - 21

125 / 250 **DUKE** 17 - 20  
200 **DUKE** 17 - 21

ART.-NR.  
**933.09.960.000** (FRONT | 320 MM)

ART.-NR.  
**930.09.960.044** (FRONT | 320 MM)



## WAVE BRAKE DISC WAVE-BREMSSCHEIBE

ABE

125 / 200 / 250 / 390 **DUKE** 13 - 21

- Visual highlight
  - Consistent, high-level braking performance
  - Perfect dosing capacity
  - Outer ring made of stainless high-performance brake steel
- *Optisches Highlight*
  - *Gleichbleibende Bremsleistung auf höchstem Niveau*
  - *Bremsleistung perfekt dosierbar*
  - *Außenring aus rostfreiem Hochleistungs-Bremsenstahl*

ART.-NR.  
**958.10.960.000** (REAR | 230 MM)



## REAR SPROCKET KETTENRAD

HOMNN\_EU

125 / 200 / 250 / 390 DUKE 11 - 21

- Made of high-strength aluminum
- Elegant anodized surface
- Visual highlight
- Extremely light
- Reduces the rotating masses
- Sprockets with different teeth number as stock are CCCUO\_EU!

- Gefertigt aus hochfestem Aluminium
- Edle Eloxal-Oberfläche
- Optisches Highlight
- Extrem leicht
- Verringert die rotierenden Massen
- Kettenräder, welche eine andere Zahnanzahl haben wie das Serien-Kettenrad, sind CCCUO\_EU!

ART-NR.

905.10.951.042 / 04 (Z42)

905.10.951.045 / 04 (Z45)

905.10.951.043 / 04 (Z43)

905.10.951.046 / 04 (Z46)

905.10.951.044 / 04 (Z44)



## XW-RING CHAIN XW-RING-KETTE

HOMNN\_EU

125 / 250 / 390 DUKE 17 - 21

- Greater flexibility and better running characteristics
- Constant and permanent lubrication
- Better sealing against water and dirt
- Significantly longer durability

- Höhere Flexibilität und bessere Laufeigenschaft
- Konstante und dauerhafte Schmierung
- Bessere Dichtung gegen Wasser und Schmutz
- Wesentlich längere Haltbarkeit

ART-NR.

796.10.965.118 / EB



## CRASH BUNG STURZPAD

HOMNN\_EU

125 / 200 / 250 / 390 DUKE 11 - 21

- Easy to mount
- Protects from damage in the event of a fall
- Protects the fork

- *Einfache Montage*
- *Schützt vor Beschädigungen bei einem Sturz*
- *Schützt die Gabel*

ART-NR.  
901.09.945.000



## BRAKE BLEEDER SCREW BREMSENLÜFTUNGSSCHRAUBE

HOMNN\_EU

125 / 200 / 250 / 390 DUKE 11 - 21

- With return valve
- Anodized dust protection cap
- Quick and easy bleeding of the brake

- *Mit Rücklaufventil*
- *Eloxierete Staubschutzkappe*
- *Schnelles und einfaches Entlüften der Bremse*

ART-NR.  
780.13.920.000 (FRONT)

770.13.920.000 (REAR)



## CHAINGUARD KETTENSCHUTZ

HOMNN\_EU

125 / 250 / 390 DUKE 17 - 21  
200 DUKE (GEN 2) 20 - 21

- Chain protection out of stainless steel
- including rear fender

- *Kettenschutz aus Edelstahl*
- *Inklusive Spritzschutz*

ART-NR.  
930.04.961.044



**TANK PAD**  
TANKPAD

HOMNN\_EU

125 / 250 / 390 DUKE 17 - 21  
200 DUKE (GEN 2) 20 - 21

- Perfect fit
- Extra strong film
- No unattractive scratches or matte areas caused by the zipper of the jacket or leathers

- *Perfekte Passform*
- *Extrastarke Folie*
- *Keine unschönen Kratzer oder Stellen, die durch den Reißverschluss der Jacke oder Lederkombi verursacht werden*

ART-NR.  
943.07.911.000



**TANK PAD**  
TANKPAD

HOMNN\_EU

125 / 250 / 390 DUKE 17 - 21  
200 DUKE (GEN 2) 20 - 21

- Perfect fit
- Extra strong film
- No unattractive scratches or matte areas caused by the zipper of the jacket or leathers

- *Perfekte Passform*
- *Extrastarke Folie*
- *Keine unschönen Kratzer oder Stellen, die durch den Reißverschluss der Jacke oder Lederkombi verursacht werden*

ART-NR.  
930.07.911.000



**FUEL TANK CAP STICKER**  
KRAFTSTOFFTANKDECKEL-AUFKLEBER

HOMNN\_EU

125 / 200 / 250 / 390 DUKE 11 - 21

- Visual highlight
- Perfect fit

- *Optisches Highlight*
- *Perfekte Passform*

ART-NR.  
943.07.997.000



**FUEL TANK PROTECTION STICKER KIT**  
KRAFTSTOFFTANK-SCHUTZAUFKLEBERKIT

HOMNN\_EU

125 / 250 / 390 DUKE 17 - 21  
200 DUKE (GEN 2) 20 - 21

- Perfect fit
- Permanent protection for the lacquer at highly stressed areas of the tank
- Made from a high-quality, elastic base film
- No more unattractive scratches or matte spots on the tank side surfaces
- Structured surface for better grip

- *Perfekte Passform*
- *Dauerhafter Schutz für den Lack an stark beanspruchten Stellen des Tanks*
- *Hergestellt aus einer hochwertigen, elastischen Grundfolie*
- *Keine unschönen Kratzer oder Stellen mehr an den Tankseitenflächen*
- *Strukturierte Oberfläche für besseren Halt*

ART-NR.  
930.08.991.000

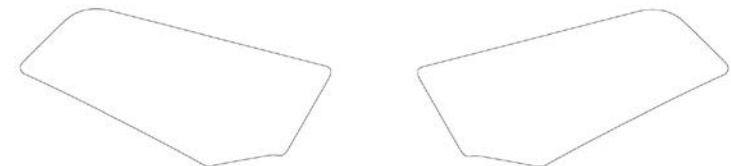

## WHEEL RIM STICKER KIT FELGENRING-AUFKLEBERKIT

HOMNN\_EU

125 / 200 / 250 / 390 DUKE 11 - 21

- Pre-cut sticker
- Suitable for front and rear wheel rim
- *Vorgeschnittene Aufkleber*
- *Passend für Vorder- und Hinterradfelge*

ART-NR.

■ 611.09.099.000 (17\*) □ 611.09.099.000 / 20 (17\*)



## WHEEL RIM STICKER KIT FELGENRING-AUFKLEBERKIT

HOMNN\_EU

125 / 200 / 250 / 390 DUKE 11 - 21

- Pre-cut sticker
- Suitable for front and rear wheel rim
- *Vorgeschnittene Aufkleber*
- *Passend für Vorder- und Hinterradfelge*

ART-NR.

613.09.999.000 (17\*)



## WHEEL RIM STICKER KIT FELGENRING-AUFKLEBERKIT

HOMNN\_EU

125 / 200 / 250 / 390 DUKE 11 - 21

- New design
- Set for front and rear wheel
- Pre-cut stickers
- *Neues Design*
- *Set für Vorder- und Hinterrad*
- *Vorgeschnittene Aufkleber*

ART-NR.

636.09.999.000 (17\*)



## WHEEL RIM STICKER KIT FELGENRING-AUFKLEBERKIT

HOMNN\_EU

125 / 200 / 250 / 390 DUKE 11 - 21

- Pre-cut stickers
- Suitable for front and rear wheel rim
- Including "DUKE" lettering
- *Vorgeschnittene Aufkleber*
- *Passend für Vorder- und Hinterradfelge*
- *Mit „DUKE“ Schriftzug*

ART-NR.

943.09.999.000 (17\*)





Standard is just not your thing?  
 Customize your own jaw-dropping motorcycle  
 and stand out from the competition.

*Standard ist nicht dein Geschmack?  
 Dann mach aus deinem Motorrad ein Einzelstück  
 und hebe dich von den anderen ab!*

**FACTORY GRAPHICS KIT**  
 FACTORY-GRAFIKKIT

HOMNN\_EU

125 / 250 / 390 DUKE 17 - 21  
 200 DUKE (GEN 2) 20 - 21

- Made of the highest quality materials
- Visual highlight
- Perfect fit
- Personalize the look of your motorcycle
- Race look
- Designed to completely change the original look of your motorcycle
- Glue the graphics kit directly onto the standard fairing parts
- Can be removed without leaving any residue

- Aus hochwertigsten Materialien gefertigt
- Optisches Highlight
- Perfekte Passform
- Personalisiere den Look deines Motorrades
- Race-Look
- Designed, um den originalen Look deines Motorrades komplett zu verändern
- Klebe das Grafikkit direkt auf die Serienverkleidungsteile
- Kann rückstandslos wieder entfernt werden

ART-NR.  
 930.08.999.000



**STYLE GRAPHICS KIT**  
 STYLE-GRAFIKKIT

HOMNN\_EU

125 / 250 / 390 DUKE 17 - 21  
 200 DUKE (GEN 2) 20 - 21

- Made of the highest quality materials
- Visual highlight
- Perfect fit
- Personalize the look of your motorcycle
- Race look
- Designed to completely change the original look of your motorcycle
- Glue the graphics kit directly onto the standard fairing parts
- Can be removed without leaving any residue

- Aus hochwertigsten Materialien gefertigt
- Optisches Highlight
- Perfekte Passform
- Personalisiere den Look deines Motorrades
- Race-Look
- Designed, um den originalen Look deines Motorrades komplett zu verändern
- Klebe das Grafikkit direkt auf die Serienverkleidungsteile
- Kann rückstandslos wieder entfernt werden

ART-NR.  
 930.08.999.100



KTM NAKED RANGE





PIT BEIRER

// A RIDER'S STYLE  
IS A DEEPLY  
PERSONAL THING.

PIT BEIRER  
DER STIL EINES MOTORRADFAHRERS  
IST EINE HÖCHST PERSÖNLICHE ANGELEGENHEIT.

## FACTORY GRAPHICS KIT FACTORY-GRAFIKKIT

HOMNN\_EU

125 / 250 / 390 DUKE 17 - 21  
200 DUKE (GEN 2) 21

- Made of the highest quality materials
- Visual highlight
- Perfect fit
- Personalize the look of your motorcycle
- Race look
- Designed to completely change the original look of your motorcycle
- Glue the graphics kit directly onto the standard fairing parts
- Can be removed without leaving any residue

- Aus hochwertigsten Materialien gefertigt
- Optisches Highlight
- Perfekte Passform
- Personalisiere den Look deines Motorrads
- Race-Look
- Designed, um den originalen Look deines Motorrads komplett zu verändern
- Klebe das Grafikkit direkt auf die Serienverkleidungsteile
- Kann rückstandslos wieder entfernt werden

ART.-NR.  
943.08.999.000



## STYLE GRAPHICS KIT STYLE-GRAFIKKIT

HOMNN\_EU

125 / 250 / 390 DUKE 17 - 21  
200 DUKE (GEN 2) 20 - 21

- Made of the highest quality materials
- Visual highlight
- Perfect fit
- Personalize the look of your motorcycle
- Race look
- Designed to completely change the original look of your motorcycle
- Glue the graphics kit directly onto the standard fairing parts
- Can be removed without leaving any residue

- Aus hochwertigsten Materialien gefertigt
- Optisches Highlight
- Perfekte Passform
- Personalisiere den Look deines Motorrads
- Race-Look
- Designed, um den originalen Look deines Motorrads komplett zu verändern
- Klebe das Grafikkit direkt auf die Serienverkleidungsteile
- Kann rückstandslos wieder entfernt werden

ART.-NR.  
943.08.999.100



**GRIP HANDLE KIT  
HALTEGRIFFKIT**

CCCUCO\_EU

125 / 250 / 390 DUKE 17 - 21  
200 DUKE (GEN 2) 21

- Easy to mount
- Lightweight material
- Visual highlight with technical and ergonomic added value
- Perfectly integrated into the motorcycle
- Safe and comfortable grip
- More comfort and safety for the passenger

- *Einfache Montage*
- *Leichtes Material*
- *Optisches Highlight mit technischem und ergonomischem Mehrwert*
- *Perfekt ins Motorrad integriert*
- *Sicherer und bequemer Griff*
- *Mehr Komfort und Sicherheit für den Sozius*

ART.-NR.  
930.12.909.044



**HANDGUARD KIT  
HANDSCHUTZKIT**

HOMNN\_EU

- Excellent weather protection
- Maximum protection against falls
- Indispensable companion to expect the unexpected
- Wide, generous design in combination with sturdy aluminum bracket
- Prevents broken levers

- *Hervorragender Wetterschutz*
- *Maximaler Schutz bei Sturz*
- *Unentbehrlicher Begleiter, um das Unerwartete zu erwarten*
- *Breites, großzügiges Design in Kombination mit stabilem Aluminium-Bügel*
- *Verhindert abgebrochene Hebel*

125 / 250 / 390 DUKE 17 - 21  
200 DUKE (GEN 2) 20 - 21

125 / 250 / 390 DUKE 21  
200 DUKE (GEN 2) 21

125 / 200 / 250 / 390 DUKE 11 - 21

ART.-NR.  
■ 901.02.979.044 / EB

ART.-NR.  
□ 901.02.979.044 / AB

ART.-NR.  
■ 901.02.979.244 / 30



**HANDGUARD KIT  
HANDSCHUTZKIT**

HOMNN\_EU

125 / 200 / 250 / 390 DUKE 11 - 21

- Excellent weather protection
- Closed design
- Two-component plastic handguard
- Black middle section = maximum strength for optimum protection
- Colored top and bottom parts = highly flexible under the roughest conditions
- Improved optics

- *Hervorragender Wetterschutz*
- *Geschlossene Ausführung*
- *Zweikomponentenkunststoff-Handschutz*
- *Schwarzer Mittelteil = maximale Festigkeit für optimalen Schutz*
- *Farbige Ober- und Unterteile = hochflexibel bei größter Beanspruchung*
- *Verbesserte Optik*

ART.-NR.  
□ 901.02.979.044 / 28 (HIGH VERSION)  
■ 901.02.979.344 / 30 (HIGH VERSION)

□ 901.02.979.444 / 28 (LOW VERSION)  
■ 901.02.979.444 / 30 (LOW VERSION)  
■ 901.02.979.444 / 04 (LOW VERSION)



## FENDER KIT KOTFLÜGELKIT

HOMNN\_EU

125 / 200 / 250 / 390 DUKE 11 - 21

- Additional protection against water splashes and sludge
- Mounted on the rear axle

- *Zusätzlicher Schutz vor Spritzwasser und Schlamm*
- *Wird an der Hinterradachse montiert*

ART-NR.

930.08.913.044



## LICENCE PLATE HOLDER SUPPORT KENNZEICHENTRÄGER

CCCUO\_EU

125 / 250 / 390 DUKE 17 - 21  
200 DUKE (GEN 2) 20 - 21

- Visual highlight
- Perfectly integrated into the motorcycle
- Shortened design of the license plate holder support
- Shows off the slender rear part to full advantage

- *Optisches Highlight*
- *Perfekt ins Motorrad integriert*
- *Verkürzte Ausführung des Kennzeichenträgers*
- *Setzt das schlanke Heck perfekt in Szene*

ART-NR.

930.08.915.044



## ROADLOK ROADLOK

HOMNN\_EU

125 / 200 / 250 / 390 DUKE 11 - 21

- CNC milled from high-strength aluminum
- Elegant anodized surface
- Screwed directly to the brake caliper
- Safety bolt made of high-strength steel engages directly in the drill hole of the brake disc
- It is not possible to move the vehicle when it is locked
- No disassembly possible in locked state

- *CNC-gefräst aus hochfestem Aluminium*
- *Edle Eloxal-Oberfläche*
- *Direkt mit dem Bremssattel verschraubt*
- *Sicherungsbolzen aus hochfestem Stahl greift direkt in die Bohrung der Bremsscheibe*
- *Keine Bewegung des Fahrzeuges in abgeschlossenem Zustand möglich*
- *Keine Demontage in abgeschlossenem Zustand möglich*

ART-NR.

902.12.932.000



**LOWERING KIT  
TIEFERLEGUNGSKIT**

HOMNN\_EU

125 / 250 / 390 DUKE 21

- Developed together with the vehicle
- 25 mm lower seat height
- No restrictions on riding dynamics

- Wurde gemeinsam mit dem Fahrzeug entwickelt
- Um 25 mm niedrigere Sitzhöhe
- Keine Einschränkungen der Fahrdynamik

ART-NR.  
933.12.955.033 (-25 MM)



**GPS BAG  
GPS-TASCHE**

HOMNN\_EU

125 / 200 / 250 / 390 DUKE 11 - 21

- For waterproof storage of documents, maps, cellphones, navigation devices etc.
- Suitable for all KTM GPS holders
- Size: 170 x 130 x 35 mm

- Zur wasserdichten Aufbewahrung von Dokumenten, Karten, Handys, Navigationsgeräten etc.
- Passend für alle KTM GPS-Halter
- Größe: 170 x 130 x 35 mm

ART-NR.  
620.02.903.150



## SMARTPHONE CASE SMARTPHONEHÜLLE

HOMNN\_EU

125 / 200 / 250 / 390 DUKE 11 - 21

- Smartphone can be easily removed with its cover
- Protects your expensive smartphone
- Optimal solution for quick and secure fastening of your smartphone on the vehicle

- Smartphone kann mit Hülle einfach abgenommen werden
- Schützt dein wertvolles Smartphone
- Optimale Lösung für die schnelle und sichere Befestigung des Smartphones am Fahrzeug

ART-NR.

617.12.990.100 (IPHONE 6 / 6S / 7 / 8 / SE)  
 617.12.990.200 (IPHONE X / XS)  
 617.12.991.200 (IPHONE XS MAX)  
 617.12.991.300 (IPHONE XR)  
 617.12.993.000 (IPHONE 11)  
 617.12.992.800 (IPHONE 11 PRO)  
 617.12.992.900 (IPHONE 11 PRO MAX)  
 617.12.994.000 (IPHONE 12 / 12 PRO)  
 617.12.993.800 (IPHONE 12 MINI)  
 617.12.993.900 (IPHONE 12 PRO MAX)

617.12.990.300 (GALAXY S8 / S9)  
 617.12.990.400 (GALAXY S8+ / S9+)  
 617.12.993.100 (GALAXY S10)  
 617.12.993.200 (GALAXY S10+)  
 617.12.993.300 (GALAXY S20)  
 617.12.993.400 (GALAXY S20+)  
 617.12.993.700 (GALAXY S20 ULTRA)  
 617.12.991.400 (HUAWAI MATE 20 PRO)



## SMARTPHONE UNIVERSAL ADAPTER SMARTPHONE-UNIVERSALADAPTER

HOMNN\_EU

125 / 200 / 250 / 390 DUKE 11 - 21

- Optimal solution for quick and secure fastening of your smartphone on the vehicle
- Dimensions: 66 x 55 mm (2.6 x 2.17")

- Optimale Lösung für die schnelle und sichere Befestigung des Smartphones am Fahrzeug
- Abmessungen: 66 x 55 mm

ART-NR.

617.12.991.000



## SMARTPHONE BRACKET SMARTPHONEHALTER

HOMNN\_EU

125 / 200 / 250 / 390 DUKE 11 - 21

- Universal and inconspicuous bracket for your smartphone
- Optimal solution for quick and secure fastening of your smartphone on the vehicle
- Can be clamped on the handlebar (including different adaptor)
- The arm can be rotated in any position for the perfect position for your smartphone

- Universelle und unauffällige Halterung für dein Smartphone
- Optimale Lösung für die schnelle und sichere Befestigung des Smartphones am Fahrzeug
- Mittels diverser Adapter kann die Halterung am Lenker befestigt werden
- Der Halterungsarm kann in jede beliebige Stellung für die perfekte Position des Smartphones gedreht werden

ART-NR.

617.12.991.100





**TOURATECH IBRACKET**  
TOURATECH-IBRACKET

HOMNN\_EU

125 / 200 / 250 / 390 DUKE 11 - 21

- Intelligent 3D mount with one-handed operation
- CNC laser-cut and CNC-bent stainless steel components
- Tailor-made precision closure contour
- Plastic corners with UV light-resistant silicone rings
- Rotatable by 90°
- Optimal solution for quick and secure fastening of your smartphone on the vehicle

- *Praktische 3D-Halterung, mit einer Hand bedienbar*
- *CNC-lasergeschnittene und -gebogene Edelstahlbauteile*
- *Maßgeschneiderte Präzisionsverschlusskontur*
- *Kunststoffecken mit UV-lichtbeständigen Silikonringen*
- *Um 90° drehbar*
- *Optimale Lösung für die schnelle und sichere Befestigung des Smartphones am Fahrzeug*

ART-NR.

604.12.993.400 (IPHONE 6/6S/7/7B)

604.12.993.500 (IPHONE 6/6S/7/7B PLUS/XS MAX)

604.12.993.700 (IPHONE X/XS)

604.12.993.800 (GALAXY S8/S8+)

604.12.993.900 (GALAXY S8+/S9+)

604.12.993.600 (GALAXY S5/S6/S6 EDGE/S7)



**SMARTPHONE UNIVERSAL CASE**  
SMARTPHONE-UNIVERSALHÜLLE

HOMNN\_EU

125 / 200 / 250 / 390 DUKE 11 - 21

- Protects your expensive smartphone from rain, dust or mud
- Touchscreen remains fully functional
- Optimal solution for quick and secure fastening of your smartphone on the vehicle

- *Schützt dein wertvolles Smartphone vor Regen, Staub oder Schlamm*
- *Touchscreen bleibt komplett funktionsfähig*
- *Optimale Lösung für die schnelle und sichere Befestigung des Smartphones am Fahrzeug*

ART-NR.

617.12.993.500 (165 X 80 MM)

617.12.993.600 (153 X 70 MM)



**GPS BRACKET**  
GPS-HALTER

HOMNN\_EU

125 / 200 / 250 / 390 DUKE 11 - 21

- Suitable for all Garmin GPS devices
  - Suitable for all TomTom GPS devices
  - Suitable for the Touratech iBracket
  - Suitable for the smartphone adapter
  - Mounting on the standard handlebar clamps
- Provides the option of attaching a plug and locking the GPS and holder so that they are theft-proof.

- *Passend für alle Garmin GPS-Geräte*
  - *Passend für alle TomTom GPS-Geräte*
  - *Passend für das Touratech iBracket*
  - *Passend für den Smartphone-Adapter*
  - *Montage auf den Serien-Lenkerklemmbrücken*
- Bietet die Möglichkeit, eine Steckdose anzubringen und das Navi mitsamt Halterung diebstahlsicher zu verschließen.

ART-NR.

930.02.903.100



## USB-POWER OUTLET KIT USB-LADEBUCHSENKIT

HOMNN\_EU

125 / 200 / 250 / 390 DUKE 11 - 21

- Easily accessible
- Mounting material included in scope of supply
- With protective cover
- Output voltage 5 V / 1.000 mA
- Power supply for the navigation system or any other use

- Leicht zugänglich
- Montagmaterial im Lieferumfang enthalten
- Mit Schutzdeckel
- Ausgangsspannung 5 V / 1.000 mA
- Für die Stromversorgung des Navigationsgerätes oder anderer Verbraucher

ART.-NR.  
**930.11.942.044**



## DISPLAY PROTECTION STICKER DISPLAYSCHUTZAUFKLEBER

HOMNN\_EU

125 / 390 DUKE 17 - 21

- Protects display from unwanted scratches and marks
- Made from high quality anti-scratch material

- Schützt das Display vor unerwünschten Kratzern
- Hergestellt aus hochwertigem Anti-Kratz-Material

Contains:

- 2 x Ultra-Clear display protection sticker
- 1 x Squeegee/Smoothing card
- 1 x Suede polishing cloth
- 1 x Dust removal strip

Enthält:

- 2 x Ultra-Clear Displayschutzaufkleber
- 1 x Squeegee/Rakel zum Glätten
- 1 x Wildleder-Poliertuch
- 1 x Klebepad zur Staubentfernung

ART.-NR.  
**933.14.969.020**



## HELMET LOCK HELMSCHLOSS

HOMNN\_EU

125 / 200 / 250 / 390 DUKE 11 - 21

- Practical and easy to use helmet anti-theft solution.
- Attaches under the seat
- No additional lock needed
- Silicon coating against abrasion and paint damages
- Can be stowed under the seat when not needed

- Praktisch, um den Helm vor Diebstahl zu schützen.
- Wird unter dem Sitz angebracht
- Man benötigt kein zusätzliches Schloss
- Silikonbeschichtung gegen Beschädigung und Abnutzung
- Kann bei Nichtgebrauch unter dem Sitz verstaut werden

ART.-NR.  
**600.12.015.000**



**ERGO SEAT**  
**ERGO-SITZBANK**

HOMNN\_EU

125 / 250 / 390 DUKE 17 - 21  
200 DUKE (GEN 2) 20 - 21

- Elegant design
- High-quality look
- Perfect fit
- Plug & Play mounting
- Suitable for long-distance travel
- The 3D structure mesh special foam ensures even pressure distribution, thus enhancing the seating comfort
- The optimized shape offers more legroom and better contact with the motorcycle

- *Elegantes Design*
- *Hochwertiger Look*
- *Perfekte Passform*
- *Plug & Play-Montage*
- *Geeignet für Fernreisen*
- *Der 3-D-Struktur-Mesh-Spezialschaum sorgt für eine gleichmäßige Druckverteilung und erhöht somit den Sitzkomfort*
- *Die optimierte Form gewährleistet mehr Beinfreiheit und besseren Kontakt zum Motorrad*

ART-NR.  
**930.07.940.100** (+10 MM)



**ERGO PILLION SEAT**  
**ERGO-SOZIUSSITZBANK**

HOMNN\_EU

125 / 250 / 390 DUKE 17 - 21  
200 DUKE (GEN 2) 20 - 21

- Elegant design
- High-quality look
- Perfect fit
- Plug & Play mounting

- *Elegantes Design*
- *Hochwertiger Look*
- *Perfekte Passform*
- *Plug & Play-Montage*

ART-NR.  
**930.07.947.100**



## PILLION SEAT COVER SOZIUSSTZBANK-ABDECKUNG

HOMNN\_EU

125 / 250 / 390 DUKE 17 - 21  
200 DUKE (GEN 2) 20 - 21

- Integrate perfectly into the vehicle design
- Visual highlight
- Race look
- Great opportunity to convert the motorcycle from a two-seater to a one-seater

- *Integrieren sich perfekt in das Fahrzeugdesign*
- *Optisches Highlight*
- *Race-Look*
- *Großartige Möglichkeit, das Motorrad vom Duo- zum Solositzer umzubauen*

ART.-NR.  
930.07.955.100 (1)

930.07.955.200 (2)



(1)

(2)

## FLY SCREEN FLYSCREEN

CCCUCO\_EU

125 / 250 / 390 DUKE 17 - 21  
200 DUKE (GEN 2) 20 - 21

- Perfectly integrated into the motorcycle
- Lightweight material
- Mounting material included in scope of supply
- Visual highlight
- Windshield for the transition between headlamp and instrument cluster
- Optimized aerodynamics
- Simplifies cleaning

- *Perfekt ins Motorrad integriert*
- *Leichtes Material*
- *Montagematerial im Lieferumfang enthalten*
- *Optisches Highlight*
- *Verkleidungsscheibe für den Übergang zwischen Scheinwerfer und Kombiinstrument*
- *Optimierte Aerodynamik*
- *Vereinfacht die Reinigung*

ART.-NR.  
930.08.908.044



**TANK BAG**  
**TANKRUCKSACK**

HOMNN\_EU

125 / 250 / 390 DUKE 17 - 21  
200 DUKE (GEN 2) 20 - 21

- Disassembly/assembly in seconds
- Made of the highest quality materials
- Fastening with Quicklock Evo system
- Extremely robust fasteners, with large zip pullers
- Rain cover included
- Carrying strap included
- All-round expandable volume increases capacity from 5 l to 9 l

- *Sekundenschnelle Demontage/Montage*
- *Aus hochwertigsten Materialien gefertigt*
- *Befestigung mittels Quicklock-Evo-System*
- *Extra robuste Reißverschlüsse, mit großen Griffplatten*
- *Inklusive Regenhaube*
- *Inklusive Tragegurt*
- *Eine umlaufende Volumenerweiterung maximiert das Volumen von 5 l auf 9 l*

ART-NR.  
930.12.919.233 (9 L)



**TANK BAG**  
**TANKRUCKSACK**

HOMNN\_EU

125 / 200 / 250 / 390 DUKE 11 - 21

- Extremely robust fasteners, with large zip pullers
- Ideal combination of quality and all-round usability
- Rain cover included
- Carrying strap included
- Map pocket and individual compartments
- Mounting with supplied straps
- Manufactured from durable nylon, with abrasion-resistant edging made from reflective material

- *Extra robuste Reißverschlüsse, mit großen Griffplatten*
- *Ideale Kombination aus Qualität und Allround-Benutzerfreundlichkeit*
- *Inklusive Regenhaube*
- *Inklusive Tragegurt*
- *Kartenfach und Einzelfächer*
- *Montage mit mitgelieferten Gurten*
- *Gefertigt aus widerstandsfähigem Nylon, mit Stoßkanten aus Reflexmaterial*

ART-NR.  
750.12.919.100 (18 L)



**REAR BAG**  
**HECKTASCHE**

HOMNN\_EU

125 / 250 / 390 DUKE 17 - 21  
200 DUKE (GEN 2) 20 - 21

- Made of the highest quality materials
- Elegant design
- Custom design
- Extremely robust fasteners, with large zip pullers
- PVC-coated zipper
- Rain cover included
- Easy mounting on top of the pillion seat
- No additional carrier needed
- All-round expandable volume increases capacity from 24 l to 36 l

- *Aus hochwertigsten Materialien gefertigt*
- *Elegantes Design*
- *Passgenaues Design*
- *Extra robuste Reißverschlüsse, mit großen Griffplatten*
- *PVC-überzogener Reißverschluss*
- *Inklusive Regenhaube*
- *Einfache Montage auf der Soziussitzbank*
- *Kein zusätzlicher Träger notwendig*
- *Eine umlaufende Volumenerweiterung maximiert das Volumen von 24 l auf 36 l*

ART-NR.  
617.12.928.000 (36 L)



## REAR BAG HECKTASCHE

HOMNN\_EU

125 / 200 / 250 / 390 DUKE 11 - 21

- Made of the highest quality materials
- Elegant design
- Custom design
- Extremely robust fasteners, with large zip pullers
- Rain cover included
- PVC-coated zipper
- Easy mounting on top of the pillion seat
- No additional carrier needed
- All-round expandable volume increases capacity from 10 l to 30 l

- Aus hochwertigsten Materialien gefertigt
- Elegantes Design
- Passgenaues Design
- Extra robuste Reißverschlüsse, mit großen Griffplatten
- Inklusive Regenhaube
- PVC-überzogener Reißverschluss
- Einfache Montage auf der Soziussitzbank
- Kein zusätzlicher Träger notwendig
- Eine umlaufende Volumenerweiterung maximiert das Volumen von 10 l auf 30 l

ART.-NR.  
617.12.978.000 (30 L)



## BAGGAGE CARRIER GEPÄCKTRÄGERPLATTE

HOMNN\_EU

125 / 250 / 390 DUKE 17 - 21  
200 DUKE (GEN 2) 20 - 21

- The basis for the assembly of our luggage bags or top cases
- Quicklocks provide quick and easy access to the storage compartment under the passenger seat

- Die Basis zur Montage unserer Gepäcktaschen oder Topcases
- Durch die Quicklocks wird ein schneller und einfacher Zugriff auf das Staufach unter der Soziussitzbank ermöglicht

ART.-NR.  
930.12.927.044



## REAR BAG HECKTASCHE

HOMNN\_EU

125 / 200 / 250 / 390 DUKE 11 - 21

- Made of the highest quality materials
- Custom design
- Fastening with Quicklock Evo system
- Extremely robust fasteners, with large zip pullers
- Rain cover included
- The volume of the bag can be varied between 12 l and 18 l
- Rear rack not included in scope of supply

- Aus hochwertigsten Materialien gefertigt
- Passgenaues Design
- Befestigung mittels Quicklock-Evo-System
- Extra robuste Reißverschlüsse, mit großen Griffplatten
- Inklusive Regenhaube
- Eine umlaufende Volumenerweiterung maximiert das Volumen von 12 l auf 18 l
- Heckträger nicht im Lieferumfang enthalten

ART.-NR.  
600.12.978.100 (18 L)



## TOP CASE TOPCASE

HOMNN\_EU

125 / 200 / 250 / 390 DUKE 11 - 21

- Easy handling and operation
- Mounting material included in scope of supply
- Practical companion for national and international explorations
- KTM logo included
- Accommodates two integral helmets
- Practical Velcro strips
- Combination lock to open the lid and unlock the fastening
- Sufficient storage space for a big vacation tour
- An additional carrier plate needs to be mounted for older model years

The height of the top case can be fixed at three different positions. The capacity will be: 46 l / 52 l / 58 l

ART-NR.

637.12.927.044 (58 L)

- Einfache Handhabung und Bedienung
- Montagematerial im Lieferumfang enthalten
- Praktischer Begleiter für In- und Auslandsreisen
- KTM-Logo inkludiert
- Unterbringung von zwei Integralhelmen
- Praktischer Druckverschluss
- Kombischloss zum Öffnen des Deckels und Entriegeln der Befestigung
- Ausreichend Stauraum für die große Urlaubstour
- Bei älteren Modellen muss zusätzlich ein weiterer Topcase-Träger montiert werden

Das Topcase ist in drei Positionen höhenverstellbar, somit ändert sich das Volumen auf: 46 l / 52 l / 58 l



## BACKREST KIT RÜCKENPOLSTERKIT

HOMNN\_EU

125 / 200 / 250 / 390 DUKE 11 - 21

- Offers more comfort to the passenger

ART-NR.

637.12.927.055

- Bietet dem Sozius mehr Komfort



## TOP CASE TOPCASE

HOMNN\_EU

125/200/250/390 DUKE 17-21

- Easy handling and operation
- Mounting material included in scope of supply
- Practical companion for national and international explorations
- Accommodates two integral helmets
- Practical Velcro strips
- Combination lock to open the lid and unlock the fastening
- Sufficient storage space for a big vacation tour
- Bezels painted in vehicle color

Dimensions: 610 mm x 460 mm x 310 mm

ART.-NR.

■ 620.12.927.000 / EB (48 L)

□ 620.12.927.000 / 28 (48 L)

■ 620.12.927.000 / 30 (48 L)

- Einfache Handhabung und Bedienung
- Montagmaterial im Lieferumfang enthalten
- Praktischer Begleiter für In- und Auslandsreisen
- Unterbringung von zwei Integralhelmen
- Praktischer Druckverschluss
- Kombischloss zum Öffnen des Deckels und Entriegeln der Befestigung
- Ausreichend Stauraum für die große Urlaubstour
- In Fahrzeugfarbe lackierte Blenden

Abmessungen: 610 mm x 460 mm x 310 mm

■ 620.12.927.000 / CA (48 L)

■ 620.12.927.000 / BH (48 L)



## BACKREST KIT RÜCKENPOLSTERKIT

HOMNN\_EU

125/200/250/390 DUKE 17-21

- Offers more comfort to the passenger

ART.-NR.

620.12.027.055

- Bietet dem Sozius mehr Komfort





## SIDE BAG SET SEITENTASCHESET

HOMNN\_EU

125 / 200 / 250 / 390 DUKE 11 - 21

- Integrate perfectly into the vehicle design
- Disassembly/assembly in seconds
- Developed together with the vehicle
- Extremely low weight
- No restriction for the passenger, enough space for the legs
- Waterproof inner bags included
- Integrieren sich perfekt in das Fahrzeugdesign
- Sekundenschnelle Demontage/Montage
- Wurde gemeinsam mit dem Fahrzeug entwickelt
- Extrem geringes Gewicht
- Keine Einschränkung für den Sozius, genügend Raum für die Beine
- Inklusive wasserdichter Innentaschen

ART-NR.  
760.12.925.000 (36 L)



## SIDE BAG CARRIER SEITENTASCHESTRÄGER

HOMNN\_EU

125 / 250 / 390 DUKE 17 - 21  
200 DUKE (GEN 2) 20 - 21

- Sturdy tubular steel construction
- Easy fastening of the side bag set
- Stabile Stahlrohrkonstruktion
- Einfache Befestigung des Seitentaschensets

ART-NR.  
930.12.912.044



## INNER BAG INNENTASCHE

HOMNN\_EU

125 / 200 / 250 / 390 DUKE 11 - 21

- Resistant waterproof coating
- Waterproof roll closure
- For waterproof storage of documents, maps, cellphones, navigation devices etc.
- Widerstandsfähige, wasserdichte Beschichtung
- Wasserdichter Rollverschluss
- Zur wasserdichten Aufbewahrung von Dokumenten, Karten, Handys, Navigationsgeräten etc.

ART-NR.  
765.12.924.000 (4 L)







NAKED RANGE

**KTM 890 DUKE /  
890 DUKE R**

Put your KTM perfectly in the limelight with premium quality carbon.

- Made of high-quality carbon
- Weight saving compared to original components
- Visual highlight
- Satin surface finish

Setze deine KTM mit edlem Karbon perfekt in Szene.

- Hergestellt aus hochwertigstem Karbon
- Gewichtseinsparung gegenüber Serienkomponenten
- Optisches Highlight
- Seidenmatte Oberfläche

## FENDER KOTFLÜGEL

HOMNN\_EU

790 DUKE 18-20  
890 DUKE/R 20-21

ART.-NR.  
641.08.910.000



## SPLASH PROTECTION SPRITZSCHUTZ

HOMNN\_EU

790 DUKE 18-20  
890 DUKE/R 20-21

ART.-NR.  
641.04.950.000



## CHAINGUARD KETTENSCHUTZ

HOMNN\_EU

790 DUKE 18-20  
890 DUKE/R 20-21

ART.-NR.  
641.04.960.000



## FRONT SPROCKET COVER KETTENRITZELABDECKUNG

HOMNN\_EU

790 DUKE 18-20  
890 DUKE/R 20-21

ART.-NR.  
641.03.996.000



## SIDE FAIRING SET SEITENVERKLEIDUNGSSET

HOMNN\_EU

790 DUKE 18-20  
890 DUKE/R 20-21

ART.-NR.  
636.08.940.044



## SILENCER BRACKET ENDSCHALLDÄMPFER-HALTER

HOMNN\_EU

790 DUKE 18-20  
890 DUKE 21

- Uncompromising racing look for your KTM, without any annoying pillion footrests:
- Forged aluminium
  - Extremely light
  - Suitable for AKRAPOVIČ "Slip-on Line" and AKRAPOVIČ "Evolution Line"
  - Fitted to the pillion foot peg mounting points

ART.-NR.  
641.05.988.044

- Kompromissloser Race-Look ohne störende Soziusfußrasten für deine KTM:
- Geschmiedetes Aluminium
  - Extrem leicht
  - Passend für AKRAPOVIČ „Slip-On Line“ und AKRAPOVIČ „Evolution Line“
  - Montage an den Aufnahmepunkten der Soziusfußrasten



## AKRAPOVIČ "SLIP-ON LINE" AKRAPOVIČ „SLIP-ON LINE“

EC ECE

890 DUKE / R 20 - 21

- No new engine flashing necessary
- Made from high grade titanium
- Sporty sound
- Carbon silencer cap
- Uncompromising race look
- Substantial weight saving
- Laser-engraved logo
- Plug & Play mounting
- Cannot be used in combination with side bag set 641.12.931.000

ART-NR.

- 636.05.979.100
- 636.05.979.100 / 33

- *Kein neues Motormapping notwendig*
- *Aus hochwertigem Titan gefertigt*
- *Sportlicher Sound*
- *Karbon-Endkappe*
- *Kompromissloser Race-Look*
- *Erhebliche Gewichtsersparnis*
- *Lasergraviertes Logo*
- *Plug & Play-Montage*
- *Nicht in Kombination mit 641.12.931.000 Seitentaschenset verwendbar*



## AKRAPOVIČ KIT "EVOLUTION LINE" AKRAPOVIČ-KIT „EVOLUTION LINE“

CCCUO\_EU MAP

890 DUKE / R 20 - 21

- Made from high grade titanium
- Greater performance due to special engine mapping
- Sporty sound
- Carbon silencer cap
- Uncompromising race look
- Substantial weight saving
- Laser-engraved logo
- Weight savings approx. 4.8 kg
- +5 hp due to special engine mapping
- Cannot be used in combination with side bag set 641.12.931.000

ART-NR.

636.05.999.000

- *Aus hochwertigem Titan gefertigt*
- *Mehr Leistung mittels speziellem Motormapping*
- *Sportlicher Sound*
- *Karbon-Endkappe*
- *Kompromissloser Race-Look*
- *Erhebliche Gewichtsersparnis*
- *Lasergraviertes Logo*
- *Gewichtseinsparung ca. 4,8 kg*
- *+5 PS mehr Leistung mittels speziellem Motormapping*
- *Nicht in Kombination mit 641.12.931.000 Seitentaschenset verwendbar*





 AKRAPOVIĆ



These high-quality aluminum CNC components feature a superior abrasion-resistant eloxal coating and make a bold visual statement.

*Diese aus hochwertigem Aluminium gefertigten CNC-Teile wurden mit einer abriebfesten Eloxal-Schicht veredelt und stellen ein herausragendes optisches Highlight dar.*

## BRAKE FLUID RESERVOIR COVER BREMSAUSGLEICHSBEHÄLTER-DECKEL

HOMNN\_EU

790 DUKE 18 - 20  
890 DUKE 21

ART-NR.  
641.13.903.000



## BRAKE FLUID RESERVOIR CAP BREMSAUSGLEICHSBEHÄLTER-VERSCHLUSS

HOMNN\_EU

790 DUKE 18 - 20  
890 DUKE 21

ART-NR.  
641.13.962.000



## BRAKE FLUID RESERVOIR COVER BREMSAUSGLEICHSBEHÄLTER-DECKEL

HOMNN\_EU

890 DUKE R 20 - 21

ART-NR.  
613.13.909.000



## BRAKE FLUID RESERVOIR CAP BREMSAUSGLEICHSBEHÄLTER-VERSCHLUSS

HOMNN\_EU

890 DUKE R 20 - 21

ART-NR.  
613.13.962.000



## OIL PLUG ÖLEINFÜLLSCHRAUBE

HOMNN\_EU

790 DUKE 18 - 20  
890 DUKE / R 20 - 21

ART-NR.  
580.30.985.000 / 04



## FACTORY RACING OIL FILTER COVER FACTORY RACING-ÖLFILTERDECKEL

HOMNN\_EU

790 DUKE 18 - 20  
890 DUKE / R 20 - 21

ART-NR.  
750.38.041.100



## FACTORY IGNITION COVER PLUG FACTORY-GENERATORDECKELSCHRAUBE

HOMNN\_EU

790 DUKE 18 - 20  
890 DUKE / R 20 - 21

ART-NR.  
772.30.902.144



## HANDLEBAR ENDS LENKERENDEN

HOMNN\_EU

790 DUKE 18 - 20  
890 DUKE / R 20 - 21

ART-NR.  
548.02.005.000





**PLUG**  
**VERSCHLUSSSCHRAUBE**

HOMNN\_EU

790 DUKE 18 - 20  
890 DUKE / R 20 - 21

– Covers the bolt conection at the frame

– Abdeckung für die Schraubverbindung am Rahmen

ART-NR.

636.03.988.044 / 04A



**BRAKE AND CLUTCH LEVER**  
**BREMS- UND KUPPLUNGSHABEL**

EC-V

- CNC milled from high-strength aluminum
- Elegant anodized surface
- Visual highlight with technical and ergonomic added value
- Adjustable grip width
- Adjustable lever length

- CNC-gefräst aus hochfestem Aluminium
- Edle Eloxal-Oberfläche
- Optisches Highlight mit technischem und ergonomischem Mehrwert
- Griffweite einstellbar
- Hebellänge einstellbar

Lever can fold away upwards in the event of a crash.

Hebel kann im Sturzfall nach oben wegklappen.

**BRAKE LEVER**  
**BREMSSHEBEL**

790 DUKE 18 - 20  
890 DUKE 21

ART-NR.

641.13.902.044

**CLUTCH LEVER**  
**KUPPLUNGSHABEL**

790 DUKE 18 - 20  
890 DUKE 21

ART-NR.

641.02.931.044



**BRAKE AND CLUTCH LEVER**  
**BREMS- UND KUPPLUNGSHABEL**

ABE

- CNC milled from high-strength aluminum
- Elegant anodized surface
- Visual highlight with technical and ergonomic added value
- Extremely light
- Adjustable grip width

- CNC-gefräst aus hochfestem Aluminium
- Edle Eloxal-Oberfläche
- Optisches Highlight mit technischem und ergonomischem Mehrwert
- Extrem leicht
- Griffweite einstellbar

Lever can fold away upwards in the event of a crash.

Hebel kann im Sturzfall nach oben wegklappen.

**BRAKE LEVER**  
**BREMSSHEBEL**

890 DUKE R 20 - 21

ART-NR.

636.13.902.044

**CLUTCH LEVER**  
**KUPPLUNGSHABEL**

890 DUKE R 20 - 21

ART-NR.

641.02.931.544



## CLUTCH & IGNITION COVER PROTECTION KUPPLUNGS- & GENERATORDECKELSCHUTZ

HOMNN\_EU

- Protects the engine covers from damage
- Specifically adapted to the shape of the engine cover
- CNC milled aluminum grinding wheel with orange anodized surface
- Grinding wheel can be easily replaced after a fall
- *Bewahrt die Motorabdeckung vor Beschädigungen*
- *Speziell an die Form der Motorabdeckung angepasst*
- *CNC-gefräster Aluminiumschleifkörper mit orange eloxierter Oberfläche*
- *Schleifkörper kann nach einem Sturz einfach ausgetauscht werden*

### CLUTCH COVER PROTECTION KUPPLUNGSDECKELSCHUTZ

790 DUKE 18 - 20  
890 DUKE / R 20 - 21

ART.-NR.  
635.12.967.044

### IGNITION COVER PROTECTION GENERATORDECKELSCHUTZ

790 DUKE 18 - 20  
890 DUKE / R 20 - 21

ART.-NR.  
635.12.966.044



## CLUTCH & IGNITION COVER PROTECTION KUPPLUNGS- & GENERATORDECKELSCHUTZ

HOMNN\_EU

- Exceptionally robust
- Developed for use on the race track
- Protects the engine covers from damage
- Specifically adapted to the shape of the engine cover
- Made from special, high-strength plastic
- *Äußerst robust*
- *Für den Einsatz auf der Rennstrecke entwickelt*
- *Bewahrt die Motorabdeckung vor Beschädigungen*
- *Speziell an die Form der Motorabdeckung angepasst*
- *Gefertigt aus speziellem, hochfestem Kunststoff*

### CLUTCH COVER PROTECTION KUPPLUNGSDECKELSCHUTZ

790 DUKE 18 - 20  
890 DUKE / R 20 - 21

ART.-NR.  
636.30.969.044

### IGNITION COVER PROTECTION GENERATORDECKELSCHUTZ

790 DUKE 18 - 20  
890 DUKE / R 20 - 21

ART.-NR.  
636.30.968.044



**FACTORY BRAKE LEVER PROTECTION**  
FACTORY-BREMSHEBELSCHÜTZER

HOMNN\_EU

790 DUKE 18 - 20  
890 DUKE / R 20 - 21

- Exceptionally robust
- Already mandatory in many competitions
- CNC milled from high-strength aluminum
- Elegant anodized surface
- Developed for use on the race track
- Race look
- Disassembly/assembly in seconds
- Protection of the lever in case of unintentional ground contact
- No unintentional operation of the lever if contact is made with another rider/vehicle
- Easy exchange for the standard handlebar weight

- Äußerst robust
- Bei vielen Wettbewerben schon Pflicht
- CNC-gefräst aus hochfestem Aluminium
- Edle Eloxal-Oberfläche
- Für den Einsatz auf der Rennstrecke entwickelt
- Race-Look
- Sekundenschnelle Demontage/Montage
- Schutz des Hebels bei ungewolltem Bodenkontakt
- Kein unbeabsichtigtes Betätigen des Hebels bei Kontakt mit einem anderen Fahrer/Fahrzeug
- Einfacher Austausch gegen das Serien-Lenkergewicht

ART.-NR.

617.13.931.144 / C1A



**ROADLOK**  
ROADLOK

HOMNN\_EU

790 DUKE 18 - 20  
890 DUKE 21

- CNC milled from high-strength aluminum
- Elegant anodized surface
- Screwed directly to the brake caliper
- Safety bolt made of high-strength steel engages directly in the drill hole of the brake disc
- It is not possible to move the vehicle when it is locked
- No disassembly possible in locked state

- CNC-gefräst aus hochfestem Aluminium
- Edle Eloxal-Oberfläche
- Direkt mit dem Bremssattel verschraubt
- Sicherungsbolzen aus hochfestem Stahl greift direkt in die Bohrung der Bremsscheibe
- Keine Bewegung des Fahrzeuges in abgeschlossenem Zustand möglich
- Keine Demontage in abgeschlossenem Zustand möglich

ART.-NR.

610.12.932.000



**CRASH BUNG KIT**  
STURZPADKIT

HOMNN\_EU

- Easy to mount
- Protects from damage in the event of a fall

- Einfache Montage
- Schützt vor Beschädigungen bei einem Sturz

**CRASH BUNG KIT FOR FORK**  
STURZPADKIT FÜR GABEL

790 DUKE 18 - 20  
890 DUKE / R 20 - 21

ART.-NR.

691.09.945.000 (1)

**CRASH BUNG KIT FOR SWINGARM**  
STURZPADKIT FÜR SCHWINGE

790 DUKE 18 - 20  
890 DUKE / R 20 - 21

ART.-NR.

613.10.945.000 (2)



# KTM NAKED RANGE

## WAVE BRAKE DISC WAVE-BREMSSCHEIBE

ABE

790 DUKE 18 - 20  
890 DUKE 21

- Pure race feeling
- Developed for use on the race track
- Visual highlight
- No fading
- Consistent, high-level braking performance
- Perfect dosing capacity
- Greater safety in all conditions
- Floating
- No distortion
- No brake juddering
- Clear pressure point across the entire temperature range
- Inner ring anodized
- Outer ring made of stainless high-performance brake steel
- Less manual force with the same brake power

- *Race-Feeling pur*
- *Für den Einsatz auf der Rennstrecke entwickelt*
- *Optisches Highlight*
- *Kein Fading*
- *Gleichbleibende Bremsleistung auf höchstem Niveau*
- *Bremsleistung perfekt dosierbar*
- *Mehr Sicherheit unter allen Bedingungen*
- *Schwimmend gelagert*
- *Kein Verziehen*
- *Kein Bremsruckeln*
- *Glasklarer Druckpunkt über den ganzen Temperaturbereich hinweg*
- *Innenring eloxiert*
- *Außenring aus rostfreiem Hochleistungs-Bremsenstahl*
- *Weniger Handkraft bei gleicher Bremsleistung*

ART.-NR.

641.09.960.000

## WAVE BRAKE DISC SET WAVE-BREMSSCHEIBENSET

ABE

890 DUKE R 20 - 21

- Pure race feeling
- Developed for use on the race track
- Visual highlight
- No fading
- Consistent, high-level braking performance
- Perfect dosing capacity
- Greater safety in all conditions
- Floating
- No distortion
- No brake juddering
- Clear pressure point across the entire temperature range
- Inner ring anodized
- Outer ring made of stainless high-performance brake steel
- Less manual force with the same brake power

- *Race-Feeling pur*
- *Für den Einsatz auf der Rennstrecke entwickelt*
- *Optisches Highlight*
- *Kein Fading*
- *Gleichbleibende Bremsleistung auf höchstem Niveau*
- *Bremsleistung perfekt dosierbar*
- *Mehr Sicherheit unter allen Bedingungen*
- *Schwimmend gelagert*
- *Kein Verziehen*
- *Kein Bremsruckeln*
- *Glasklarer Druckpunkt über den ganzen Temperaturbereich hinweg*
- *Innenring eloxiert*
- *Außenring aus rostfreiem Hochleistungs-Bremsenstahl*
- *Weniger Handkraft bei gleicher Bremsleistung*

ART.-NR.

636.09.960.044

## WAVE BRAKE DISC WAVE-BREMSSCHEIBE

ABE

790 DUKE 18 - 20  
890 DUKE/R 20 - 21

- Visual highlight
- Consistent, high-level braking performance
- Perfect dosing capacity
- Outer ring made of stainless high-performance brake steel

- *Optisches Highlight*
- *Gleichbleibende Bremsleistung auf höchstem Niveau*
- *Bremsleistung perfekt dosierbar*
- *Außenring aus rostfreiem Hochleistungs-Bremsenstahl*

ART.-NR.

760.10.960.000



**BANJO BOLT WITH BLEEDER FUNCTION**  
**HOHLSCHRAUBE MIT ENTLÜFTUNGSFUNKTION**

HOMNN\_EU

790 DUKE 18 - 20  
 890 DUKE 21

- With return valve
- Anodized dust protection cap
- Quick and easy bleeding of the brake

- *Mit Rücklaufventil*
- *Eloxierte Staubschutzkappe*
- *Schnelles und einfaches Entlüften der Bremse*

ART-NR.  
**770.13.920.100** (FRONT)



**SUPERSPROX-STEALTH REAR SPROCKET**  
**SUPERSPROX-STEALTH-KETTENRAD**

HOMNN\_EU

790 DUKE 18 - 20  
 890 DUKE / R 20 - 21

- Teeth made of high-strength steel, for an extra long service life
- Aluminum center section, reduces unsprung masses
- Permanently joined together with high-strength rivets
- At least three times longer service life than other aluminum rear sprockets
- 50 % lighter than steel rear sprockets
- Longer service life of the entire drivetrain kit

- *Zähne aus hochfestem Stahl, für eine extra lange Lebensdauer*
- *Mittelteil aus Aluminium, reduziert die ungefederten Massen*
- *Durch hochfeste Nieten permanent miteinander verbunden*
- *Mindestens dreimal längere Lebensdauer als andere Aluminium-Kettenräder*
- *Um 50 % leichter als Stahl-Kettenräder*
- *Längere Lebensdauer des gesamten Antriebssatzes*

ART-NR.  
**584.10.051.041 / 04** (Z41)



**AIR FILTER**  
**LUFTFILTER**

CCCUO\_EU

790 DUKE 18 - 20  
 890 DUKE / R 20 - 21

- Extends the filter service intervals
- Optimized air flow

- *Verlängert die Filterserviceintervalle*
- *Optimierter Luftdurchzug*

ART-NR.  
**641.06.915.000**



## LOWERING KIT TIEFERLEGUNGSKIT

EC-V

790 DUKE 18 - 20  
890 DUKE 21

- Developed together with the vehicle
- 25 mm lower seat height
- No restrictions on riding dynamics

ART.-NR.  
641.12.955.044 (-25 MM)

- Wurde gemeinsam mit dem Fahrzeug entwickelt
- Um 25 mm niedrigere Sitzhöhe
- Keine Einschränkungen der Fahrdynamik



## LOWERING KIT TIEFERLEGUNGSKIT

ABE

890 DUKE R 20 - 21

- Developed together with the vehicle
- 25 mm lower seat height
- No restrictions on riding dynamics
- The standard side stand can still be used

ART.-NR.  
636.12.955.044 (-25 MM)

- Wurde gemeinsam mit dem Fahrzeug entwickelt
- Um 25 mm niedrigere Sitzhöhe
- Keine Einschränkungen der Fahrdynamik
- Der serienmäßig verbaute Seitenständer kann weiterhin verwendet werden



## FACTORY FOOTPEG SYSTEM FACTORY-FUSSRASTENANLAGE

EC-V

790 DUKE 18 - 20  
890 DUKE / R 20 - 21

- CNC milled from high-strength aluminum
- Elegant anodized surface
- The adjustability offers the right ergonomics for every rider
- Secure grip due to knurling
- Enables increased tilting freedom
- Carbon heel protectors included in delivery
- Sportier ergonomics
- Reverse shifting pattern possible
- Developed for use on the race track
- An absolute must for every ambitious biker
- Highest quality workmanship
- Visual highlight with technical and ergonomic added value
- Race look

Adjustable to eight different positions.  
Change compared with the standard foot peg position:  
0-20 mm higher  
0-20 mm backwards

ART.-NR.  
641.03.937.144

- CNC-gefräst aus hochfestem Aluminium
- Edle Eloxal-Oberfläche
- An jede Körpergröße anpassbar
- Sicherer Halt durch die Rändelung
- Ermöglicht eine erhöhte Schräglagenfreiheit
- Karbon-Fersenschützer im Lieferumfang enthalten
- Sportlichere Ergonomie
- Umgedrehtes Schaltschema möglich
- Für den Einsatz auf der Rennstrecke entwickelt
- Absolutes Muss für jeden ambitionierten Biker
- Hochwertigste Verarbeitung
- Optisches Highlight mit technischem und ergonomischem Mehrwert
- Race-Look

Erlaubt eine 8-fache Verstellung.  
Veränderung ausgehend von der Standard-Fußrastenposition:  
0-20 mm höher  
0-20 mm nach hinten





## SIDE STAND REMOVAL KIT SEITENSTÄNDER-DEMONTAGEKIT

CCC00\_EU

790 DUKE 18 - 20  
890 DUKE / R 20 - 21

- Plug & Play mounting
- Substantial weight saving
- Contains all parts for dismantling the side stand
- Simulates a folded up side stand
- Replaces the entire side stand bracket
- Weight savings: 1 kg

- *Plug & Play-Montage*
- *Erhebliche Gewichtsersparnis*
- *Enthält alle Teile zur Demontage des Seitenständers*
- *Simuliert einen hochgeklappten Seitenständer*
- *Ersetzt die komplette Seitenständer-Konsole*
- *Gewichtersparnis: 1 kg*

ART.-NR.

636.11.946.044



## FACTORY TRIPLE CLAMP FACTORY-GABELBRÜCKE

EC-V

890 DUKE / R 20 - 21

- Made of high-strength aluminum
- Elegant anodized surface
- Perfect for use on the race track
- Visual highlight
- CNC milled aluminum triple clamp
- Stiffer than the standard triple clamp
- Lighter than the standard triple clamp
- More precise handling during hard braking maneuvers
- Better pressure distribution in the clamping area of the fork

- *Gefertigt aus hochfestem Aluminium*
- *Edle Eloxal-Oberfläche*
- *Perfekt zur Verwendung auf der Rennstrecke*
- *Optisches Highlight*
- *CNC-gefräste Aluminium-Gabelbrücke*
- *Steifer als die Seriengabelbrücke*
- *Leichter als die Seriengabelbrücke*
- *Präziseres Handling bei harten Bremsmanövern*
- *Bessere Druckverteilung im Klemmbereich der Gabel*

ART.-NR.

641.01.999.144 / 04A



## HANDLEBAR LENKER

EC-V

790 DUKE 18 - 20  
890 DUKE / R 20 - 21

- Made of high-strength aluminum
- Elegant anodized surface
- Visual highlight
- Modified geometry in comparison to standard handlebars

- *Gefertigt aus hochfestem Aluminium*
- *Edle Eloxal-Oberfläche*
- *Optisches Highlight*
- *Geänderte Geometrie im Vergleich zum Serien-Lenker*

ART.-NR.

641.02.901.000 / 04





## HANDLEBAR END MIRROR LENKERENDENSPIEGEL

ECE EC-V

790 DUKE 18 - 20  
890 DUKE / R 20 - 21

- CNC milled from high-strength aluminum
- Elegant anodized surface
- Visual highlight
- Integrate perfectly into the vehicle design
- Suitable for the left and right side
- Ball joint, for flexible adjustment of the rear mirror
- Including adapter for mounting

- *CNC-gefräst aus hochfestem Aluminium*
- *Edle Eloxal-Oberfläche*
- *Optisches Highlight*
- *Perfekte Integration in das Fahrzeugdesign*
- *Passend für die linke und rechte Seite*
- *Kugelgelenk zur flexiblen Einstellung des Rückspiegels*
- *Inklusive Adapter zur Montage*

ART.-NR.

641.12.940.100



## LICENCE PLATE HOLDER SUPPORT KENNZEICHENTRÄGER

CCC00\_EU

790 DUKE 18 - 20  
890 DUKE / R 20 - 21

- Visual highlight
- Perfectly integrated into the motorcycle
- Shortened design of the license plate holder support
- Shows off the slender rear part to full advantage

- *Optisches Highlight*
- *Perfekt ins Motorrad integriert*
- *Verkürzte Ausführung des Kennzeichenträgers*
- *Setzt das schlanke Heck perfekt in Szene*

ART.-NR.

641.08.915.144



## COVER ABDECKUNG

CCC00\_EU

790 DUKE 18 - 20  
890 DUKE / R 20 - 21

- Developed for use on the race track
- Race look in a few seconds
- Covers the hole for the cable routing when the license plate holder support gets removed

- *Für den Einsatz auf der Rennstrecke entwickelt*
- *Race-Look in wenigen Sekunden*
- *Verdeckt die Bohrung für die Kabeldurchführung, wenn der Kennzeichenträger demontiert wurde*

ART.-NR.

636.08.927.044



## FRONT SPOILER BUGSPOILER

HOMNN\_EU

790 DUKE 18 - 20  
890 DUKE / R 20 - 21

- Visual highlight
- Protection for the header

ART.-NR.

641.08.920.044

- *Optisches Highlight*
- *Schutz für den Krümmer*



## FRONT SPOILER BUGSPOILER

HOMNN\_EU

790 DUKE 18 - 20  
890 DUKE / R 20 - 21

- Already mandatory in many competitions
- Extremely light
- Developed for use on the race track
- Highest quality workmanship
- Mounting material included in scope of supply
- Visual highlight
- Perfectly integrated into the motorcycle
- Perfect fit
- Race look
- Developed together with the vehicle
- GRP fairing
- Surface is primed, final painting according to the individual wishes of the customer

ART.-NR.

636.08.920.044

- *Bei vielen Wettbewerben schon Pflicht*
- *Extrem leicht*
- *Für den Einsatz auf der Rennstrecke entwickelt*
- *Hochwertigste Verarbeitung*
- *Montagematerial im Lieferumfang enthalten*
- *Optisches Highlight*
- *Perfekt ins Motorrad integriert*
- *Perfekte Passform*
- *Race-Look*
- *Wurde gemeinsam mit dem Fahrzeug entwickelt*
- *GFK-Verkleidung*
- *Oberfläche ist grundiert, finale Lackierung nach den individuellen Wünschen des Kunden*



**START NUMBER PLATE KIT**  
**STARTNUMMERNTAFEL-KIT**

CCC00\_EU

790 DUKE 18 - 20  
 890 DUKE / R 20 - 21

- Extremely light
- Developed for use on the race track
- Highest quality workmanship
- Mounting material included in scope of supply
- Visual highlight
- Perfectly integrated into the motorcycle
- Perfect fit
- Race look
- Developed together with the vehicle
- GRP fairing
- Surface is primed, final painting according to the individual wishes of the customer
- Massive weight saving as the headlight can be dismantled

- *Extrem leicht*
- *Für den Einsatz auf der Rennstrecke entwickelt*
- *Hochwertigste Verarbeitung*
- *Montagematerial im Lieferumfang enthalten*
- *Optisches Highlight*
- *Perfekt ins Motorrad integriert*
- *Perfekte Passform*
- *Race-Look*
- *Wurde gemeinsam mit dem Fahrzeug entwickelt*
- *GRP-Verkleidung*
- *Oberfläche ist grundiert, finale Lackierung nach den individuellen Wünschen des Kunden*
- *Massive Gewichtsersparnis, da der Scheinwerfer demontiert werden kann*

ART-NR.  
**636.08.907.044**



**RACE SEAT**  
**RACE-SITZBANK**

HOMNN\_EU

790 DUKE 18 - 20  
 890 DUKE / R 20 - 21

- An absolute must for every ambitious biker
- Extremely light
- Developed for use on the race track
- Highest quality workmanship
- Mounting material included in scope of supply
- Perfectly integrated into the motorcycle
- Perfect fit
- Pure race feeling
- Developed together with the vehicle
- GRP fairing
- Surface is primed, final painting according to the individual wishes of the customer
- More direct feeling for your KTM and the ground
- Massive weight saving, since the standard seat is no longer required

- *Absolutes Muss für jeden ambitionierten Biker*
- *Extrem leicht*
- *Für den Einsatz auf der Rennstrecke entwickelt*
- *Hochwertigste Verarbeitung*
- *Montagematerial im Lieferumfang enthalten*
- *Perfekt ins Motorrad integriert*
- *Perfekte Passform*
- *Race-Feeling pur*
- *Wurde gemeinsam mit dem Fahrzeug entwickelt*
- *GRP-Verkleidung*
- *Oberfläche ist grundiert, finale Lackierung nach den individuellen Wünschen des Kunden*
- *Unmittelbares Gefühl für deine KTM und den Untergrund*
- *Massive Gewichtsersparnis, da die Seriensitzbank entfällt*

*Neopren-Sitzbankauflage im Lieferumfang enthalten.*

Neoprene seat cowl pad included.

ART-NR.  
**636.07.940.144**



## WHEEL RIM STICKER KIT FELGENRING-AUFKLEBERKIT

HOMNN\_EU

790 DUKE 18 - 20  
890 DUKE / R 20 - 21

- Pre-cut stickers
- Suitable for front and rear wheel rim

- *Vorgeschnittene Aufkleber*
- *Passend für Vorder- und Hinterradfelge*

ART-NR.

611.09.099.000

□ 611.09.099.000 / 20



## WHEEL RIM STICKER KIT FELGENRING-AUFKLEBERKIT

HOMNN\_EU

790 DUKE 18 - 20  
890 DUKE / R 20 - 21

- Pre-cut stickers
- Suitable for front and rear wheel rim

- *Vorgeschnittene Aufkleber*
- *Passend für Vorder- und Hinterradfelge*

ART-NR.

613.09.999.000



## WHEEL RIM STICKER KIT FELGENRING-AUFKLEBERKIT

HOMNN\_EU

790 DUKE 18 - 20  
890 DUKE / R 20 - 21

- Pre-cut stickers
- Suitable for front and rear wheel rim

- *Vorgeschnittene Aufkleber*
- *Passend für Vorder- und Hinterradfelge*

ART-NR.

636.09.999.000



## WHEEL RIM STICKER KIT FELGENRING-AUFKLEBERKIT

HOMNN\_EU

790 DUKE 18 - 20  
890 DUKE / R 20 - 21

- Pre-cut stickers
- Suitable for front and rear wheel rim

- *Vorgeschnittene Aufkleber*
- *Passend für Vorder- und Hinterradfelge*

ART-NR.

943.09.999.000



**RIM STICKER KIT  
FELGENAUFKLEBERKIT**

HOMNN\_EU

790 DUKE 18 - 20  
890 DUKE / R 20 - 21

- Pre-cut stickers
- Suitable for front and rear wheel rim

- *Vorgeschnittene Aufkleber*
- *Passend für Vorder- und Hinterradfelge*

ART-NR.  
**760.09.999.000**



**FUEL TANK PROTECTION STICKER KIT  
KRAFTSTOFFTANK-SCHUTZAUFKLEBERKIT**

HOMNN\_EU

790 DUKE 18 - 20  
890 DUKE / R 20 - 21

- Perfect fit
- Permanent protection for the lacquer at highly stressed areas of the tank
- Made from a high-quality, elastic base film
- No more unattractive scratches or matte spots on the tank side surfaces
- Structured surface for better grip

- *Perfekte Passform*
- *Dauerhafter Schutz für den Lack an stark beanspruchten Stellen des Tanks*
- *Hergestellt aus einer hochwertigen, elastischen Grundfolie*
- *Keine unschönen Kratzer oder matten Stellen an den Tankseitenflächen mehr*
- *Strukturierte Oberfläche für besseren Halt*

ART-NR.  
**641.08.997.100**



Standard is just not your thing?  
Customize your own jaw-dropping motorcycle  
and stand out from the competition.

*Standard ist nicht dein Geschmack?  
Dann mach aus deinem Motorrad ein Einzelstück  
und hebe dich von anderen ab!*

**FACTORY GRAPHICS KIT  
FACTORY-GRAFIKKIT**

HOMNN\_EU

890 DUKE R 20 - 21

- Made of the highest quality materials
- Visual highlight
- Perfect fit
- Personalize the look of your motorcycle
- Race look
- Designed to completely change the original look of your motorcycle
- Glue the graphics kit directly onto the standard fairing parts
- Can be removed without leaving any residue

- *Aus hochwertigsten Materialien gefertigt*
- *Optisches Highlight*
- *Perfekte Passform*
- *Personalisiere den Look deines Motorrades*
- *Race-Look*
- *Designed, um den originalen Look deines Motorrades komplett zu verändern*
- *Klebe das Grafikkit direkt auf die Serienverkleidungsteile*
- *Kann rückstandslos wieder entfernt werden*

ART-NR.  
**636.08.999.000**



## KTM NAKED RANGE

### QUICK TURN THROTTLE TWIST GRIP KURZHUB-GASDREHGRIFF

HOMNN\_EU

790 DUKE 18 - 20  
890 DUKE / R 20 - 21

- An absolute must for every ambitious biker
- Perfect for use on the race track
- Improved response
- Optimally adapted to your motorcycle
- Plug & Play mounting
- Angle for the throttle twist grip is limited to 65°, this results in a more direct feeling of the throttle
- Standard grip needs to be used

- *Absolutes Muss für jeden ambitionierten Biker*
- *Perfekt zur Verwendung auf der Rennstrecke*
- *Verbessertes Ansprechverhalten*
- *Optimal abgestimmt auf dein Motorrad*
- *Plug & Play-Montage*
- *Der Winkel des Gasgriffs ist auf 65° verkleinert, das führt zu einer direkteren Gasannahme*
- *Der Serien-Griff muss verwendet werden*

ART-NR.

607.11.912.000

### HEATED GRIP KIT HEIZGRIFFKIT

HOMNN\_EU

890 DUKE / R 20 - 21

- Warm hands, no matter what the weather
- Grip temperature adjustable in four steps
- Operation using the menu switch on the handlebar

- *Warme Hände, egal bei welchem Wetter*
- *Grifftemperatur in 4 Stufen einstellbar*
- *Bedienung mittels Menüschalter am Lenker*

ART-NR.

636.12.964.044

### LED TURN SIGNAL KIT LED-BLINKERKIT

ECE EC-V

790 DUKE 18 - 20  
890 DUKE / R 20 - 21

- CNC milled from high-strength aluminum
- Elegant anodized surface
- Integrate perfectly into the vehicle design
- LED SMD technology
- Increased safety due to extremely bright flashing light
- Extremely small design:  
diameter approx. 14 mm, length approx. 55 mm
- Contains one turn signal incl. resistance and fitting material

- *CNC-gefräst aus hochfestem Aluminium*
- *Edle Eloxal-Oberfläche*
- *Integrieren sich perfekt in das Fahrzeugdesign*
- *LED-SMD-Technologie*
- *Erhöhte Sicherheit durch extrem helles Blinklicht*
- *Extrem kleine Bauform:  
Durchmesser ca. 14 mm, Länge ca. 55 mm*
- *Beinhaltet 1 Blinker, Widerstand und Montagmaterial*

ART-NR.

641.14.937.044

### LED TURN SIGNAL KIT LED-BLINKERKIT

ECE

790 DUKE 18 - 20  
890 DUKE / R 20 - 21

- Modern and simple design
- CNC milled from high-strength aluminum
- Elegant anodized surface
- Increased safety due to extremely bright flashing light

- *Modernes und einfaches Design*
- *CNC-gefräst aus hochfestem Aluminium*
- *Edle Eloxal-Oberfläche*
- *Erhöhte Sicherheit durch extrem helles Blinklicht*

ART-NR.

285.14.926.044



## ALARM SYSTEM ALARMANLAGE

HOMNN\_EU

790 DUKE 18 - 20  
890 DUKE / R 20 - 21

- Plug & Play mounting
- Wiring harness ready for fitting
- Fail-safe, dual-circuit immobiliser
- Integrated microchip motion sensor
- Stowage compartment under seat protected additionally with a reed switch
- Two watertight, anti-scan radio transmitters with rolling code
- An additional mounting kit is required for installation
- Thatcham homologated (strictest European test method)

ART-NR.

601.12.035.000

- *Plug & Play-Montage*
- *Kabelbaum ist für die Montage bereits vorbereitet*
- *Ausfallsichere, zweifache Wegfahrsperre*
- *Integrierter Mikrochip-Bewegungssensor*
- *Staufach unterm Sitz ist zusätzlich durch einen Reed-Schalter geschützt*
- *Zwei wasserdichte Anti-Scan-Funksender mit wechselndem Code*
- *Zur Montage ist ein zusätzliches Montagekit notwendig*
- *Thatcham homologiert (strengstes europäisches Prüfverfahren)*



## ALARM SYSTEM MOUNTING KIT ALARMANLAGEN-MONTAGEKIT

HOMNN\_EU

790 DUKE 18 - 20  
890 DUKE / R 20 - 21

- Includes all the necessary parts for mounting securely in the vehicle

ART-NR.

641.12.938.044

- *Beinhaltet alle notwendigen Teile zur sicheren Fixierung im Fahrzeug*



## USB-POWER OUTLET KIT USB-LADEBUCHSENKIT

HOMNN\_EU

790 DUKE 18 - 20  
890 DUKE / R 20 - 21

- Easily accessible
- Mounting material included in scope of supply
- With protective cover
- Output voltage 5 V / 1.000 mA

Power supply for the navigation system or any other use.

ART-NR.

641.12.950.044

- *Leicht zugänglich*
- *Montagematerial im Lieferumfang enthalten*
- *Mit Schutzdeckel*
- *Ausgangsspannung 5 V / 1.000 mA*

*Für die Stromversorgung des Navigationsgerätes oder anderer Verbraucher.*









// **A PERSONALIZED  
BIKE IS A  
REFLECTION OF A  
RIDER'S ATTITUDE.**

PIT BEIRER

PIT BEIRER  
EIN PERSONALISIERTES BIKE IST EINE VERLÄNGERUNG  
DER MENTALITÄT DES FAHRERS.

These software functions give you more control over how your motorcycle is set up. The functions you want on your motorcycle can be set up in just a few minutes. More information is available from your dealer.

Für noch mehr Performance und Sicherheit bietet KTM zahlreiche Software-Pakete und Erweiterungen an. Die (aufpreispflichtigen) Upgrades können einfach von deinem KTM Händler installiert werden.

## **OPTIONAL** **TRACK** **PACK**

**TRACK PACK**  
TRACK PACK  
HOMNN\_EU

890 DUKE/R 20-21

- Traction control spin adjuster (9-stage)
- Adjustment of the throttle response
- "Track" ride mode
- Anti-wheelie mode off
- Launch control
- *Traktionskontrolle-Schlupfanpassung (9-stufig)*
- *Anpassung der Gasannahme*
- *Fahrmodus „Track“*
- *Anti-Wheelie-Modus aus*
- *Launch-Control*

ART-NR.  
**636.00.910.100**

## **OPTIONAL** **TECH** **PACK**

**TECH PACK**  
TECH PACK  
HOMNN\_EU

890 DUKE/R 20-21

- The TECH PACK includes all software features which are available for the KTM 890 DUKE/R, except cruise control:
- TRACK PACK
  - QUICKSHIFTER+
  - MSR

*Das TECH PACK beinhaltet alle Software-Funktionen, welche für die KTM 890 DUKE/R verfügbar sind, ausgenommen die Geschwindigkeitsregelanlage:*

- TRACK PACK
- QUICKSHIFTER+
- MSR

ART-NR.  
**636.00.915.100**



## **COMBINATION SWITCH** KOMBISCHALTER HOMNN\_EU

890 DUKE/R 20-21

- Required for activation of the cruise control
- *Wird zur Aktivierung der Geschwindigkeitsregelanlage benötigt*

ART-NR.  
**760.11.270.100**

## **QUICKSHIFTER+** QUICKSHIFTER+ HOMNN\_EU

890 DUKE/R 20-21

- Allows smooth, clutchless up and down shifting with a load
- This function adapts to your riding style and reacts accordingly
- Shifting is fast and crisp when you're riding at speed, smooth and soft when you're going more slowly
- *Ermöglicht das geschmeidige, kupplungslose Hoch- und Herunterschalten unter Last*
- *Diese Funktion passt sich deinem Fahrstil an und reagiert entsprechend*
- *Der Schaltvorgang erfolgt schnell und knackig, wenn du flott unterwegs bist, sanft und butterweich, wenn du es langsamer angehen lässt*

ART-NR.  
**636.00.940.100**

## **MSR** MOTOR SLIP REGULATION MOTOR SCHLEPPMOMENT- REGELUNG (MSR) HOMNN\_EU

890 DUKE/R 20-21

- The motor slip regulation (MSR) works counter to the motorcycle traction control (MTC)
- If the motor slip regulation is too high due to rapid downshifting or abrupt throttle reduction, the Ride-by-Wire system opens the throttle valve exactly enough to prevent the rear wheel from drifting away
- Thanks to MSC support, this system also works depending on the cornering angle
- *Die Motorschleppmoment-Regelung (MSR) arbeitet gegengleich zur Motorrad-Traktionskontrolle (MTC)*
- *Falls das Motorschleppmoment durch schnelles Herunterschalten oder die abrupte Gasrücknahme zu hoch ist, öffnet das Ride-by-Wire-System die Drosselklappe genau so weit, dass das Wegdriften des Hinterrads verhindert wird*
- *Dank MSC-Unterstützung funktioniert dieses System auch schräglagenabhängig*

ART-NR.  
**636.00.970.100**

## **CRUISE CONTROL** GESCHWINDIGKEITSREGELANLAGE HOMNN\_EU

890 DUKE/R 20-21

- The desired speed can be set and changed individually
- Additionally the combination switch is needed to use the function
- Must be enabled from your KTM dealer
- *Die gewünschte Geschwindigkeit kann individuell eingestellt und geändert werden*
- *Kombischalter ist notwendig, um diese Funktion nutzen zu können*
- *Diese Funktion muss von einem autorisierten KTM-Händler aktiviert werden*

ART-NR.  
**636.00.980.100**

## TYRE PRESSURE MONITORING SYSTEM REIFENDRUCK-KONTROLLSYSTEM

HOMNN\_EU

790 DUKE 18 - 20  
890 DUKE / R 20 - 21

- Significant increase in safety
- Tire air pressure can be shown on the display
- Warns the driver in case of loss of pressure, for example due to a puncture

- *Deutliches Plus an Sicherheit*
- *Reifendruck kann am Display angezeigt werden*
- *Warnt den Fahrer bei Druckverlust, zum Beispiel aufgrund eines Reifenschadens*

ART-NR.

641.12.932.044



## CONNECTIVITY UNIT CONNECTIVITY UNIT

HOMNN\_EU

790 DUKE 18 - 20  
890 DUKE / R 20 - 21

- This control unit is used to enable the KTM MY RIDE function
- With KTM MY RIDE, you can connect your smartphone to your bike via Bluetooth
- Full control over incoming calls
- Full control over an audio player
- All the information is shown on the display of your motorcycle
- Operation using the menu switch on the handlebar

- *Mithilfe dieses Steuergerätes wird die Funktion KTM MY RIDE freigeschaltet*
- *Mit KTM MY RIDE kannst du dein Smartphone über Bluetooth mit deinem Bike koppeln*
- *Volle Kontrolle über die Anrufannahme*
- *Volle Kontrolle über einen Audio-Player*
- *Alle Informationen werden am Display deines Motorrads wiedergegeben*
- *Bedienung mittels Menüschalter am Lenker*

ART-NR.

641.12.966.000



## DISPLAY PROTECTION STICKER DISPLAYSCHUTZAUFKLEBER

HOMNN\_EU

790 DUKE 18 - 20  
890 DUKE / R 20 - 21

- Protects display from unwanted scratches and marks
- Made from high quality anti-scratch material

- *Schützt das Display vor unerwünschten Kratzern*
- *Hergestellt aus hochwertigem Anti-Kratz-Material*

Contains:

- 2 x Ultra-Clear display protection sticker
- 1 x Squeegee/Smoothing card
- 1 x Suede polishing cloth
- 1 x Dust removal strip

Enthält:

- *2 x Ultra-Clear Displayschutzaufkleber*
- *1 x Squeegee/Rakel zum Glätten*
- *1 x Wildleder-Poliertuch*
- *1 x Klebepad zur Staubentfernung*

ART-NR.

641.14.969.020



# KTM NAKED RANGE

## SMARTPHONE CASE SMARTPHONEHÜLLE

HOMNN\_EU

790 DUKE 18 - 20  
890 DUKE / R 20 - 21

- Smartphone can be easily removed with its cover
- Protects your expensive smartphone
- Optimal solution for quick and secure fastening of your smartphone on the vehicle

- *Smartphone kann mit Hülle einfach abgenommen werden*
- *Schützt dein wertvolles Smartphone*
- *Optimale Lösung für die schnelle und sichere Befestigung des Smartphones am Fahrzeug*

ART.-NR.

617.12.990.100 (IPHONE 6 / 6S / 7 / 8 / SE)  
617.12.990.200 (IPHONE X / XS)  
617.12.991.200 (IPHONE XS MAX)  
617.12.991.300 (IPHONE XR)  
617.12.993.000 (IPHONE 11)  
617.12.992.800 (IPHONE 11 PRO)  
617.12.992.900 (IPHONE 11 PRO MAX)  
617.12.994.000 (IPHONE 12 / 12 PRO)  
617.12.993.800 (IPHONE 12 MINI)  
617.12.993.900 (IPHONE 12 PRO MAX)

617.12.990.300 (GALAXY S8 / S9)  
617.12.990.400 (GALAXY S8+ / S9+)  
617.12.993.100 (GALAXY S10)  
617.12.993.200 (GALAXY S10+)  
617.12.993.300 (GALAXY S20)  
617.12.993.400 (GALAXY S20+)  
617.12.993.700 (GALAXY S20 ULTRA)  
617.12.991.400 (HUAWEI MATE 20 PRO)



## SMARTPHONE UNIVERSAL CASE SMARTPHONE-UNIVERSALHÜLLE

HOMNN\_EU

790 DUKE 18 - 20  
890 DUKE / R 20 - 21

- Protects your expensive smartphone from rain, dust or mud
- Touchscreen remains fully functional
- Optimal solution for quick and secure fastening of your smartphone on the vehicle

- *Schützt dein wertvolles Smartphone vor Regen, Staub oder Schlamm*
- *Touchscreen bleibt komplett funktionsfähig*
- *Optimale Lösung für die schnelle und sichere Befestigung des Smartphones am Fahrzeug*

ART.-NR.

617.12.993.500 (165 X 80 MM)

617.12.993.600 (153 X 70 MM)



## SMARTPHONE UNIVERSAL ADAPTER SMARTPHONE-UNIVERSALADAPTER

HOMNN\_EU

790 DUKE 18 - 20  
890 DUKE / R 20 - 21

- Optimal solution for quick and secure fastening of your smartphone on the vehicle
- Dimensions: 66 x 55 mm (2.6" x 2.17")

- *Optimale Lösung für die schnelle und sichere Befestigung des Smartphones am Fahrzeug*
- *Abmessungen: 66 x 55 mm*

ART.-NR.

617.12.991.000



**SMARTPHONE BRACKET**  
**SMARTPHONEHALTER**

HOMNN\_EU

790 DUKE 18 - 20  
 890 DUKE / R 20 - 21

- Universal and inconspicuous bracket for your smartphone
- Optimal solution for quick and secure fastening of your smartphone on the vehicle
- Can be clamped on the handlebar (including different adaptor)
- The arm can be rotated in any position for the perfect position for your smartphone

- *Universelle und unauffällige Halterung für dein Smartphone*
- *Optimale Lösung für die schnelle und sichere Befestigung des Smartphones am Fahrzeug*
- *Mittels diverser Adapter kann die Halterung am Lenker befestigt werden*
- *Der Halterungsarm kann in jede beliebige Stellung für die perfekte Position des Smartphones gedreht werden*

ART.-NR.  
**617.12.991.100**



**TOURATECH IBRACKET**  
**TOURATECH-IBRACKET**

HOMNN\_EU

790 DUKE 18 - 20  
 890 DUKE / R 20 - 21

- Intelligent 3D mount with one-handed operation
- CNC laser-cut and CNC-bent stainless steel components
- Tailor-made precision closure contour
- Plastic corners with UV light-resistant silicone rings
- Rotatable by 90°
- Optimal solution for quick and secure fastening of your smartphone on the vehicle

- *Praktische 3D-Halterung, mit einer Hand bedienbar*
- *CNC-lasergeschnittene und -gebogene Edelstahlbauteile*
- *Maßgeschneiderte Präzisionsverschlusskontur*
- *Kunststoffecken mit UV-lichtbeständigen Silikonringen*
- *Um 90° drehbar*
- *Optimale Lösung für die schnelle und sichere Befestigung des Smartphones am Fahrzeug*

ART.-NR.  
**604.12.993.400** (IPHONE 6/6S/7/7B)  
**604.12.993.500** (IPHONE 6/6S/7/7B PLUS/XS MAX)  
**604.12.993.700** (IPHONE X/XS)

**604.12.993.800** (GALAXY S8/S8)  
**604.12.993.900** (GALAXY S9+/S9+)  
**604.12.993.600** (GALAXY S5/S6/S6 EDGE/S7)



**GPS BRACKET**  
**GPS-HALTER**

HOMNN\_EU

790 DUKE 18 - 20  
 890 DUKE / R 20 - 21

- Suitable for all Garmin GPS devices
- Suitable for all TomTom GPS devices
- Suitable for the Touratech iBracket
- Suitable for the smartphone adapter
- Mounting on the standard handlebar clamps

- *Passend für alle Garmin GPS-Geräte*
- *Passend für alle TomTom GPS-Geräte*
- *Passend für das Touratech iBracket*
- *Passend für den Smartphone-Adapter*
- *Montage auf den Serien-Lenkerklammern*



ART.-NR.  
**641.12.992.033**

**SMARTPHONE ADAPTER**  
**SMARTPHONE-ADAPTER**

HOMNN\_EU

790 DUKE 18 - 20  
 890 DUKE / R 20 - 21

- Easy to mount
- Optimal solution for quick and secure fastening of your smartphone on the vehicle
- Rotatable by 90°
- Smartphone can be easily removed with its cover
- Can be mounted directly on top of the GPS bracket

- *Einfache Montage*
- *Optimale Lösung für die schnelle und sichere Befestigung des Smartphones am Fahrzeug*
- *Um 90° drehbar*
- *Smartphone kann mit Hülle einfach abgenommen werden*
- *Kann direkt auf den GPS-Halter montiert werden*



ART.-NR.  
**619.12.991.044**

# KTM NAKED RANGE

## ERGO RIDER'S SEAT ERGO-FAHRERSITZBANK

HOMNN\_EU

790 DUKE 18 - 20  
890 DUKE / R 20 - 21

- Elegant design
- Suitable for long-distance travel
- High-quality look
- Perfect fit
- Plug & Play mounting
- The optimized shape offers more legroom and better contact with the motorcycle
- Custom designed seat for an uncompromising look

- *Elegantes Design*
- *Geeignet für Fernreisen*
- *Hochwertiger Look*
- *Perfekte Passform*
- *Plug & Play-Montage*
- *Die optimierte Form gewährleistet mehr Beinfreiheit und besseren Kontakt zum Motorrad*
- *Maßgeschneiderte Sitzbank für kompromisslosen Look*

ART.-NR.  
641.07.940.000 (±0 MM)

641.07.140.000 (-20 MM)

641.07.240.000 (+20 MM)



## ERGO PILLION SEAT ERGO-SOZIUSSITZBANK

HOMNN\_EU

790 DUKE 18 - 20  
890 DUKE / R 20 - 21

- Elegant design
- High-quality look
- Perfect fit
- Plug & Play mounting

- *Elegantes Design*
- *Hochwertiger Look*
- *Perfekte Passform*
- *Plug & Play-Montage*

ART.-NR.  
641.07.947.000



## PILLION SEAT COVER SOZIUSSITZBANK-ABDECKUNG

HOMNN\_EU

790 DUKE 18 - 20  
890 DUKE 21

- Integrate perfectly into the vehicle design
- Visual highlight
- Race look
- Great opportunity to convert the motorcycle from a two-seater to a one-seater

- *Integriert sich perfekt in das Fahrzeugdesign*
- *Optisches Highlight*
- *Race-Look*
- *Großartige Möglichkeit, das Motorrad vom Duo zum Solositzer umzubauen*

ART.-NR.  
641.07.955.166 / C1B



## FLY SCREEN FLYSCREEN

CCC00\_EU

790 DUKE 18 - 20  
890 DUKE / R 20 - 21

- Windshield for the transition between headlamp and instrument cluster
- Perfectly integrated into the motorcycle
- Optimized aerodynamics
- Simplifies cleaning
- Lightweight material
- Mounting material included in scope of supply
- Visual highlight

ART.-NR.

641.08.908.344

- Verkleidungsscheibe für den Übergang zwischen Scheinwerfer und Kombiinstrument
- Perfekt ins Motorrad integriert
- Optimierte Aerodynamik
- Vereinfacht die Reinigung
- Leichtes Material
- Montagematerial im Lieferumfang enthalten
- Optisches Highlight



## WINDSHIELD WINDSCHILD

CCC00\_EU

790 DUKE 18 - 20  
890 DUKE / R 20 - 21

- Improved wind protection
- Provides relief for torso
- Offers more comfort during long journeys

ART.-NR.

641.08.908.244

- Verbesserter Windschutz
- Entlastet den Oberkörper
- Bietet mehr Komfort bei langen Fahrten



## SIDE BAG SET SEITENTASCHESET

HOMNN\_EU

790 DUKE 18 - 20  
890 DUKE / R 20 - 21

- Disassembly/assembly in seconds
- Integrate perfectly into the vehicle design
- Developed together with the vehicle
- Extremely low weight
- Sufficient storage space for a big vacation tour
- No restriction for the passenger, enough space for the legs
- Waterproof inner bags included

Cannot be used in combination with AKRAPOVIČ  
„Slip-on Line“/„Evolution Line“!

ART.-NR.  
**641.12.931.000** (38.5 L)

- *Sekundenschnelle Demontage/Montage*
- *Perfekte Integration in das Fahrzeugdesign*
- *Wurde gemeinsam mit dem Fahrzeug entwickelt*
- *Extrem geringes Gewicht*
- *Ausreichend Stauraum für die große Urlaubstour*
- *Keine Einschränkung für den Sozius, genügend Raum für die Beine*
- *Inklusive wasserdichter Innentaschen*

*Nicht in Kombination mit AKRAPOVIČ  
„Slip-on Line“/„Evolution Line“ verwendbar!*



## SIDE BAG CARRIER SEITENTASCHESTRÄGER

HOMNN\_EU

790 DUKE 18 - 20  
890 DUKE / R 20 - 21

- Sturdy tubular steel construction
- Easy fastening of the side bag set

Cannot be used in combination with AKRAPOVIČ  
„Slip-on Line“/„Evolution Line“!

ART.-NR.  
**641.12.930.000**

- *Stabile Stahlrohrkonstruktion*
- *Einfache Befestigung des Seitentaschensets*

*Nicht in Kombination mit AKRAPOVIČ  
„Slip-on Line“/„Evolution Line“ verwendbar!*





## SIDE BAG SEIDENTASCHE

HOMNN\_EU

790 DUKE 18 - 20  
890 DUKE / R 20 - 21

- Elegant design
- Integrate perfectly into the vehicle design
- Disassembly/assembly in seconds
- Developed together with the vehicle
- Extremely low weight
- No restriction for the passenger, enough space for the legs
- Waterproof inner bags included

Can also be used in combination with  
AKRAPOVIČ "Slip-on Line" / "Evolution Line".

ART.-NR.  
**641.12.922.000** (21,5 L)

- *Elegantes Design*
- *Perfekte Integration in das Fahrzeugdesign*
- *Sekundenschnelle Demontage/Montage*
- *Wurde gemeinsam mit dem Fahrzeug entwickelt*
- *Extrem geringes Gewicht*
- *Keine Einschränkung für den Sozius, genügend Raum für die Beine*
- *Inklusive wasserdichter Innentaschen*

*Kann auch in Kombination mit dem AKRAPOVIČ  
„Slip-on Line“ / „Evolution Line“ verbaut werden.*



## SIDE BAG CARRIER SEIDENTASCHESTRÄGER

HOMNN\_EU

790 DUKE 18 - 20  
890 DUKE / R 20 - 21

- Easy fastening of the side bag set
- Sturdy tubular steel construction
- Only for the left side bag 641.12.922.000

Can also be mounted in combination with the  
AKRAPOVIČ "Slip-on Line" / "Evolution Line".

ART.-NR.  
**641.12.912.044**

- *Einfache Befestigung des Seitentaschensets*
- *Stabile Stahlrohrkonstruktion*
- *Nur für die linke Seitentasche 641.12.922.000*

*Kann auch in Kombination mit dem AKRAPOVIČ  
„Slip-on Line“ / „Evolution Line“ verbaut werden.*



## TANK BAG TANKRUCKSACK

HOMNN\_EU

790 DUKE 18 - 20  
890 DUKE/R 20 - 21

- Disassembly/assembly in seconds
- Made of the highest quality materials
- Fastening with Quicklock Evo system
- Extremely robust fasteners, with large zip pullers
- Rain cover included
- Carrying strap included
- All-round expandable volume increases capacity from 5 l to 9 l

- *Sekundenschnelle Demontage/Montage*
- *Aus hochwertigsten Materialien gefertigt*
- *Befestigung mittels Quicklock-Evo-System*
- *Extra robuste Reißverschlüsse, mit großen Griffplatten*
- *Inklusive Regenhaube*
- *Inklusive Tragegurt*
- *Eine umlaufende Volumenerweiterung maximiert das Volumen von 5 l auf 9 l*

ART.-NR.  
930.12.919.233 (9 L)



## TANK BAG TANKRUCKSACK

HOMNN\_EU

790 DUKE 18 - 20  
890 DUKE/R 20 - 21

- Disassembly/assembly in seconds
- Made of the highest quality materials
- Fastening with Quicklock Evo system
- Map pocket and individual compartments
- Extremely robust fasteners, with large zip pullers
- Rain cover included
- Carrying strap included
- All-round expandable volume increases capacity from 13 l to 16 l

- *Sekundenschnelle Demontage/Montage*
- *Aus hochwertigsten Materialien gefertigt*
- *Befestigung mittels Quicklock-Evo-System*
- *Kartenfach und Einzelfächer*
- *Extra robuste Reißverschlüsse, mit großen Griffplatten*
- *Inklusive Regenhaube*
- *Inklusive Tragegurt*
- *Eine umlaufende Volumenerweiterung maximiert das Volumen von 13 l auf 16 l*

ART.-NR.  
635.12.919.100 (16 L)



## INNER BAG INNENTASCHE

HOMNN\_EU

790 DUKE 18 - 20  
890 DUKE/R 20 - 21

- Resistant waterproof coating
- Waterproof roll closure
- For waterproof storage of documents, maps, cellphones, navigation devices etc.

- *Widerstandsfähige, wasserdichte Beschichtung*
- *Wasserdichter Rollverschluss*
- *Zur wasserdichten Aufbewahrung von Dokumenten, Karten, Handys, Navigationsgeräten etc.*

ART.-NR.  
765.12.924.000 (4 L)



## REAR BAG HECKTASCHE

HOMNN\_EU

790 DUKE 18 - 20  
890 DUKE / R 20 - 21

- Made of the highest quality materials
- Elegant design
- Custom design
- Extremely robust fasteners, with large zip pullers
- PVC-coated zipper
- Rain cover included
- Easy mounting on top of the pillion seat
- No additional carrier needed
- All-round expandable volume increases capacity from 24 l to 36 l

ART.-NR.  
617.12.928.000 (36 L)

- Aus hochwertigsten Materialien gefertigt
- Elegantes Design
- Passgenaues Design
- Extra robuste Reißverschlüsse, mit großen Griffplatten
- PVC-überzogener Reißverschluss
- Inklusive Regenhaube
- Einfache Montage auf der Soziussitzbank
- Kein zusätzlicher Träger notwendig
- Eine umlaufende Volumenerweiterung maximiert das Volumen von 24 l auf 36 l

### +1 AKRAPOVIČ "SLIP-ON LINE" AKRAPOVIČ „SLIP-ON LINE“

ART.-NR.  
636.05.979.100  
636.05.979.100 / 33



## REAR BAG HECKTASCHE

HOMNN\_EU

790 DUKE 18 - 20  
890 DUKE / R 20 - 21

- Extremely robust fasteners, with large zip pullers
- Ideal combination of quality and all-round usability
- Backpack function, with very high-quality back section and shoulder straps
- Storage compartment for the U-lock
- Rain cover included
- Shoulder straps will be used for mounting the bag on the motorcycle
- For fixing the bag it is recommended to mount the grips for the pillion
- All-round expandable volume increases capacity from 16 l to 32 l

ART.-NR.  
756.12.978.200 (32 L)

- Extra robuste Reißverschlüsse, mit großen Griffplatten
- Ideale Kombination aus Qualität und Allround-Benutzerfreundlichkeit
- Rucksackfunktion, mit sehr hochwertigem Rückenteil und Schultergurten
- Staufach für das Bügelschloss
- Inklusive Regenhaube
- Schultergurte dienen gleichzeitig als Haltegurte zur Fixierung am Motorrad
- Es wird empfohlen, den Haltegriff für den Sozius zu montieren, um die Tasche befestigen zu können
- Eine umlaufende Volumenerweiterung maximiert das Volumen von 16 l auf 32 l



## WP APEX PRO 7500 CARTRIDGE



The WP APEX PRO 7500 cartridge takes the suspension of your KTM 890 DUKE / 890 DUKE R / 1290 SUPER DUKE R to a high-end level. Tailored to your individual needs, it is simply fitted into the standard outer tube of the original fork. Since only high-quality aluminium CNC parts are used, it reduces the weight considerably compared to the standard fork. The WP APEX PRO 7500 cartridge was originally developed for racing, so it is especially suited to riders looking for a vast, no compromise, handling upgrade. The Closed Cartridge System ensures greater driving stability through the oil reservoir and more safety through the constant spring performance. The damping characteristics can be precisely and individually adjusted to your needs with standard tools thanks to the adjustable compression and rebound damping.

- High suspension performance and good response in every situation
- More confidence in all situations thanks to better surface contact
- Exclusive aluminium CNC parts – machined and anodized
- Fully adjustable with standard tools
- Reduces tire wear and generally improves handling
- The chassis ensures that the engine power goes where it belongs – on the road

Die WP APEX PRO 7500 Cartridge bringt das Fahrwerk deiner KTM 890 DUKE / 890 DUKE R / 1290 SUPER DUKE R auf ein High-End Level. Auf deine individuellen Bedürfnisse abgestimmt, wird sie einfach in das serienmäßige Außenrohr der Originalgabel eingebaut. Da in ihr ausschließlich hochwertige Aluminium-CNC-Teile verbaut sind, reduziert sie das Gewicht im Vergleich zur Seriengabel deutlich. Die WP APEX PRO 7500 Cartridge wurde ursprünglich für den Rennsport entwickelt und ist daher vor allem für sportliche Motorradfahrer geeignet, die auf der Suche nach einem enormen Handling-Upgrade keine Kompromisse eingehen wollen: Das Closed Cartridge System sorgt durch das Ölreservoir für mehr Fahrstabilität und eine konstantere Federleistung. Das Federverhalten kann präzise und individuell durch die verstellbare Druck- und Zugstufendämpfung auf deine Bedürfnisse mit handelsüblichem Werkzeug abgestimmt werden.

- Hohe Federleistung und gutes Ansprechverhalten in jeder Situation
- Mehr Selbstvertrauen in allen Situationen dank einem besseren Bodenkontakt
- Ausschließlich Aluminium CNC-Teile – gefräst und eloxiert
- Komplett verstellbar mit handelsüblichem Werkzeug
- Reduziert die Reifenabnutzung und verbessert das Handling generell
- Das Fahrwerk sorgt dafür, dass sich die Motorleistung dort entfaltet, wo sie zu Hause ist – auf der Straße.



## WP APEX PRO 7746 SHOCK ABSORBER

APEX PRO stands for pure, concentrated motorsport – distilled from decades of racing experience and in cooperation with current racing title holders. These ingredients are used to create the new WP APEX PRO 7746 SHOCK, which is tailor-made with the highest precision for your KTM 890 DUKE / 890 DUKE R / 1290 SUPER DUKE R. The extremely low weight high-tech materials bring motorsport demands to the road. The suspension characteristics of the WP APEX PRO 7746 SHOCK can be easily adjusted to almost any situation by means of the separate high- and low-speed compression and rebound settings. Thanks to the new SCS Big Valve Technology, your suspension now delivers maximum precision and a direct feedback in every driving situation.

- Technology derived from the Supersport World Championship/Motorsport know-how for the road
- Easily adjustable with standard tools
- Highest quality due to precise manufacturing tolerances
- Separate high and low speed compression setting
- Rebound adjustment and height adjustment
- 46 mm piston and 18 mm piston rod guarantee optimum oil circulation
- Internal "rebound spring" for more stability in the braking phase
- Large nitrogen tank for constant damping

APEX PRO steht für puren, konzentrierten Motorsport – destilliert aus jahrzehntelanger Rennsport-erfahrung und in Zusammenarbeit mit amtierenden Rennsport-Titelträgern. Aus diesen Zutaten wird das neue WP APEX PRO 7746 Federbein mit höchster Präzision für deine KTM 890 DUKE / 890 DUKE R / 1290 SUPER DUKE R maßgeschneidert. Das extrem geringe Gewicht und hoch qualitative Hightech-Materialien bringen Motorsportsprüche auf die Straße. Die Federeigenschaften des WP APEX PRO 7746 Federbeins können durch die separate High- und Low-Speed-Druckstufen- und Zugstufenverstellung mühelos auf nahezu alle Situationen abgestimmt werden. Dieses Fahrwerk gewährleistet höchste Präzision und transparentes Feedback in jeder Fahrtsituation.

- Technik aus der Supersport WM/Motorsport-Know-how für die Straße
- Mühelos verstellbar mit handelsüblichem Werkzeug
- Höchste Qualität durch geringe Fertigungstoleranz
- Separate High- und Low-Speed-Druckstufeneinstellung
- Zugstufenverstellung und Höhenverstellung
- 46 mm Kolben und 18 mm Kolbenstange garantieren optimale Ölzirkulation
- Interne „Rebound Feder“ für mehr Stabilität in der Anbremsphase
- Großer Stickstoffbehälter für konstante Dämpfung





[WWW.WP-SUSPENSION.COM](http://WWW.WP-SUSPENSION.COM)

**WP**  
*SUSPENSION*

## WP APEX PRO 6500 CARTRIDGE



Peak performance redefined: Developed for Chris Fillmore's record-breaking hill run at Pikes Peak, the WP APEX PRO 6500 cartridge offers first-class damping characteristics combined with outstanding feedback from the road. The open-cartridge technology ensures optimized heat dissipation even under extreme stress and frequent compression. Damping loss is thus prevented and the rider always retains full control of their bike. Extensive adjustment possibilities guarantee precise response and a completely new riding experience, whether on the road or in racing.

- Optimized heat dissipation through OPEN CARTRIDGE TECHNOLOGY
- Adjustable rebound damping
- Adjustable compression damping
- Adjustable spring preload
- Improved feedback and handling
- Increased confidence on demanding sections of the track

Spitzen-Performance, neu definiert: Entwickelt für Chris Fillmores rekordbrechenden Hillrun am Pikes Peak, bietet die WP APEX PRO 6500 Cartridge erstklassige Dämpfungseigenschaften kombiniert mit herausragendem Straßen-Feedback. Die Open-Cartridge-Technologie gewährleistet eine optimierte Wärmeabfuhr auch bei hoher Beanspruchung und häufiger Kompression. Dämpfungsverlust wird somit verhindert und der Fahrer behält die volle Kontrolle über sein Bike, jederzeit. Vielfältige Einstellmöglichkeiten garantieren ein präzises Ansprechverhalten und ein komplett neues Fahrgefühl, ob auf der Straße oder im Renneinsatz.

- Optimierte Wärmeabfuhr durch OPEN CARTRIDGE TECHNOLOGIE
- Einstellbare Zugstufendämpfung
- Einstellbare Druckstufendämpfung
- Einstellbare Federvorspannung
- Verbessertes Feedback und Handling
- Gesteigertes Vertrauen auf anspruchsvollen Streckenabschnitten



## WP APEX PRO 6746 SHOCK ABSORBER

Tailor-made perfection, adapted to the specific needs of the motorcycle and to the intended use, the all new WP APEX PRO 6746 shock absorber boasts excellence damping, control and pure riding pleasure. Through the influence of many years of motorsport experience, the WP APEX PRO 6746 shock absorber has been developed as a precision tool for the streets. Thanks to the wide range of adjustment options, the shock absorber is always perfectly tuned to the track. Its outstanding spring performance and lightning-fast rebound allow complete control of every driving situation and a more direct response. In addition, the enlarged nitrogen tank ensures constant damping performance and prevents excessive heat build-up.

- Weight reduction due to the use of the state-of-the-art materials
- Constant and reliable damping performance due to enlarged nitrogen tank
- Improved cooling properties due to increased nitrogen volume
- Highest precision by using CNC-milled aluminum
- Individual setup through adjustable rebound, compression and spring preload

Maßgeschneiderte Perfektion – an die spezifischen Bedürfnisse des Motorrads und an den Verwendungszweck angepasst, leistet das neue WP APEX PRO 6746 Federbein Herausragendes in Sachen Dämpfung, Kontrolle und pure Fahrfreude. Auf Grundlage langjähriger Motorsport-Erfahrung wurde mit dem WP APEX PRO 6746 Federbein ein Präzisionswerkzeug für die Straße entwickelt. Durch die weitreichenden Einstellmöglichkeiten ist das Federbein immer perfekt auf die Strecke abgestimmt. Seine exzellente Federleistung und blitzschnelle Ausfederung gewährleisten die komplette Kontrolle über jede Fahr situation und ein direkteres Ansprechverhalten. Darüber hinaus sorgt der vergrößerte Stickstofftank für eine konstante Dämpfleistung und verhindert exzessive Wärmeentwicklung.

- Gewichtsreduktion durch modernste Materialien
- Konstante und verlässliche Dämpfleistung durch größeren Stickstoffbehälter
- Verbesserte Kühleigenschaften
- Höchste Präzision durch die Verwendung von CNC-gefrästem Aluminium
- Individuelles Setup durch Einstellbarkeit von Zugstufe, Druckstufe und Federvorspannung











NAKED RANGE

# KTM 1290 SUPER DUKE R/RR/GT

Put your KTM perfectly in the limelight with premium quality carbon.

- Made of high-quality carbon
- Weight saving compared to series components
- Visual highlight
- Satin surface finish

Setze deine KTM mit edlem Karbon perfekt in Szene.

- Hergestellt aus hochwertigstem Karbon
- Gewichteinsparung gegenüber Serienkomponenten
- Optisches Highlight
- Seidenmatte Oberfläche

## CONNECTOR COVER STECKERABDECKUNG

HOMNN\_EU

1290 SUPER DUKE R 17-19  
1290 SUPER DUKE GT 17-21

ART.-NR.  
615.11.995.000



## FRONT SPROCKET COVER KETTENRITZELABDECKUNG

HOMNN\_EU

1290 SUPER DUKE R 14-19  
1290 SUPER DUKE GT 16-21

ART.-NR.  
615.30.960.000



## FENDER KOTFLÜGEL

HOMNN\_EU

1290 SUPER DUKE GT 19-21

ART.-NR.  
615.08.910.000



## SPLASH PROTECTION AND CHAINGUARD SPRITZ- UND KETTENSCHUTZ

HOMNN\_EU

1290 SUPER DUKE R 14-19  
1290 SUPER DUKE GT 16-21

ART.-NR.  
613.04.950.144 / 49



## IGNITION LOCK COVER ZÜNDSCHLOSSABDECKUNG

HOMNN\_EU

1290 SUPER DUKE GT 19-21

ART.-NR.  
615.07.958.000



## RADIATOR SPOILER SET KÜHLERSPOILERSET

HOMNN\_EU

1290 SUPER DUKE GT 19-21

ART.-NR.  
615.08.959.044



## FUEL TANK FAIRING SET KRAFTSTOFFTANKVERKLEIDUNGSSET

HOMNN\_EU

1290 SUPER DUKE GT 19-21

ART.-NR.  
615.08.964.044



## FRONT SPOILER SET BUGSPOILERSET

HOMNN\_EU

1290 SUPER DUKE GT 19-21

ART.-NR.  
615.08.921.044



**HEAT PROTECTION KIT  
HITZESCHUTZKIT**

HOMNN\_EU

1290 SUPER DUKE R 17 - 19  
1290 SUPER DUKE GT 16 - 21

ART-NR.  
614.05.911.000 / 49



**IGNITION LOCK COVER  
ZÜNDSCHLOSSABDECKUNG**

HOMNN\_EU

1290 SUPER DUKE R 20 - 21

ART-NR.  
617.07.958.033



**SPOILER  
SPOILER**

HOMNN\_EU

1290 SUPER DUKE R / RR 20 - 21

ART-NR.  
617.08.950.000 (LEFT)  
617.08.951.000 (RIGHT)



**CARBON GRAPHICS KIT  
CARBON-GRAFIKKIT**

HOMNN\_EU

1290 SUPER DUKE R / RR 20 - 21

- Elegant design
- Made of robust material
- Visual highlight
- Perfect fit
- Personalize the look of your motorcycle
- Designed to completely change the original look of your motorcycle
- Can be removed without leaving any residue

ART-NR.  
617.08.998.000

- *Elegantes Design*
- *Hergestellt aus robustem Material*
- *Optisches Highlight*
- *Perfekte Passform*
- *Personalisiere den Look deines Motorrades*
- *Designed, um den originalen Look deines Motorrades komplett zu verändern*
- *Kann rückstandslos wieder entfernt werden*



## FUEL TANK FAIRING KRAFTSTOFFTANKVERKLEIDUNG

HOMNN\_EU

1290 SUPER DUKE R / RR 20 - 21

ART.-NR.  
617.08.949.000



## FUEL TANK FAIRING KRAFTSTOFFTANKVERKLEIDUNG

HOMNN\_EU

1290 SUPER DUKE R 20 - 21

ART.-NR.  
617.08.926.000 (LEFT)  
617.08.927.000 (RIGHT)



## SPLASH PROTECTION AND CHAINGUARD SPRITZ- UND KETTENSCHUTZ

HOMNN\_EU

1290 SUPER DUKE R 20 - 21

ART.-NR.  
617.04.950.000



## PILLION SEAT COVER SOZIUSITZBANK-ABDECKUNG

HOMNN\_EU

1290 SUPER DUKE R 20 - 21

ART.-NR.  
617.07.940.144



## FENDER KOTFLÜGEL

HOMNN\_EU

1290 SUPER DUKE R 14 - 21  
1290 SUPER DUKE GT 16 - 21

ART.-NR.  
617.08.910.000



## FACTORY BRAKE COOLING DUCT KIT FACTORY-BREMSKÜHLKANALKIT

HOMNN\_EU

1290 SUPER DUKE R 20 - 21

- Extremely light
  - Highest quality workmanship
  - Perfect for changing the look of your motorcycle
  - Visual highlight
  - Made of high-quality carbon
  - Developed for use on the race track
  - Race look
  - Silk matte surface
  - Provides improved cooling of the brake and hence the brake fluid, thus counteracting fading
  - The temperature of the brake is reduced by about 10%
- *Extrem leicht*
  - *Hochwertigste Verarbeitung*
  - *Perfekt, um den Look deines Motorrads zu verändern*
  - *Optisches Highlight*
  - *Hergestellt aus hochwertigstem Karbon*
  - *Für den Einsatz auf der Rennstrecke entwickelt*
  - *Race-Look*
  - *Seidenmatte Oberfläche*
  - *Bietet eine verbesserte Kühlung der Bremse und somit der Bremsflüssigkeit, dadurch wird Fading entgegengewirkt*
  - *Die Temperatur der Bremse wird um ca. 10% verringert*

ART.-NR.  
617.13.932.044



**CLUTCH & IGNITION COVER PROTECTION**  
KUPPLUNGS- & GENERATORDECKELSCHUTZ

HOMNN\_EU

- Made of high-quality carbon
- Perfect fit
- Highest quality workmanship
- Visual highlight
- Perfect for changing the look of your motorcycle
- Silk matte surface
- High stiffness and strength

- *Hergestellt aus hochwertigstem Karbon*
- *Perfekte Passform*
- *Hochwertigste Verarbeitung*
- *Optisches Highlight*
- *Perfekt, um den Look deines Motorrades zu verändern*
- *Seidenmatte Oberfläche*
- *Hohe Steifigkeit und Festigkeit*



**CLUTCH COVER PROTECTION**  
KUPPLUNGSDECKELSCHUTZ

1290 SUPER DUKE R / RR 14 - 21  
1290 SUPER DUKE GT 16 - 21

ART.-NR.  
617.12.951.044 / 49

**IGNITION COVER PROTECTION**  
GENERATORDECKELSCHUTZ

1290 SUPER DUKE R / RR 14 - 21  
1290 SUPER DUKE GT 16 - 21

ART.-NR.  
617.12.950.044 / 49

**CLUTCH & IGNITION COVER PROTECTION**  
KUPPLUNGS- & GENERATORDECKELSCHUTZ

HOMNN\_EU

- Exceptionally robust
- Developed for use on the race track
- Protects the engine covers from damage
- Specifically adapted to the shape of the engine cover
- Made from special, high-strength plastic

- *Äußerst robust*
- *Für den Einsatz auf der Rennstrecke entwickelt*
- *Bewahrt die Motorabdeckung vor Beschädigungen*
- *Speziell an die Form der Motorabdeckung angepasst*
- *Gefertigt aus speziellem, hochfestem Kunststoff*



**CLUTCH COVER PROTECTION**  
KUPPLUNGSDECKELSCHUTZ

1290 SUPER DUKE R / RR 14 - 21  
1290 SUPER DUKE GT 16 - 21

ART.-NR.  
617.12.951.044

**IGNITION COVER PROTECTION**  
GENERATORDECKELSCHUTZ

1290 SUPER DUKE R / RR 14 - 21  
1290 SUPER DUKE GT 16 - 21

ART.-NR.  
617.12.950.044

**AKRAPOVIČ "SLIP-ON LINE"**  
AKRAPOVIČ „SLIP-ON LINE“

EC ECE

1290 SUPER DUKE R 14 - 19  
1290 SUPER DUKE GT 16 - 21

- Laser-engraved logo
- Lighter than series components
- Plug & Play mounting
- Race look
- No new engine flashing necessary
- Made from high grade titanium
- Sporty sound
- Carbon silencer cap
- Weight saving: approx. 1,5 kg

- *Lasergraviertes Logo*
- *Leichter als die Serienkomponenten*
- *Plug & Play-Montage*
- *Race-Look*
- *Kein neues Motormapping notwendig*
- *Aus hochwertigem Titan gefertigt*
- *Sportlicher Sound*
- *Karbon-Endkappe*
- *Gewichtseinsparung ca. 1,5 kg*



ART.-NR.  
■ 614.05.979.100

■ 614.05.979.100 / 33

## AKRAPOVIČ "SLIP-ON LINE" AKRAPOVIČ „SLIP-ON LINE“

EC ECE

1290 SUPER DUKE R 20 - 21

- Laser-engraved logo
- Lighter than series components
- Plug & Play mounting
- Race look
- No new engine flashing necessary
- Made from high grade titanium
- Sporty sound
- Carbon silencer cap

- *Lasergraviertes Logo*
- *Leichter als die Serienkomponenten*
- *Plug & Play-Montage*
- *Race-Look*
- *Kein neues Motormapping notwendig*
- *Aus hochwertigem Titan gefertigt*
- *Sportlicher Sound*
- *Karbon-Endkappe*

ART.-NR.

617.05.979.000



## AKRAPOVIČ KIT "EVOLUTION LINE" AKRAPOVIČ-KIT „EVOLUTION LINE“

CCCUO\_EU MAP

1290 SUPER DUKE R/RR 20 - 21

- Better response
- Significantly more torque
- Substantial weight saving
- Developed for use on the race track
- High-quality look
- Highest quality workmanship
- Optimum manifold guidance
- Greater performance due to special engine mapping
- Great sound
- Uncompromising race look
- Manufactured entirely from high-grade titanium
- Complies with current FIM noise regulations
- The weight of the AKRAPOVIČ "Evolution Line" exhaust system is just 3.8 kg
- Compared to the standard exhaust system it offers a weight saving of 6.4 kg!!
- The power gets increased by 5 hp

- *Besseres Ansprechverhalten*
- *Deutlich mehr Drehmoment*
- *Erhebliche Gewichtsersparnis*
- *Für den Einsatz auf der Rennstrecke entwickelt*
- *Hochwertiger Look*
- *Hochwertigste Verarbeitung*
- *Optimale Krümmerführung*
- *Mehr Leistung mittels speziellem Motormapping*
- *Großartiger Sound*
- *Kompromissloser Race-Look*
- *Komplett aus hochwertigem Titan gefertigt*
- *Aktuell geltende FIM-Geräuschreglements werden eingehalten*
- *Das Gewicht der AKRAPOVIČ „Evolution Line“ Auspuffanlage liegt bei nur 3,8 kg*
- *Verglichen mit der Serien-Auspuffanlage ergibt dies eine Gewichtsersparnis von 6,4 kg!!*
- *Die Leistung wird um 5 PS gesteigert*

The AKRAPOVIČ-kit "Evolution Line" can only be used in combination with the specific engine mapping. Technically, it is not possible to use this specific engine mapping respectively the AKRAPOVIČ "Evolution Line" exhaust system on the public road. All indicators need to get disconnected before the engine can be started.

*Der AKRAPOVIČ-kit „Evolution Line“ kann nur in Verbindung mit dem speziell dafür entwickelten Motormapping verwendet werden. Es ist technisch nicht möglich, das Motormapping beziehungsweise die AKRAPOVIČ „Evolution Line“ Auspuffanlage auf öffentlichen Straßen zu verwenden. In diesem Fall müssen alle vier Blinker abgesteckt werden, damit der Motor gestartet werden kann.*

ART.-NR.

617.05.999.000





 AKRAPOVIC

BATTLAX

These high-quality aluminum CNC components feature a superior abrasion-resistant eloxal coating and make a bold visual statement.

*Diese aus hochwertigem Aluminium gefertigten CNC-Teile wurden mit einer abriebfesten Eloxal-Schicht veredelt und stellen ein herausragendes optisches Highlight dar.*

## BRAKE FLUID RESERVOIR COVER BREMSAUSGLEICHSBEHÄLTER-DECKEL

HOMNN\_EU

1290 SUPER DUKE R / RR 14 - 21  
1290 SUPER DUKE GT 16 - 21

ART.-NR.  
613.13.909.000



## BRAKE FLUID RESERVOIR CAP BREMSAUSGLEICHSBEHÄLTER-VERSCHLUSS

HOMNN\_EU

1290 SUPER DUKE R / RR 14 - 21  
1290 SUPER DUKE GT 16 - 21

ART.-NR.  
613.13.962.000



## CLUTCH RESERVOIR CAP KUPPLUNGS-AUSGLEICHSBEHÄLTER-VERSCHLUSS

HOMNN\_EU

1290 SUPER DUKE R / RR 14 - 21  
1290 SUPER DUKE GT 16 - 21

ART.-NR.  
613.02.933.000



## CLUTCH RESERVOIR CAP KUPPLUNGS-AUSGLEICHSBEHÄLTER-VERSCHLUSS

HOMNN\_EU

1290 SUPER DUKE R / RR 14 - 21  
1290 SUPER DUKE GT 16 - 21

ART.-NR.  
613.02.933.100



## OIL PLUG ÖLEINFÜLLSCHRAUBE

HOMNN\_EU

1290 SUPER DUKE R / RR 14 - 21  
1290 SUPER DUKE GT 16 - 21

ART.-NR.  
580.30.985.000 / 04



## FACTORY RACING OIL FILTER COVER FACTORY RACING-ÖLFILTERDECKEL

HOMNN\_EU

1290 SUPER DUKE R / RR 14 - 21  
1290 SUPER DUKE GT 16 - 21

ART.-NR.  
750.38.041.100



## FACTORY IGNITION COVER PLUG FACTORY-GENERATORDECKELSCHRAUBE

HOMNN\_EU

1290 SUPER DUKE R / RR 14 - 21  
1290 SUPER DUKE GT 16 - 21

ART.-NR.  
772.30.902.144



## SWINGARM BOLT COVER KIT SCHWINGENBOLZEN-ABDECKUNGSKIT

HOMNN\_EU

1290 SUPER DUKE R 14 - 19  
1290 SUPER DUKE GT 16 - 21

ART.-NR.  
603.04.937.100



## REAR AXLE COVER HINTERRADACHSEN-ABDECKUNG

HOMNN\_EU

1290 SUPER DUKE R / RR 14 - 21  
1290 SUPER DUKE GT 16 - 21

ART.-NR.  
614.10.937.000





**BRAKE LEVER AND CLUTCH LEVER**  
**BREMSHEBEL UND KUPPLUNGSHABEL**

ABE

- CNC milled from high-strength aluminum
  - Elegant anodized surface
  - Visual highlight with technical and ergonomic added value
  - Adjustable grip width
  - Adjustable lever length
  - Lever can fold away upwards in the event of a crash
- CNC-gefräst aus hochfestem Aluminium
  - Edle Eloxal-Oberfläche
  - Optisches Highlight mit technischem und ergonomischem Mehrwert
  - Griffweite einstellbar
  - Hebellänge einstellbar
  - Hebel kann im Sturzfall nach oben wegklappen

**BRAKE LEVER**  
**BREMSSHEBEL**

1290 SUPER DUKE R/RR	14 - 21
1290 SUPER DUKE GT	16 - 21

ART.-NR.  
**614.13.902.044**

**CLUTCH LEVER**  
**KUPPLUNGSHABEL**

1290 SUPER DUKE R/RR	14 - 21
1290 SUPER DUKE GT	16 - 21

ART.-NR.  
**613.02.931.044**



**BRAKE LEVER AND CLUTCH LEVER**  
**BREMSHEBEL UND KUPPLUNGSHABEL**

EC-V

- Visual highlight featuring technical and ergonomical benefits
  - CNC-machined from high-strength aluminum
  - High-class anodized surface
  - Adjustable grip width
  - Lever can fold away upwards in the event of a crash
  - Avoids broken levers
  - Perfect for race usage
- Optisches Highlight mit technischem und ergonomischem Mehrwert
  - CNC-gefräst aus hochfestem Aluminium
  - Edle Eloxal-Oberfläche
  - Griffweite einstellbar
  - Klappen bei Bodenkontakt weg
  - Verhindert abgebrochene Hebel
  - Perfekt zur Verwendung auf der Rennstrecke

**BRAKE LEVER**  
**BREMSSHEBEL**

1290 SUPER DUKE R/RR	14 - 21
1290 SUPER DUKE GT	16 - 21

ART.-NR.  
**617.13.902.044 / 04**

**CLUTCH LEVER**  
**KUPPLUNGSHABEL**

1290 SUPER DUKE R/RR	14 - 21
1290 SUPER DUKE GT	16 - 21

ART.-NR.  
**617.02.931.044 / 04**



**FACTORY BRAKE LEVER ADJUSTMENT WHEEL**  
**FACTORY-BREMSSHEBEL-EINSTELLRAD**

HOMNN\_EU

1290 SUPER DUKE R/RR	14 - 21
1290 SUPER DUKE GT	16 - 21

- Developed for use on the race track
  - Race look
  - To adjust the width of the brake lever with the left hand during riding
- Für den Einsatz auf der Rennstrecke entwickelt
  - Race-Look
  - Zur Weitenverstellung des Bremshebels während der Fahrt mit der linken Hand

ART.-NR.  
**690.13.950.045**

**+1 BRAKE LEVER**  
**BREMSSHEBEL**

ART.-NR.  
**617.13.902.044 / 04**



## BRAKE LEVER AND CLUTCH LEVER PROTECTION

### BREMS- UND KUPPLUNGSEBELSCHÜTZER

HOMNN\_EU

- Protection of the lever in case of unintentional ground contact
- No unintentional operation of the lever if contact is made with another rider / vehicle
- Easy exchange for the standard handlebar weight
- Lever protection made of shatterproof plastic
- Handlebar attachment made of high-grade cast aluminum material
- Plastic protective bracket is individually replaceable

- *Schutz des Hebels bei ungewolltem Bodenkontakt*
- *Kein unbeabsichtigtes Betätigen des Hebels bei Kontakt mit einem anderen Fahrer/Fahrzeug*
- *Einfacher Austausch gegen das Serien-Lenkergewicht*
- *Hebelschutzbügel aus bruchfestem Kunststoff*
- *Lenkerbefestigung aus hochwertigem Aluminium-Gussmaterial*
- *Kunststoff-Schutzbügel ist einzeln austauschbar*

### BRAKE LEVER PROTECTION BREMSHEBELSCHÜTZER

1290 SUPER DUKE R / RR 14 - 21  
1290 SUPER DUKE GT 16 - 21

ART.-NR.  
613.13.932.244

### CLUTCH LEVER PROTECTION KUPPLUNGSEBELSCHÜTZER

1290 SUPER DUKE R / RR 14 - 21  
1290 SUPER DUKE GT 16 - 21

ART.-NR.  
613.13.931.244



## FACTORY BRAKE LEVER PROTECTION

### FACTORY-BREMSHEBELSCHÜTZER

HOMNN\_EU

1290 SUPER DUKE R 14 - 21  
1290 SUPER DUKE GT 16 - 21

- Exceptionally robust
- Already mandatory in many competitions
- CNC milled from high-strength aluminum
- Elegant anodized surface
- Developed for use on the race track
- Race look
- Disassembly/assembly in seconds
- Protection of the lever in case of unintentional ground contact
- No unintentional operation of the lever if contact is made with another rider / vehicle
- Easy exchange for the standard handlebar weight

- *Äußerst robust*
- *Bei vielen Wettbewerben schon Pflicht*
- *CNC-gefräst aus hochfestem Aluminium*
- *Edle Eloxal-Oberfläche*
- *Für den Einsatz auf der Rennstrecke entwickelt*
- *Race-Look*
- *Sekundenschnelle Demontage/Montage*
- *Schutz des Hebels bei ungewolltem Bodenkontakt*
- *Kein unbeabsichtigtes Betätigen des Hebels bei Kontakt mit einem anderen Fahrer/Fahrzeug*
- *Einfacher Austausch gegen das Serien-Lenkergewicht*

ART.-NR.  
617.13.931.044 / C1A



**HANDGUARD KIT  
HANDSCHUTZKIT**

HOMNN\_EU

1290 SUPER DUKE R / RR 14 - 21  
1290 SUPER DUKE GT 16 - 18

- Excellent weather protection
- Perfect for changing the look of your motorcycle
- Exceptionally robust
- Protection of the lever in case of unintentional ground contact

- *Hervorragender Wetterschutz*
- *Perfekt, um den Look deines Motorrades zu verändern*
- *Äußerst robust*
- *Schutz des Hebels bei ungewolltem Bodenkontakt*

ART-NR.  
617.02.979.044



**CRASH BAR KIT  
STURZBÜGELKIT**

HOMNN\_EU

1290 SUPER DUKE R 14 - 19  
1290 SUPER DUKE GT 16 - 21

ART-NR.  
615.12.968.044 (1)

- Exceptionally robust
- Perfectly integrated into the motorcycle
- Provides optimum protection
- Plastic-coated tubular steel brackets
- Extremely resistant fastening system

- *Äußerst robust*
- *Perfekt ins Motorrad integriert*
- *Bietet optimalen Schutz*
- *Kunststoffbeschichtete Stahlrohrbügel*
- *Extrem widerstandsfähiges Befestigungssystem*

1290 SUPER DUKE R / RR 20 - 21

ART-NR.  
617.12.968.044 (2)



**CRASH BUNG KIT  
STURZPADKIT**

HOMNN\_EU

1290 SUPER DUKE R / RR 14 - 21  
1290 SUPER DUKE GT 16 - 21

- Easy to mount
- Protects from damage in the event of a fall
- Protects the fork

- *Einfache Montage*
- *Schützt vor Beschädigungen bei einem Sturz*
- *Schutz für die Gabel*

ART-NR.  
613.09.945.000



## ROADLOK

### ROADLOK

HOMNN\_EU

1290 SUPER DUKE R 14 - 19  
1290 SUPER DUKE GT 16 - 21

- CNC milled from high-strength aluminum
- Elegant anodized surface
- Screwed directly to the brake caliper
- Safety bolt made of high-strength steel engages directly in the drill hole of the brake disc
- It is not possible to move the vehicle when it is locked
- No disassembly possible in locked state

- CNC-gefräst aus hochfestem Aluminium
- Edle Eloxal-Oberfläche
- Direkt mit dem Bremssattel verschraubt
- Sicherungsbolzen aus hochfestem Stahl greift direkt in die Bohrung der Bremsscheibe
- Keine Bewegung des Fahrzeuges in abgeschlossenem Zustand möglich
- Keine Demontage in abgeschlossenem Zustand möglich

ART-NR.

610.12.932.000



## WAVE BRAKE DISC

### WAVE-BREMSSCHEIBE

ABE EC-V

1290 SUPER DUKE R 14 - 19  
1290 SUPER DUKE GT 16 - 21

- Pure race feeling
- Developed for use on the race track
- Visual highlight
- No fading
- Consistent, high-level braking performance
- Perfect dosing capacity
- Greater safety in all conditions
- Floating
- No distortion
- No brake juddering
- Clear pressure point across the entire temperature range
- Inner ring anodized
- Outer ring made of stainless high-performance brake steel
- Less manual force with the same brake power

- Race-Feeling pur
- Für den Einsatz auf der Rennstrecke entwickelt
- Optisches Highlight
- Kein Fading
- Gleichbleibende Bremsleistung auf höchstem Niveau
- Bremsleistung perfekt dosierbar
- Mehr Sicherheit unter allen Bedingungen
- Schwimmend gelagert
- Kein Verziehen
- Kein Bremsruckeln
- Glasklarer Druckpunkt über den ganzen Temperaturbereich hinweg
- Innenring eloxiert
- Außenring aus rostfreiem Hochleistungs-Bremsenstahl
- Weniger Handkraft bei gleicher Bremsleistung

ART-NR.

613.09.960.000



## WAVE BRAKE DISC

### WAVE-BREMSSCHEIBE

ABE EC-V

1290 SUPER DUKE R 14 - 19  
1290 SUPER DUKE GT 16 - 21

- Visual highlight
- Consistent, high-level braking performance
- Perfect dosing capacity
- Outer ring made of stainless high-performance brake steel

- Optisches Highlight
- Gleichbleibende Bremsleistung auf höchstem Niveau
- Bremsleistung perfekt dosierbar
- Außenring aus rostfreiem Hochleistungs-Bremsenstahl

ART-NR.

613.10.960.000



**WAVE BRAKE DISC SET**  
**WAVE-BREMSSCHEIBENSET**

ABE

1290 SUPER DUKE R / RR 20 - 21

- Pure race feeling
- Developed for use on the race track
- Visual highlight
- Elegant anodized surface
- No fading
- Consistent, high-level braking performance
- Perfect dosing capacity
- Greater safety in all conditions
- Floating
- No distortion
- No brake juddering
- Clear pressure point across the entire temperature range
- Inner ring anodized
- Outer ring made of stainless high-performance brake steel
- Less manual force with the same brake power

- *Race-Feeling pur*
- *Für den Einsatz auf der Rennstrecke entwickelt*
- *Optisches Highlight*
- *Edle Eloxal-Oberfläche*
- *Kein Fading*
- *Gleichbleibende Bremsleistung auf höchstem Niveau*
- *Bremsleistung perfekt dosierbar*
- *Mehr Sicherheit unter allen Bedingungen*
- *Schwimmend gelagert*
- *Kein Verziehen*
- *Kein Bremsruckeln*
- *Glasklarer Druckpunkt über den ganzen Temperaturbereich hinweg*
- *Innenring eloxiert*
- *Außenring aus rostfreiem Hochleistungs-Bremsenstahl*
- *Weniger Handkraft bei gleicher Bremsleistung*

ART.-NR.  
**617.09.960.044 / 04**

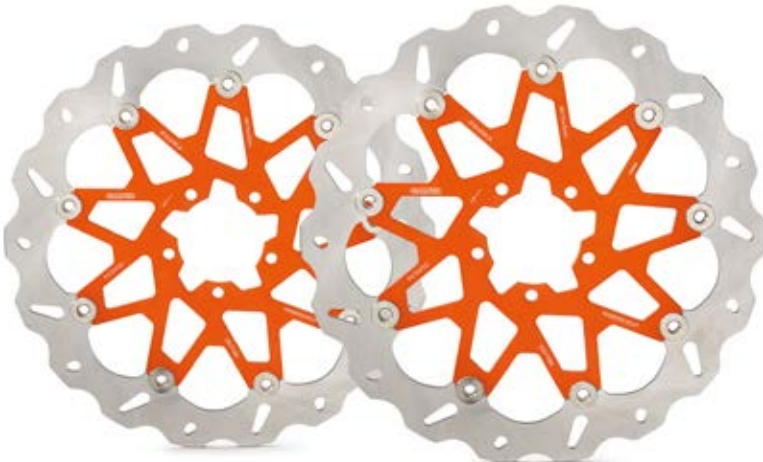

**WAVE BRAKE DISC**  
**WAVE-BREMSSCHEIBE**

ABE

1290 SUPER DUKE R / RR 20 - 21

- Visual highlight
- Consistent, high-level braking performance
- Perfect dosing capacity
- Outer ring made of stainless high-performance brake steel

- *Optisches Highlight*
- *Gleichbleibende Bremsleistung auf höchstem Niveau*
- *Bremsleistung perfekt dosierbar*
- *Außenring aus rostfreiem Hochleistungs-Bremsenstahl*

ART.-NR.  
**617.10.960.000**



## WHEEL RIM STICKER KIT FELGENRING-AUFKLEBERKIT

HOMNN\_EU

1290 SUPER DUKE R / RR 14 - 21  
1290 SUPER DUKE GT 16 - 21

- Pre-cut stickers
- Suitable for front and rear wheel rim

- *Vorgeschnittene Aufkleber*
- *Passend für Vorder- und Hinterradfelge*

ART.-NR.  
**943.09.999.000**



## WHEEL RIM STICKER KIT FELGENRING-AUFKLEBERKIT

HOMNN\_EU

1290 SUPER DUKE R / RR 14 - 21  
1290 SUPER DUKE GT 16 - 21

- Pre-cut stickers
- Suitable for front and rear wheel rim

- *Vorgeschnittene Aufkleber*
- *Passend für Vorder- und Hinterradfelge*

ART.-NR.  
**613.09.999.000**



## WHEEL RIM STICKER KIT FELGENRING-AUFKLEBERKIT

HOMNN\_EU

1290 SUPER DUKE R / RR 14 - 21  
1290 SUPER DUKE GT 16 - 21

- Pre-cut stickers
- Suitable for front and rear wheel rim

- *Vorgeschnittene Aufkleber*
- *Passend für Vorder- und Hinterradfelge*

ART.-NR.  
**636.09.999.000**



## WHEEL RIM STICKER KIT FELGENRING-AUFKLEBERKIT

HOMNN\_EU

1290 SUPER DUKE R / RR 14 - 21  
1290 SUPER DUKE GT 16 - 21

- Pre-cut stickers
- Suitable for front and rear wheel rim

- *Vorgeschnittene Aufkleber*
- *Passend für Vorder- und Hinterradfelge*

ART.-NR.  
**■ 611.09.099.000      □ 611.09.099.000 / 20**



**RIM STICKER KIT  
FELGENAUFKLEBERKIT**

HOMNN\_EU

1290 SUPER DUKE R/RR 14 - 21  
1290 SUPER DUKE GT 16 - 21

- Pre-cut stickers
- Suitable for front and rear wheel rim
- *Vorgeschnittene Aufkleber*
- *Passend für Vorder- und Hinterradfelge*

ART.-NR. **613.09.999.100 / 04**    □ 613.09.999.100 / 28



**FUEL TANK PROTECTION STICKER KIT  
KRAFTSTOFFTANK-SCHUTZAUFKLEBERKIT**

HOMNN\_EU

- Perfect fit
- Permanent protection for the lacquer at highly stressed areas of the tank
- Made from a high-quality, elastic base film
- No more unattractive scratches or matte spots on the tank side surfaces
- Structured surface for better grip
- *Perfekte Passform*
- *Dauerhafter Schutz für den Lack an stark beanspruchten Stellen des Tanks*
- *Hergestellt aus einer hochwertigen, elastischen Grundfolie*
- *Keine unschönen Kratzer oder matten Stellen an den Tankseitenflächen mehr*
- *Strukturierte Oberfläche für besseren Halt*

1290 SUPER DUKE GT 16 - 21    1290 SUPER DUKE R/RR 20 - 21

ART.-NR. **614.07.914.000 / 30** (1)    ART.-NR. **617.07.914.000** (2)

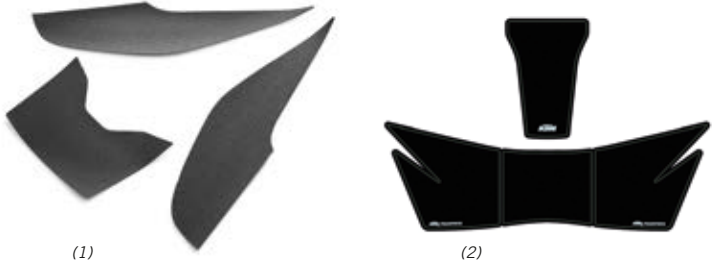

Standard is just not your thing?  
Customize your own jaw-dropping motorcycle  
and stand out from the competition.

*Standard ist nicht dein Geschmack?  
Dann mach aus deinem Motorrad ein Einzelstück  
und hebe dich von anderen ab!*

**FACTORY GRAPHICS KIT  
FACTORY-GRAFIKKIT**

HOMNN\_EU

1290 SUPER DUKE R 20 - 21

- Made of the highest quality materials
- Visual highlight
- Perfect fit
- Personalize the look of your motorcycle
- Race look
- Designed to completely change the original look of your motorcycle
- Glue the graphics kit directly onto the standard fairing parts
- Can be removed without leaving any residue
- *Aus hochwertigsten Materialien gefertigt*
- *Optisches Highlight*
- *Perfekte Passform*
- *Personalisiere den Look deines Motorrades*
- *Race-Look*
- *Designed, um den originalen Look deines Motorrades komplett zu verändern*
- *Klebe das Grafikkit direkt auf die Serienverkleidungsteile*
- *Kann rückstandslos wieder entfernt werden*

ART.-NR. **617.08.999.000**



## FUEL TANK QUICK LOCK TANKSCHNELLVERSCHLUSS

CCCVO\_EU

1290 SUPER DUKE R / RR 14 - 21  
1290 SUPER DUKE GT 16 - 21

- CNC milled from high-strength aluminum
- Not lockable
- Extremely fast and keyless refueling

- *CNC-gefräst aus hochfestem Aluminium*
- *Nicht abschließbar*
- *Extrem schnelles und schlüsselloses Tanken*

ART.-NR.

613.07.908.000



## HANDLEBAR END MIRROR LENKERENDENSPIEGEL

ECE EC-V

1290 SUPER DUKE R / RR 14 - 21  
1290 SUPER DUKE GT 16 - 21

- CNC milled from high-strength aluminum
- Elegant anodized surface
- Visual highlight
- Integrate perfectly into the vehicle design
- Suitable for the left and right side
- Ball joint, for flexible adjustment of the rear mirror
- Including adapter for mounting

- *CNC-gefräst aus hochfestem Aluminium*
- *Edle Eloxal-Oberfläche*
- *Optisches Highlight*
- *Perfekte Integration in das Fahrzeugdesign*
- *Passend für die linke und rechte Seite*
- *Kugelgelenk zur flexiblen Einstellung des Rückspiegels*
- *Inklusive Adapter zur Montage*

ART.-NR.

641.12.940.100



## SIDE STAND REMOVAL KIT SEITENSTÄNDER-DEMONTAGEKIT

CCCVO\_EU

1290 SUPER DUKE R 17 - 19  
1290 SUPER DUKE GT 16 - 21

- Plug & Play mounting
- Contains all parts for dismantling the side stand
- Simulates a folded up side stand

- *Plug & Play-Montage*
- *Enthält alle Teile zur Demontage des Seitenständers*
- *Simuliert einen hochgeklappten Seitenständer*

ART.-NR.

616.11.946.044





## WP APEX PRO 7117 STEERING DAMPER KIT WP APEX PRO 7117 LENKUNGSDÄMPFERKIT

ABE

1290 SUPER DUKE R 20 - 21

- Developed for use on the race track
  - Prevents unpleasant handlebar hits
  - High-end WP suspension steering damper
  - Tested in the IDM and Moto3™
  - Damping adjustable in 30 clicks
  - Damping can be adjusted directly on the piston which allows an extremely slim design
  - Piston offers a special chrome-alloy coating which results in very low coefficient of friction
- Für den Einsatz auf der Rennstrecke entwickelt
  - Verhindert unangenehmes Lenkerschlagen
  - High-End-WP Suspension-Lenkungsdämpfer
  - In der IDM und Moto3™ getestet
  - Dämpfung in 30 Klicks einstellbar
  - Einstellung der Dämpfung direkt an der Kolbenstange, dadurch extrem schlankes Design
  - Die Kolbenstange ist mit einer speziellen Chromlegierung beschichtet, welche für niedrigste Reibungswerte sorgt

ART-NR.

16181T01E



## FACTORY TRIPLE CLAMP FACTORY-GABELBRÜCKE

EC-V

1290 SUPER DUKE R / RR 20 - 21

- Made of high-strength aluminum
  - Elegant anodized surface
  - Perfect for use on the race track
  - Visual highlight
  - CNC milled aluminum triple clamp
  - Stiffer than the standard triple clamp
  - Lighter than the standard triple clamp
  - More precise handling during hard braking maneuvers
  - Better pressure distribution in the clamping area of the fork
- Gefertigt aus hochfestem Aluminium
  - Edle Eloxal-Oberfläche
  - Perfekt zur Verwendung auf der Rennstrecke
  - Optisches Highlight
  - CNC-gefräste Aluminium-Gabelbrücke
  - Steifer als die Seriengabelbrücke
  - Leichter als die Seriengabelbrücke
  - Präziseres Handling bei harten Bremsmanövern
  - Bessere Druckverteilung im Klemmbereich der Gabel

ART-NR.

617.01.999.032 / 04







## FACTORY FOOTPEG SYSTEM FACTORY-FUSSRASTENANLAGE

EC-V

1290 SUPER DUKE R 20 - 21

- CNC milled from high-strength aluminum
- Elegant anodized surface
- Developed for use on the race track
- An absolute must for every ambitious biker
- Highest quality workmanship
- High-quality look
- Laser-engraved logo
- Visual highlight with technical and ergonomic added value
- Race look
- The adjustability offers the right ergonomics for every rider
- Secure grip due to knurling
- Enables increased tilting freedom
- Carbon heel protectors included in delivery
- Sportier ergonomics
- Reverse shifting pattern possible
- Adjustable to 12 different positions

- CNC-gefräst aus hochfestem Aluminium
- Edle Eloxal-Oberfläche
- Für den Einsatz auf der Rennstrecke entwickelt
- Absolutes Muss für jeden ambitionierten Biker
- Hochwertigste Verarbeitung
- Hochwertiger Look
- Lasergraviertes Logo
- Optisches Highlight mit technischem und ergonomischem Mehrwert
- Race-Look
- An jede Körpergröße anpassbar
- Sicherer Halt durch die Rändelung
- Ermöglicht eine erhöhte Schräglagenfreiheit
- Karbon-Fersenschützer im Lieferumfang enthalten
- Sportlichere Ergonomie
- Umgedrehtes Schaltschema möglich
- Erlaubt eine 12-fache Verstellung

ART.-NR.

617.03.937.044



## FACTORY FOOTPEG SYSTEM FACTORY-FUSSRASTENANLAGE

EC-V

1290 SUPER DUKE R 14 - 19  
1290 SUPER DUKE GT 16 - 21

- CNC milled from high-strength aluminum
- Elegant anodized surface
- Developed for use on the race track
- An absolute must for every ambitious rider
- Highest quality workmanship
- High-quality look
- Laser-engraved logo
- Visual highlight with technical and ergonomic added value
- Race look
- The adjustability offers the right ergonomics for every rider
- Secure grip due to knurling
- Enables increased tilting freedom
- Carbon heel protectors included in delivery
- Sportier ergonomics
- Inverted shifting scheme is possible with optional reverse gear change kit
- Adjustable to six different positions
- Change compared with the standard foot peg position:
  - 10 - 39 mm higher
  - 10 - 40 mm backwards

- CNC-gefräst aus hochfestem Aluminium
- Edle Eloxal-Oberfläche
- Für den Einsatz auf der Rennstrecke entwickelt
- Absolutes Muss für jeden ambitionierten Biker
- Hochwertigste Verarbeitung
- Hochwertiger Look
- Lasergraviertes Logo
- Optisches Highlight mit technischem und ergonomischem Mehrwert
- Race-Look
- An jede Körpergröße anpassbar
- Sicherer Halt durch die Rändelung
- Ermöglicht eine erhöhte Schräglagenfreiheit
- Karbon-Fersenschützer im Lieferumfang enthalten
- Sportlichere Ergonomie
- Umgedrehtes Schaltschema mittels optionaler Schaltumlenkung möglich
- Erlaubt eine 6-fache Verstellung
- Veränderung ausgehend von der Standard-Fußrastenposition
  - 10 - 39 mm höher
  - 10 - 40 mm nach hinten

ART.-NR.

613.03.937.244



**GEAR SPACER KIT  
SCHALTUMLENKUNGSKIT**

HOMNN\_EU

1290 SUPER DUKE R 14 - 19  
1290 SUPER DUKE GT 16 - 21

- Developed for use on the race track
- Pure race feeling
- Reverse shifting pattern possible
- You can shift up a gear while still accelerating out of a curve at a tilt

- Für den Einsatz auf der Rennstrecke entwickelt
- Race-Feeling pur
- Umgedrehtes Schaltschema möglich
- Du kannst einen Gang hochschalten, während du noch in Schräglage aus einer Kurve herausbeschleunigst

ART-NR.  
613.34.930.044

**+1 FACTORY FOOTPEG SYSTEM  
FACTORY-FUSSRASTENANLAGE**

ART-NR.  
613.03.937.244



**LICENCE PLATE HOLDER SUPPORT  
KENNZEICHENTRÄGER**

CCCUCO\_EU

1290 SUPER DUKE GT 16 - 21

- Visual highlight
- Perfectly integrated into the motorcycle
- Shortened design of the license plate holder support
- Shows off the slender rear part to full advantage

- Optisches Highlight
- Perfekt ins Motorrad integriert
- Verkürzte Ausführung des Kennzeichenträgers
- Setzt das schlanke Heck perfekt in Szene

ART-NR.  
614.08.915.044



**LICENCE PLATE HOLDER SUPPORT  
KENNZEICHENTRÄGER**

CCCUCO\_EU

1290 SUPER DUKE R 20 - 21

- Visual highlight
- Perfectly integrated into the motorcycle
- Shortened design of the license plate holder support
- Shows off the slender rear part to full advantage

- Optisches Highlight
- Perfekt ins Motorrad integriert
- Verkürzte Ausführung des Kennzeichenträgers
- Setzt das schlanke Heck perfekt in Szene

ART-NR.  
617.08.915.044



## LED TURN SIGNAL KIT

### LED-BLINKERKIT

ECE EC-V

1290 SUPER DUKE R 14 - 21  
1290 SUPER DUKE GT 16 - 21

- CNC milled from high-strength aluminum
- Elegant anodized surface
- Integrate perfectly into the vehicle design
- LED SMD technology
- Increased safety due to extremely bright flashing light
- Extremely small design:  
diameter approx. 14 mm, length approx. 55 mm
- Contains one turn signal incl. resistance and fitting material

- *CNC-gefräst aus hochfestem Aluminium*
- *Edle Eloxal-Oberfläche*
- *Perfekte Integration in das Fahrzeugdesign*
- *LED-SMD-Technologie*
- *Erhöhte Sicherheit durch extrem helles Blinklicht*
- *Extrem kleine Bauform:  
Durchmesser ca. 14 mm, Länge ca. 55 mm*
- *Beinhaltet 1 Blinker, Widerstand und Montagmaterial*

ART-NR.

641.14.937.044



## LED TURN SIGNAL KIT

### LED-BLINKERKIT

ECE

1290 SUPER DUKE R 14 - 21  
1290 SUPER DUKE GT 16 - 21

- Modern and simple design
- CNC milled from high-strength aluminum
- Elegant anodized surface
- Increased safety due to extremely bright flashing light

- *Modernes und einfaches Design*
- *CNC-gefräst aus hochfestem Aluminium*
- *Edle Eloxal-Oberfläche*
- *Erhöhte Sicherheit durch extrem helles Blinklicht*

ART-NR.

285.14.926.044



## HEATED GRIP KIT

### HEIZGRIFFKIT

HOMNN\_EU

1290 SUPER DUKE R / RR 17 - 21

- Warm hands, no matter what the weather
- Grip temperature adjustable in four steps
- Operation using the menu switch on the handlebar

- *Warme Hände, egal bei welchem Wetter*
- *Grifftemperatur in 4 Stufen einstellbar*
- *Bedienung mittels Menüschalter am Lenker*

ART-NR.

607.12.964.044



**QUICK TURN THROTTLE TWIST GRIP**  
**KURZHUB-GASDREHGRIF**

EC-V

1290 SUPER DUKE R 20 - 21

- An absolute must for every ambitious biker
- Perfect for use on the race track
- Improved response
- Optimally adapted to your motorcycle
- Plug & Play mounting
- Angle for the throttle twist grip is limited to 65°, this results in a more direct feeling of the throttle
- Standard grip needs to be used

- *Absolutes Muss für jeden ambitionierten Biker*
- *Perfekt zur Verwendung auf der Rennstrecke*
- *Verbessertes Ansprechverhalten*
- *Optimal abgestimmt auf dein Motorrad*
- *Plug & Play-Montage*
- *Der Winkel des Gasgriffs ist auf 65° verkleinert, das führt zu einer direkteren Gasannahme*
- *Der Serien-Griff muss verwendet werden*

ART-NR.  
**607.11.912.000**



**ALARM SYSTEM**  
**ALARMANLAGE**

HOMNN\_EU

1290 SUPER DUKE R/RR 14 - 21  
1290 SUPER DUKE GT 16 - 21

- Plug & Play mounting
- Wiring harness ready for fitting
- Fail-safe, dual-circuit immobiliser
- Integrated microchip motion sensor
- Stowage compartment under seat protected additionally with a reed switch
- Two watertight, anti-scan radio transmitters with rolling code
- An additional mounting kit is required for installation
- Thatcham homologated (strictest European test method)

- *Plug & Play-Montage*
- *Kabelbaum ist für die Montage bereits vorbereitet*
- *Ausfallsichere, zweifache Wegfahrsperr*
- *Integrierter Mikrochip-Bewegungssensor*
- *Staufach unterm Sitz ist zusätzlich durch einen Reed-Schalter geschützt*
- *Zwei wasserdichte Anti-Scan-Funksender mit wechselndem Code*
- *Zur Montage ist ein zusätzliches Montagekit notwendig*
- *Thatcham homologiert (strengstes europäisches Prüfverfahren)*

ART-NR.  
**601.12.035.000**



**ALARM SYSTEM MOUNTING KIT**  
**ALARMANLAGEN-MONTAGEKIT**

HOMNN\_EU

- Includes all the necessary parts for mounting securely in the vehicle

- *Beinhaltet alle notwendigen Teile zur sicheren Fixierung im Fahrzeug*

1290 SUPER DUKE R/RR 20 - 21

1290 SUPER DUKE R 14 - 19  
1290 SUPER DUKE GT 16 - 21

ART-NR.  
**617.12.935.044 (1)**

ART-NR.  
**614.12.935.044 (2)**

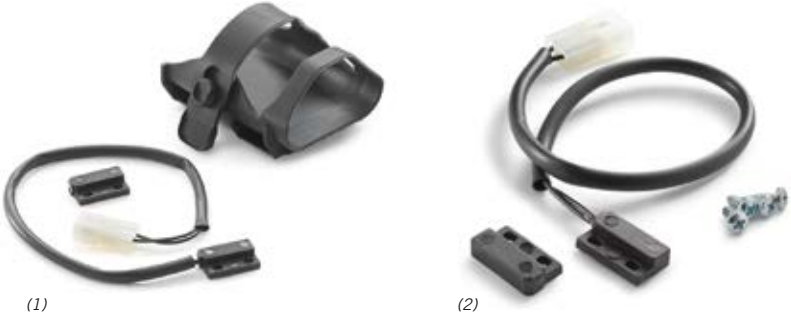







PIT BEIRER  
// NOTHING  
COMPARES TO  
A RACER'S  
INTUITION.

PIT BEIRER  
NICHTS KANN DEN SINN EINES  
RENNFAHRERS ERSETZEN.

These software functions give you more control over how your motorcycle is set up. The functions you want on your motorcycle can be set up in just a few minutes. More information is available from your dealer.

*Für noch mehr Performance und Sicherheit bietet KTM zahlreiche Software-Pakete und Erweiterungen an. Die (aufpreispflichtigen) Upgrades können einfach von deinem KTM Händler installiert werden.*

**+OPTIONAL**  
**TRACK PACK**  
 TRACK PACK  
 TRACK PACK  
 HOMNN\_EU

1290 SUPER DUKE R 17 - 19  
 1290 SUPER DUKE GT 19 - 21

- Traction control spin adjuster (9-stage)
- Adjustment of the throttle response
- "Track" ride mode
- Anti-wheelie mode off
- Launch control

- *Traktionskontrolle-Schlupfanpassung (9-stufig)*
- *Anpassung der Gasannahme*
- *Fahrmodus „Track“*
- *Anti-Wheelie-Modus aus*
- *Launch-Control*

Additional for KTM 1290 SUPER DUKE GT:  
 - "Performance" ride mode

*Zusätzlich bei KTM 1290 SUPER DUKE GT:*  
 - *Fahrmodus „Performance“*

ART-NR.  
**616.00.910.000**

**+OPTIONAL**  
**TRACK PACK**  
 TRACK PACK  
 TRACK PACK  
 HOMNN\_EU

1290 SUPER DUKE R 20 - 21

- Traction control spin adjuster (9-stage)
- Adjustment of the throttle response
- "Track" ride mode
- "Performance" ride mode
- Anti-wheelie mode off
- Launch control

- *Traktionskontrolle-Schlupfanpassung (9-stufig)*
- *Anpassung der Gasannahme*
- *Fahrmodus „Track“*
- *Fahrmodus „Performance“*
- *Anti-Wheelie-Modus aus*
- *Launch-Control*

ART-NR.  
**617.00.910.000**

**+OPTIONAL**  
**TECH PACK**  
 TECH PACK  
 TECH PACK  
 HOMNN\_EU

1290 SUPER DUKE R 20 - 21

The TECH PACK includes all software features which are available for the KTM 1290 SUPER DUKE R:  
 - TRACK PACK  
 - Quickshifter+  
 - MSR  
 - Adaptive brake light

*Das TECH PACK beinhaltet alle Software-Funktionen, welche für die KTM 1290 SUPER DUKE R verfügbar sind:*  
 - *TRACK PACK*  
 - *Quickshifter+*  
 - *MSR*  
 - *Adaptives Bremslicht*

ART-NR.  
**617.00.915.000**



**MOTOR SLIP REGULATION (MSR)**  
**MOTORSCHLEPPMOMENT-REGELUNG (MSR)**

HOMNN\_EU

- The motor slip regulation (MSR) works counter to the motorcycle traction control (MTC)
- If the motor slip regulation is too high due to rapid downshifting or abrupt throttle reduction, the Ride-by-Wire system opens the throttle valve exactly enough to prevent the rear wheel from drifting away
- Thanks to MSC support, this system also works depending on the cornering angle
- *Die Motorschleppmoment-Regelung (MSR) arbeitet gegengleich zur Motorrad-Traktionskontrolle (MTC)*
- *Falls das Motorschleppmoment durch schnelles Herunterschalten oder die abrupte Gasrücknahme zu hoch ist, öffnet das Ride-by-Wire-System die Drosselklappe genau so weit, dass das Wegdriften des Hinterrads verhindert wird*
- *Dank MSC-Unterstützung funktioniert dieses System auch schräglagenabhängig*

1290 SUPER DUKE R 17 - 19  
1290 SUPER DUKE GT 16 - 21

ART.-NR.  
604.00.970.000

1290 SUPER DUKE R 20 - 21

ART.-NR.  
617.00.970.000



**ADAPTIVE BRAKE LIGHT**  
**ADAPTIVES BREMSLICHT**

HOMNN\_EU

- High-end electronics detect emergency braking based on speed and deceleration values
- If emergency braking is detected, the brake light flashes until the brake is released
- A flashing light is noticed more quickly, that's a big gain in safety
- Minimizes risk of a rear-end collision
- *Highend-Elektronik erkennt anhand von Geschwindigkeits- und Verzögerungswerten eine Gefahrenbremsung*
- *Wird eine Gefahrenbremsung erkannt, pulsiert das Bremslicht, bis die Bremse wieder gelöst wird*
- *Das Aufblinker/Pulsieren wird schneller wahrgenommen als einfach nur ein dauernd leuchtendes Bremslicht, dadurch ein großer Sicherheitsgewinn*
- *Gefahr eines Auffahrunfalles wird minimiert*

1290 SUPER DUKE R 20 - 21

ART.-NR.  
617.00.990.000

1290 SUPER DUKE GT 19 - 21

ART.-NR.  
A612.00.990.000



**HILL HOLD CONTROL (HHC)**  
**BERGANFAHRHILFE (HHC)**

HOMNN\_EU

- Prevents the motorcycle from rolling backwards unintentionally
- The system determines whether the motorcycle is on a slope and at a standstill
- Brakes continue to be applied automatically until you actually start riding
- *Verhindert das ungewollte Rückwärtsrollen des Motorrads*
- *Das System stellt fest, ob sich das Bike an einem Hang und im Stillstand befindet*
- *Bremsen werden automatisch weiterhin betätigt, bis du tatsächlich losfährst*

1290 SUPER DUKE GT 16 - 21

ART.-NR.  
604.00.950.000



**QUICKSHIFTER+**  
**QUICKSHIFTER+**

HOMNN\_EU

- Allows smooth, clutchless up and down shifting with a load
- This function adapts to your riding style and reacts accordingly
- Shifting is fast and crisp when you're riding at speed, smooth and soft when you're going more slowly
- *Ermöglicht das geschmeidige, kupplungslose Hoch- und Herunterschalten unter Last*
- *Diese Funktion passt sich deinem Fahrstil an und reagiert entsprechend*
- *Der Schaltvorgang erfolgt schnell und knackig, wenn du flott unterwegs bist, sanft und butterweich, wenn du es langsamer angehen lässt*

1290 SUPER DUKE R 20 - 21

ART.-NR.  
617.00.940.000

## DISPLAY PROTECTION STICKER DISPLAYSCHUTZAUFKLEBER

HOMNN\_EU

- Protects display from unwanted scratches and marks
- Made from high quality anti-scratch material

- *Schützt das Display vor unerwünschten Kratzern*
- *Hergestellt aus hochwertigem Anti-Kratz-Material*

Contains:

- 2 x Ultra-Clear display protection sticker
- 1 x Squeegee/Smoothing card
- 1 x Suede polishing cloth
- 1 x Dust removal strip

Enthält:

- 2 x *Ultra-Clear Displayschutzaufkleber*
- 1 x *Squeegee/Rakel zum Glätten*
- 1 x *Wildleder-Poliertuch*
- 1 x *Klebeband zur Staubentfernung*

1290 SUPER DUKE GT 16 - 21

1290 SUPER DUKE R / RR 20 - 21

ART.-NR.  
607.14.969.020 (1)

ART.-NR.  
617.14.969.020 (2)



## SMARTPHONE CASE SMARTPHONEHÜLLE

HOMNN\_EU

1290 SUPER DUKE R / RR 14 - 21  
1290 SUPER DUKE GT 16 - 21

- Smartphone can be easily removed with its cover
- Protects your expensive smartphone
- Optimal solution for quick and secure fastening of your smartphone on the vehicle

- *Smartphone kann mit Hülle einfach abgenommen werden*
- *Schützt dein wertvolles Smartphone*
- *Optimale Lösung für die schnelle und sichere Befestigung des Smartphones am Fahrzeug*

ART.-NR.  
617.12.990.100 (IPHONE 6/6S/7/8/SE)  
617.12.990.200 (IPHONE X/XS)  
617.12.991.200 (IPHONE XS MAX)  
617.12.991.300 (IPHONE XR)  
617.12.993.000 (IPHONE 11)  
617.12.992.800 (IPHONE 11 PRO)  
617.12.992.900 (IPHONE 11 PRO MAX)  
617.12.994.000 (IPHONE 12/12 PRO)  
617.12.993.800 (IPHONE 12 MINI)  
617.12.993.900 (IPHONE 12 PRO MAX)

617.12.990.300 (GALAXY S8/S9)  
617.12.990.400 (GALAXY S8+/S9+)  
617.12.993.100 (GALAXY S10)  
617.12.993.200 (GALAXY S10+)  
617.12.993.300 (GALAXY S20)  
617.12.993.400 (GALAXY S20+)  
617.12.993.700 (GALAXY S20 ULTRA)  
617.12.991.400 (HUAWEI MATE 20 PRO)



## SMARTPHONE UNIVERSAL CASE SMARTPHONE-UNIVERSALHÜLLE

HOMNN\_EU

1290 SUPER DUKE R / RR 14 - 21  
1290 SUPER DUKE GT 16 - 21

- Protects your expensive smartphone from rain, dust or mud
- Touchscreen remains fully functional
- Optimal solution for quick and secure fastening of your smartphone on the vehicle

- *Schützt dein wertvolles Smartphone vor Regen, Staub oder Schlamm*
- *Touchscreen bleibt komplett funktionsfähig*
- *Optimale Lösung für die schnelle und sichere Befestigung des Smartphones am Fahrzeug*

ART.-NR.  
617.12.993.500 (153 X 80 MM)

617.12.993.600 (153 X 70 MM)



**SMARTPHONE UNIVERSAL ADAPTER**  
SMARTPHONE-UNIVERSALADAPTER

HOMNN\_EU

1290 SUPER DUKE R / RR 14 - 21  
1290 SUPER DUKE GT 16 - 21

- Optimal solution for quick and secure fastening of your smartphone on the vehicle
- Dimensions: 66 x 55 mm (2.6" x 2.17")

- *Optimale Lösung für die schnelle und sichere Befestigung des Smartphones am Fahrzeug*
- *Abmessungen: 66 x 55 mm*

ART.-NR.  
**617.12.991.000**



**SMARTPHONE BRACKET**  
SMARTPHONEHALTER

HOMNN\_EU

1290 SUPER DUKE R / RR 14 - 21  
1290 SUPER DUKE GT 16 - 21

- Universal and inconspicuous bracket for your smartphone
- Optimal solution for quick and secure fastening of your smartphone on the vehicle
- Can be clamped on the handlebar (including different adaptor)
- The arm can be rotated in any position for the perfect position for your smartphone

- *Universelle und unauffällige Halterung für dein Smartphone*
- *Optimale Lösung für die schnelle und sichere Befestigung des Smartphones am Fahrzeug*
- *Mittels diverser Adapter kann die Halterung am Lenker befestigt werden*
- *Der Halterungsarm kann in jede beliebige Stellung für die perfekte Position des Smartphones gedreht werden*

ART.-NR.  
**617.12.991.100**



**GPS BRACKET**  
GPS-HALTER

HOMNN\_EU

1290 SUPER DUKE GT 16 - 21

- Suitable for all Garmin GPS devices
- Suitable for all TomTom GPS devices
- Suitable for the Touratech iBracket
- Suitable for the smartphone adapter
- Mounting on the standard handlebar clamps

- *Passend für alle Garmin GPS-Geräte*
- *Passend für alle TomTom GPS-Geräte*
- *Passend für das Touratech iBracket*
- *Passend für den Smartphone-Adapter*
- *Montage auf den Serien-Lenkerklemmbrücken*

ART.-NR.  
**615.12.992.044**



**SMARTPHONE ADAPTER**  
SMARTPHONE-ADAPTER

HOMNN\_EU

1290 SUPER DUKE GT 16 - 21

- Easy to mount
- Optimal solution for quick and secure fastening of your smartphone on the vehicle
- Rotatable by 90°
- Smartphone can be easily removed with its cover
- Can be mounted directly on top of the GPS bracket

- *Einfache Montage*
- *Optimale Lösung für die schnelle und sichere Befestigung des Smartphones am Fahrzeug*
- *Um 90° drehbar*
- *Smartphone kann mit Hülle einfach abgenommen werden*
- *Kann direkt auf den GPS-Halter montiert werden*

ART.-NR.  
**619.12.991.044**



## TOURATECH IBRACKET TOURATECH-IBRACKET

HOMNN\_EU

1290 SUPER DUKE GT 16-21

- Intelligent 3D mount with one-handed operation
- CNC laser-cut and CNC-bent stainless steel components
- Tailor-made precision closure contour
- Plastic corners with UV light-resistant silicone rings
- Rotatable by 90°
- Optimal solution for quick and secure fastening of your smartphone on the vehicle

- *Praktische 3D-Halterung, mit einer Hand bedienbar*
- *CNC-lasergeschnittene und -gebogene Edelstahlbauteile*
- *Maßgeschneiderte Präzisionsverschlusskontur*
- *Kunststoffecken mit UV-lichtbeständigen Silikonringen*
- *Um 90° drehbar*
- *Optimale Lösung für die schnelle und sichere Befestigung des Smartphones am Fahrzeug*

ART.-NR.

604.12.993.400 (IPHONE 6 / 6S / 7 / 8)

604.12.993.500 (IPHONE 6 / 6S / 7 / 8 PLUS / XS MAX)

604.12.993.700 (IPHONE X / XS)

604.12.993.800 (GALAXY S8 / S9)

604.12.993.900 (GALAXY S8+ / S9+)

604.12.993.600 (GALAXY S5 / S6 / S6 EDGE / S7)



## ERGO RIDER'S SEAT ERGO-FAHRERSITZBANK

HOMNN\_EU

1290 SUPER DUKE R / RR 20-21

- Elegant design
- Suitable for long-distance travel
- High-quality look
- Perfect fit
- Plug & Play mounting
- The optimized shape offers more legroom and better contact with the motorcycle
- Custom designed seat for an uncompromising look
- Same seat height as the standard seat

- *Elegantes Design*
- *Geeignet für Fernreisen*
- *Hochwertiger Look*
- *Perfekte Passform*
- *Plug & Play-Montage*
- *Die optimierte Form gewährleistet mehr Beinfreiheit und besseren Kontakt zum Motorrad*
- *Custom designte Sitzbank für kompromisslosen Look*
- *Gleiche Sitzhöhe wie die Serien-Sitzbank*

ART.-NR.

617.07.940.000



## ERGO PILLION SEAT ERGO-SOZIUSITZBANK

HOMNN\_EU

1290 SUPER DUKE R 20-21

- Elegant design
- High-quality look
- Perfect fit
- Plug & Play mounting

- *Elegantes Design*
- *Hochwertiger Look*
- *Perfekte Passform*
- *Plug & Play-Montage*

ART.-NR.

617.07.947.000



**ERGO RIDER'S SEAT**  
**ERGO-FAHRERSITZBANK**

HOMNN\_EU

1290 SUPER DUKE GT 16 - 21

- Elegant design
- High-quality look
- Perfect fit
- Plug & Play mounting
- Suitable for long-distance travel
- Seat heating: adjustable in three stages
- Seat heating: fast heat output and long service life thanks to the Kevlar heating element
- Custom designed seat for an uncompromising look

The seat heating function must be activated following mounting using the KTM diagnostics tool!

ART-NR.  
**614.07.940.100**

- *Elegantes Design*
- *Hochwertiger Look*
- *Perfekte Passform*
- *Plug & Play-Montage*
- *Geeignet für Fernreisen*
- *Sitzbankheizung: in drei Stufen regelbar*
- *Sitzbankheizung: schnell einsetzende Heizleistung und lange Lebensdauer dank des Kevlar-Heizelements*
- *Maßgeschneiderte Sitzbank für kompromisslosen Look*

*Die Funktion der Sitzheizung muss nach der Montage mit dem KTM-Diagnosetool aktiviert werden!*



**ERGO PILLION SEAT**  
**ERGO-SOZIUSSITZBANK**

HOMNN\_EU

1290 SUPER DUKE GT 16 - 21

- Elegant design
- High-quality look
- Perfect fit
- Plug & Play mounting
- Suitable for long-distance travel
- Seat heating: adjustable in three stages
- Seat heating: fast heat output and long service life thanks to the Kevlar heating element
- Custom designed seat for an uncompromising look

The seat heating function must be activated following mounting using the KTM diagnostics tool!

ART-NR.  
**614.07.947.000**

- *Elegantes Design*
- *Hochwertiger Look*
- *Perfekte Passform*
- *Plug & Play-Montage*
- *Geeignet für Fernreisen*
- *Sitzbankheizung: in drei Stufen regelbar*
- *Sitzbankheizung: schnell einsetzende Heizleistung und lange Lebensdauer dank des Kevlar-Heizelements*
- *Maßgeschneiderte Sitzbank für kompromisslosen Look*

*Die Funktion der Sitzheizung muss nach der Montage mit dem KTM-Diagnosetool aktiviert werden!*



**COOL COVERS SEAT COVER**  
**COOL COVERS-SITZBANKBEZUG**

HOMNN\_EU

1290 SUPER DUKE GT 16 - 21

- Permanent cooling during riding
- Air flow between rider and seat
- Doesn't heat up in the bright sun unlike the seat itself
- UV resistant
- Keeps the bottom relatively dry when riding in the rain
- Can be installed and removed in seconds due to velcro and elastic bands
- Seat not included

ART-NR.  
**615.07.940.090 (1)**

- *Permanente Kühlung während der Fahrt*
- *Luftstrom zwischen Fahrer und Sitzbank*
- *Heizt sich auch bei direkter Sonneneinstrahlung im Vergleich zur Sitzbank nicht selbst auf*
- *UV-beständig*
- *Auch bei Nässe bleibt das Gesäß relativ trocken*
- *Sekundenschnelle Montage/Demontage durch Gummibänder und Klettverschlüsse*
- *Sitzbank nicht im Lieferumfang enthalten*

**615.07.947.090 (2)**



## PILLION SEAT COVER SOZIUSSITZBANK-ABDECKUNG

HOMNN\_EU

1290 SUPER DUKE R 20 - 21

- Integrate perfectly into the vehicle design
- Visual highlight
- Race look
- Great opportunity to convert the motorcycle from a two-seater to a one-seater

- *Integriert sich perfekt in das Fahrzeugdesign*
- *Optisches Highlight*
- *Race-Look*
- *Großartige Möglichkeit, das Motorrad vom Duo- zum Solositzer umzubauen*

ART-NR.

617.07.940.044



## COVER KIT ABDECKUNGSKIT

HOMNN\_EU

1290 SUPER DUKE R 20 - 21

- Extremely light
- Integrate perfectly into the vehicle design
- Visual highlight
- Plug & Play mounting
- Race look in a few seconds
- Uncompromising race look without disruptive passenger footpegs
- Mounting at the mounting points of the passenger footpegs

- *Extrem leicht*
- *Perfekte Integration in das Fahrzeugdesign*
- *Optisches Highlight*
- *Plug & Play-Montage*
- *Race-Look in wenigen Sekunden*
- *Kompromissloser Race-Look ohne störende Soziusfußrasten*
- *Montage an den Aufnahmepunkten der Soziusfußrasten*

ART-NR.

■ 617.03.952.044 / C1

■ 617.03.952.044 / 56



(1)

(2)



## FLY SCREEN FLYSCREEN

EC-V

1290 SUPER DUKE R/RR 20 - 21

- Lightweight material
- Mounting material included in scope of supply
- Visual highlight
- Perfectly integrated into the motorcycle
- Windshield for the transition between headlamp and instrument cluster
- Simplifies cleaning
- Optimized aerodynamics

ART.-NR.  
617.08.908.044

- *Leichtes Material*
- *Montagematerial im Lieferumfang enthalten*
- *Optisches Highlight*
- *Perfekt ins Motorrad integriert*
- *Verkleidungsscheibe für den Übergang zwischen Scheinwerfer und Kombiinstrument*
- *Vereinfacht die Reinigung*
- *Optimierte Aerodynamik*



## WINDSHIELD WINDSCHILD

CCCUD\_EU

1290 SUPER DUKE GT 19 - 21

- Has been provided with a special anti-scratch coating
- Improved optics

Same dimensions like the standard windshield of the KTM 1290 SUPER DUKE GT.

ART.-NR.  
615.08.908.000

- *Mit spezieller Anti-Kratz-Beschichtung versehen*
- *Verbesserte Optik*

*Gleiche Abmessungen wie das Standardwindschild der KTM 1290 SUPER DUKE GT.*



## TANK BAG TANKRUCKSACK

HOMNN\_EU

1290 SUPER DUKE R / RR 14 - 21  
1290 SUPER DUKE GT 16 - 21

- Extremely robust fasteners, with large zip pullers
- Ideal combination of quality and all-round usability
- Rain cover included
- Carrying strap included
- Map pocket and individual compartments
- Mounting with supplied straps
- Manufactured from durable nylon, with abrasion-resistant edging made from reflective material

- *Extra robuste Reißverschlüsse, mit großen Griffplatten*
- *Ideale Kombination aus Qualität und Allround-Benutzerfreundlichkeit*
- *Inklusive Regenhaube*
- *Inklusive Tragegurt*
- *Kartenfach und Einzelfächer*
- *Montage mit mitgelieferten Gurten*
- *Gefertigt aus widerstandsfähigem Nylon, mit Stoßkanten aus Reflexmaterial*

ART-NR.  
750.12.919.100 (18 L)



## TANK BAG TANKRUCKSACK

HOMNN\_EU

1290 SUPER DUKE R 14 - 19  
1290 SUPER DUKE GT 16 - 21

- Disassembly/assembly in seconds
- Made of the highest quality materials
- Fastening with Quicklock Evo system
- Extremely robust fasteners, with large zip pullers
- Rain cover included
- Carrying strap included
- All-round expandable volume increases capacity from 5 l to 9 l

- *Sekundenschnelle Demontage/Montage*
- *Aus hochwertigsten Materialien gefertigt*
- *Befestigung mittels Quicklock-Evo-System*
- *Extra robuste Reißverschlüsse, mit großen Griffplatten*
- *Inklusive Regenhaube*
- *Inklusive Tragegurt*
- *Eine umlaufende Volumenerweiterung maximiert das Volumen von 5 l auf 9 l*

ART-NR.  
616.12.919.000 (9 L)



**TANK BAG**  
**TANKRUCKSACK**

HOMNN\_EU

1290 SUPER DUKE R / RR 20 - 21

- Made of the highest quality materials
- Elegant design
- Perfectly integrated into the motorcycle
- Disassembly/assembly in seconds
- Fastening with Quicklock Evo system
- Extremely robust fasteners, with large zip pullers
- Rain cover included
- Carrying strap included
- PVC-coated zipper
- All-round expandable volume increases capacity from 5 l to 9 l

- Aus hochwertigsten Materialien gefertigt
- Elegantes Design
- Perfekt ins Motorrad integriert
- Sekundenschnelle Demontage/Montage
- Befestigung mittels Quicklock-Evo-System
- Extra robuste Reißverschlüsse, mit großen Griffplatten
- Inklusive Regenhaube
- Inklusive Tragegurt
- PVC-überzogener Reißverschluss
- Eine umlaufende Volumenerweiterung maximiert das Volumen von 5 l auf 9 l

ART.-NR.  
**617.12.919.000** (9 L)



**INNER BAG**  
**INNENTASCHE**

HOMNN\_EU

1290 SUPER DUKE R / RR 14 - 21  
1290 SUPER DUKE GT 16 - 21

- Resistant waterproof coating
- Waterproof roll closure
- For waterproof storage of documents, maps, cellphones, navigation devices etc.

- Widerstandsfähige, wasserdichte Beschichtung
- Wasserdichter Rollverschluss
- Zur wasserdichten Aufbewahrung von Dokumenten, Karten, Handys, Navigationsgeräten etc.

ART.-NR.  
**765.12.924.000** (4 L)



**REAR BAG**  
**HECKTASCHE**

HOMNN\_EU

1290 SUPER DUKE R 14 - 19  
1290 SUPER DUKE GT 16 - 21

- Made of the highest quality materials
- Elegant design
- Custom design
- Extremely robust fasteners, with large zip pullers
- PVC-coated zipper
- Rain cover included
- Easy mounting on top of the pillion seat
- No additional carrier needed
- All-round expandable volume increases capacity from 24 l to 36 l

- Aus hochwertigsten Materialien gefertigt
- Elegantes Design
- Passgenaues Design
- Extra robuste Reißverschlüsse, mit großen Griffplatten
- PVC-überzogener Reißverschluss
- Inklusive Regenhaube
- Einfache Montage auf der Soziussitzbank
- Kein zusätzlicher Träger notwendig
- Eine umlaufende Volumenerweiterung maximiert das Volumen von 24 l auf 36 l

ART.-NR.  
**617.12.928.000** (36 L)



## REAR BAG HECKTASCHE

HOMNN\_EU

1290 SUPER DUKE GT 16 - 21

- Extremely robust fasteners, with large zip pullers
- Ideal combination of quality and all-round usability
- Backpack function, with very high-quality back section and shoulder straps
- Storage compartment for the U-lock
- Rain cover included
- Shoulder straps will be used for mounting the bag on the motorcyle
- For fixing the bag it is recommended to mount the grips for the pillion
- All-round expandable volume increases capacity from 16 l to 32 l

- *Extra robuste Reißverschlüsse, mit großen Griffplatten*
- *Ideale Kombination aus Qualität und Allround-Benutzerfreundlichkeit*
- *Rucksackfunktion, mit sehr hochwertigem Rückenteil und Schultergurten*
- *Staufach für das Bügelschloss*
- *Inklusive Regenhaube*
- *Schultergurte dienen gleichzeitig als Haltegurte zur Fixierung am Motorrad*
- *Es wird empfohlen, den Haltegriff für den Sozius zu montieren, um die Tasche befestigen zu können*
- *Eine umlaufende Volumenerweiterung maximiert das Volumen von 16 l auf 32 l*

ART.-NR.

756.12.978.200 (32 L)



## REAR BAG HECKTASCHE

HOMNN\_EU

1290 SUPER DUKE R / RR 14 - 21  
1290 SUPER DUKE GT 16 - 21

- Made of the highest quality materials
- Elegant design
- Custom design
- Extremely robust fasteners, with large zip pullers
- Rain cover included
- PVC-coated zipper
- Easy mounting on top of the pillion seat
- No additional carrier needed
- All-round expandable volume increases capacity from 10 l to 30 l

- *Aus hochwertigsten Materialien gefertigt*
- *Elegantes Design*
- *Passgenaues Design*
- *Extra robuste Reißverschlüsse, mit großen Griffplatten*
- *Inklusive Regenhaube*
- *PVC-überzogener Reißverschluss*
- *Einfache Montage auf der Soziussitzbank*
- *Kein zusätzlicher Träger notwendig*
- *Eine umlaufende Volumenerweiterung maximiert das Volumen von 10 l auf 30 l*

ART.-NR.

617.12.978.000 (30 L)



## CASE SET KOFFERSET

EC-V

1290 SUPER DUKE GT 16 - 21

- Developed together with the vehicle
- Disassembly/assembly in seconds
- Lockable with the vehicle key
- The ergonomic handle disappears completely into the case
- No additional carrier required; already mounted on the vehicle
- Bezels painted in vehicle color
- Luggage net included
- Maximum load of 7 kg

- Wurde gemeinsam mit dem Fahrzeug entwickelt
- Sekundenschnelle Demontage/Montage
- Verschließbar mit dem Fahrzeugschlüssel
- Der ergonomische Handgriff verschwindet komplett im Koffer
- Kein zusätzlicher Träger benötigt, bereits am Fahrzeug montiert
- In Fahrzeugfarbe lackierte Blenden
- Inklusive Gepäcknetz
- Maximale Zuladung: 7 kg je Seite

ART-NR.

- 614.12.925.000 / EB (30 L)
- 614.12.925.000 / AB (30 L)
- 614.12.925.000 / CA (30 L)
- 614.12.925.000 / BH (30 L)



## INNER BAG SET INNENTASCHESET

HOMNN\_EU

1290 SUPER DUKE GT 16 - 21

- The clever option for the luggage case system, your luggage is always close at hand
- The cases can stay mounted on the bike

- Die clevere Option zum Koffersystem, dein Gepäck ist immer schnell zur Hand
- Die Koffer können am Fahrzeug montiert bleiben

ART-NR.

614.12.928.044



## SIDE BAG SET SEITENTASCHESET

EC-V

1290 SUPER DUKE R / RR 20-21

- Elegant design
- Integrate perfectly into the vehicle design
- Disassembly/assembly in seconds
- Developed together with the vehicle
- Extremely low weight
- Sufficient storage space for a big vacation tour
- Waterproof inner bags included
- No restriction for the passenger, enough space for the legs

ART.-NR.  
617.12.925.000 (32 L)

- *Elegantes Design*
- *Perfekte Integration in das Fahrzeugdesign*
- *Sekundenschnelle Demontage/Montage*
- *Wurde gemeinsam mit dem Fahrzeug entwickelt*
- *Extrem geringes Gewicht*
- *Ausreichend Stauraum für die große Urlaubstour*
- *Inklusive wasserdichter Innentaschen*
- *Keine Einschränkung für den Sozius, genügend Raum für die Beine*



## SIDE BAG CARRIER SEITENTASCHESTRÄGER

HOMNN\_EU

1290 SUPER DUKE R / RR 20-21

- Easy fastening of the side bag set
- Easy mounting without changing the passenger footpegs
- Nearly invisible with side bags removed

ART.-NR.  
617.12.912.044

- *Einfache Befestigung des Seitentaschensets*
- *Einfache Montage ohne Veränderung der Soziusfußrasten*
- *Nahezu unsichtbar bei demontierten Seitentaschen*



## LUGGAGE BAG GEPÄCKTASCHE

HOMNN\_EU

1290 SUPER DUKE R 14-19  
1290 SUPER DUKE GT 16-21

- Can be mounted without additional mounting material
- Welded seams
- Robust and waterproof bag
- Waterproof roll closure
- Resistant waterproof coating

ART.-NR.  
781.12.978.200 (5 L)

- *Ohne zusätzliches Montagematerial montierbar*
- *Geschweißte Nähte*
- *Robuste und wasserdichte Tasche*
- *Wasserdichter Rollverschluss*
- *Widerstandsfähige, wasserdichte Beschichtung*



**LUGGAGE BAG**  
**GEPÄCKTASCHE**

HOMNN\_EU

1290 SUPER DUKE GT 16 - 21

- Robust and waterproof bag
- Waterproof roll closure
- Welded seams
- Ideal combination of quality and all-round usability
- Including all required assembly materials

- *Robuste und wasserdichte Tasche*
- *Wasserdichter Rollverschluss*
- *Geschweißte Nähte*
- *Ideale Kombination aus Qualität und Allround-Benutzerfreundlichkeit*
- *Inklusive aller benötigten Montagematerialien*

ART-NR.

601.12.078.000 (38 L)



**LUGGAGE BAG**  
**GEPÄCKTASCHE**

HOMNN\_EU

1290 SUPER DUKE GT 16 - 21

- Robust and waterproof bag
- Waterproof roll closure
- Welded seams
- Ideal combination of quality and all-round usability
- Including all required assembly materials

- *Robuste und wasserdichte Tasche*
- *Wasserdichter Rollverschluss*
- *Geschweißte Nähte*
- *Ideale Kombination aus Qualität und Allround-Benutzerfreundlichkeit*
- *Inklusive aller benötigten Montagematerialien*

ART-NR.

619.12.979.000 (51 L)



**BAGGAGE CARRIER**  
**GEPÄCKTRÄGERPLATTE**

HOMNN\_EU

1290 SUPER DUKE GT 16 - 21

- Easy to mount
- Robust and solid construction
- Including all required assembly materials
- Optimum load transfer via existing mounting points on the chassis
- The basis for the assembly of our luggage bags or top cases

- *Einfache Montage*
- *Robuste und solide Konstruktion*
- *Inklusive aller benötigten Montagematerialien*
- *Optimale Lastübertragung über vorhandene Montagepunkte am Fahrwerk*
- *Die Basis zur Montage unserer Gepäcktaschen oder Topcases*

ART-NR.

614.12.927.033



## TOP CASE

### TOPCASE

HOMNN\_EU

1290 SUPER DUKE GT 16-21

- Easy handling and operation
- Mounting material included in scope of supply
- Practical companion for national and international explorations
- KTM logo included
- Accommodates two integral helmets
- Practical Velcro strips
- Combination lock to open the lid and unlock the fastening
- Sufficient storage space for a big vacation tour

The height of the top case can be fixed at three different positions. The capacity will be: 46 l/52 l/58 l

ART.-NR.

637.12.927.044 (58 L)

- Einfache Handhabung und Bedienung
- Montagematerial im Lieferumfang enthalten
- Praktischer Begleiter für In- und Auslandsreisen
- KTM-Logo inkludiert
- Unterbringung von zwei Integralhelmen
- Praktischer Druckverschluss
- Kombischloss zum Öffnen des Deckels und Entriegeln der Befestigung
- Ausreichend Stauraum für die große Urlaubstour

Das Topcase ist in drei Positionen höhenverstellbar, somit ändert sich das Volumen auf: 46 l/52 l/58 l

### +1 BAGGAGE CARRIER GEPÄCKTRÄGERPLATTE

ART.-NR.

614.12.927.033



## BACKREST KIT RÜCKENPOLSTERKIT

HOMNN\_EU

1290 SUPER DUKE GT 16-21

- Offers more comfort to the passenger

ART.-NR.

637.12.927.055

- Bietet dem Sozius mehr Komfort





**TOP CASE  
TOPCASE**

HOMNN\_EU

1290 SUPER DUKE GT 16 - 21

- Easy handling and operation
- Mounting material included in scope of supply
- Practical companion for national and international explorations
- Accommodates two integral helmets
- Practical Velcro strips
- Combination lock to open the lid and unlock the fastening
- Sufficient storage space for a big vacation tour
- Bezels painted in vehicle color

Dimensions 610 mm x 460 mm x 310 mm

- ART.-NR.
- 620.12.927.000 / EB (48 L)
  - 620.12.927.000 / AB (48 L)
  - 620.12.927.000 / CA (48 L)
  - 620.12.927.000 / BH (48 L)

- Einfache Handhabung und Bedienung
- Montagematerial im Lieferumfang enthalten
- Praktischer Begleiter für In- und Auslandsreisen
- Unterbringung von zwei Integralhelmen
- Praktischer Druckverschluss
- Kombischloss zum Öffnen des Deckels und Entriegeln der Befestigung
- Ausreichend Stauraum für die große Urlaubstour
- In Fahrzeugfarbe lackierte Blenden

Abmessungen 610 mm x 460 mm x 310 mm

**+1 BAGGAGE CARRIER  
GEPÄCKTRÄGERPLATTE**

ART.-NR.  
614.12.927.033



**BACKREST KIT  
RÜCKENPOLSTERKIT**

HOMNN\_EU

1290 SUPER DUKE GT 16 - 21

- Offers more comfort to the passenger

ART.-NR.  
620.12.027.055

- Bietet dem Sozius mehr Komfort







690 CC RANGE

# KTM 690 SMC R /ENDURO R

## AKRAPOVIČ "SLIP-ON LINE"

### AKRAPOVIČ „SLIP-ON LINE“

EC ECE

690 ENDURO R 21  
690 SMC R 21

- Materials and knowledge derived from AKRAPOVIČ's involvement in the racing world
- Improved throttle response and increases in both power and torque
- Designed to get the best performance from the motorcycle
- Highest attention to detail for every aspect of the exhaust
- Sporty sound
- Finished with a nano coating, which offers easier cleaning and better scratch resistance
- Plug & Play mounting
- No new engine flashing necessary

- *Materialien und Know-how durch AKRAPOVIČ Motorsport Engagement*
- *Verbesserte Gasannahme sowie höhere Leistung und Drehmoment*
- *Entwickelt, um die beste Performance aus dem Motorrad herauszuholen*
- *Perfektion bis ins kleinste Detail des Auspuffs*
- *Sportlicher Sound*
- *Mit einer Nanobeschichtung versehen, die eine einfachere Reinigung ermöglicht und besser vor Kratzern schützt*
- *Plug & Play-Montage*
- *Kein neues Motormapping notwendig*

ART.-NR.

761.05.979.500



## HEAT PROTECTION

### HITZESCHUTZ

HOMNN\_EU

690 ENDURO R 19-21  
690 SMC R 19-21

- Extremely light
- Extremely durable
- Low thermal expansion
- High long-term temperature stability
- Maximum protection against falls, flying stones, branches, etc.
- Visual highlight
- Protects against heat and unwanted contact
- High stiffness and strength

- *Extrem leicht*
- *Extrem widerstandsfähig*
- *Geringe Wärmeausdehnung*
- *Hohe Dauertemperaturbeständigkeit*
- *Maximaler Schutz bei Sturz, aufgewirbelten Steinen, Ästen etc.*
- *Optisches Highlight*
- *Schützt vor Hitze und unerwünschtem Kontakt*
- *Hohe Steifigkeit und Festigkeit*

ART.-NR.

769.05.911.000



**REMUS SLIP-ON SILENCER**  
**REMUS-SLIP-ON-ENDSCHALLDÄMPFER**

EC

690 **ENDURO R** 19 - 21  
 690 **SMC R** 19 - 21

- Highest quality workmanship
- Laser-engraved logo
- Plug & Play mounting
- No new engine flashing necessary
- Sporty sound
- Optimum combination of weight saving, durability and top performance/price ratio

ART-NR.  
**761.05.979.000**

- *Hochwertigste Verarbeitung*
- *Lasergraviertes Logo*
- *Plug & Play-Montage*
- *Kein neues Motormapping notwendig*
- *Sportlicher Sound*
- *Optimale Mischung aus Gewichtseinsparung, Langlebigkeit und Preis-Leistungs-Verhältnis*



**REMUS SLIP-ON SILENCER**  
**REMUS-SLIP-ON-ENDSCHALLDÄMPFER**

EC

690 **ENDURO R** 19 - 21  
 690 **SMC R** 19 - 21

- Highest quality workmanship
- Laser-engraved logo
- Plug & Play mounting
- No new engine flashing necessary
- Sporty sound
- Optimum combination of weight saving, durability and top performance/price ratio

ART-NR.  
**761.05.979.000 / C1**

- *Hochwertigste Verarbeitung*
- *Lasergraviertes Logo*
- *Plug & Play-Montage*
- *Kein neues Motormapping notwendig*
- *Sportlicher Sound*
- *Optimale Mischung aus Gewichtseinsparung, Langlebigkeit und Preis-Leistungs-Verhältnis*



These high-quality aluminum CNC components feature a superior abrasion-resistant eloxal coating and make a bold visual statement.

*Diese aus hochwertigem Aluminium gefertigten CNC-Teile wurden mit einer abriebfesten Eloxal-Schicht veredelt und stellen ein herausragendes optisches Highlight dar.*

## FACTORY ADJUSTER WHEEL SET FACTORY-EINSTELLRADSET

HOMNN\_EU

690 ENDURO R 08 - 21  
690 SMC R 08 - 21

ART.-NR.  
SXS.08.300.040



## CLUTCH RESERVOIR COVER KUPPLUNGS-AUSGLEICHSBEHÄLTER-DECKEL

HOMNN\_EU

690 ENDURO R 13 - 21  
690 SMC R 13 - 21

ART.-NR.  
604.02.933.144



## FACTORY RACING OIL FILTER COVER FACTORY RACING-ÖLFILTERDECKEL

HOMNN\_EU

690 ENDURO / R 08 - 21  
690 SMC / R 08 - 21

ART.-NR.  
750.38.041.100



## FACTORY RACING OIL PLUG FACTORY RACING-ÖLEINFÜLLSCHRAUBE

HOMNN\_EU

690 ENDURO / R 08 - 21  
690 SMC / R 08 - 21

ART.-NR.  
794.30.920.044



## BRAKE FLUID RESERVOIR COVER BREMSAUSGLEICHSBEHÄLTER-DECKEL

HOMNN\_EU

690 ENDURO R 14 - 21  
690 SMC R 14 - 21

ART.-NR.  
606.13.903.000



## BRAKE FLUID RESERVOIR CAP BREMSAUSGLEICHSBEHÄLTER-VERSCHLUSS

HOMNN\_EU

690 ENDURO / R 08 - 21  
690 SMC / R 08 - 21

ART.-NR.  
613.13.962.000



## FACTORY RACING IGNITION COVER PLUG FACTORY RACING-GENERATORDECKELSCHRAUBE

HOMNN\_EU

690 ENDURO / R 08 - 21  
690 SMC / R 08 - 21

ART.-NR.  
772.30.902.144



## HANDLEBAR ENDS LENKERENDEN

HOMNN\_EU

690 ENDURO / R 08 - 21  
690 SMC / R 08 - 21

- CNC milled from high-strength aluminum
- Elegant anodized surface
- Visual highlight
- Prevents the hand grips from chaffing in the event of a fall

ART.-NR.  
548.02.005.000

- CNC-gefräst aus hochfestem Aluminium
- Edle Eloxal-Oberfläche
- Optisches Highlight
- Verhindern das Aufscheuern der Griffgummis im Fall eines Sturzes



## HANDLEBAR END MIRROR LENKERENDENSPIEGEL

ECE EC-V

690 ENDURO R 17-21  
690 SMC R 17-21

- CNC milled from high-strength aluminum
- Elegant anodized surface
- Visual highlight
- Integrate perfectly into the vehicle design
- Suitable for the left and right side
- Ball joint, for flexible adjustment of the rear mirror
- Including adapter for mounting

- CNC-gefräst aus hochfestem Aluminium
- Edle Eloxal-Oberfläche
- Optisches Highlight
- Perfekte Integration in das Fahrzeugdesign
- Passend für die linke und rechte Seite
- Kugelgelenk zur flexiblen Einstellung des Rückspiegels
- Inklusive Adapter zur Montage

ART.-NR.

641.12.940.100

## BRAKE LEVER AND CLUTCH LEVER PROTECTION BREMS- UND KUPPLUNGSHEBEL-SCHÜTZER

HOMNN\_EU

- Protection of the lever in case of unintentional ground contact
- No unintentional operation of the lever if contact is made with another rider/vehicle
- Easy exchange for the standard handlebar weight
- Lever protection made of shatterproof plastic
- Handlebar attachment made of high-grade cast aluminum material
- Plastic protective bracket is individually replaceable

- Schutz des Hebels bei ungewolltem Bodenkontakt
- Kein unbeabsichtigtes Betätigen des Hebels bei Kontakt mit einem anderen Fahrer/Fahrzeug
- Einfacher Austausch gegen das Serien-Lenkergewicht
- Hebelschutzbügel aus bruchfestem Kunststoff
- Lenkerbefestigung aus hochwertigem Aluminium-Gussmaterial
- Kunststoff-Schutzbügel ist einzeln austauschbar

### BRAKE LEVER PROTECTION BREMSHEBELSCHÜTZER

690 ENDURO / R 08-21  
690 SMC / R 08-21

ART.-NR.

613.13.932.244

### CLUTCH LEVER PROTECTION KUPPLUNGSHEBELSCHÜTZER

690 ENDURO / R 08-21  
690 SMC / R 08-21

ART.-NR.

613.13.931.244

## FACTORY BRAKE LEVER PROTECTION FACTORY-BREMSHEBELSCHÜTZER

HOMNN\_EU

690 ENDURO / R 08-21  
690 SMC / R 08-21

- Exceptionally robust
- Already mandatory in many competitions
- CNC milled from high-strength aluminum
- Elegant anodized surface
- Developed for use on the race track
- Race look
- Disassembly/assembly in seconds
- Protection of the lever in case of unintentional ground contact
- No unintentional operation of the lever if contact is made with another rider/vehicle
- Easy exchange for the standard handlebar weight

- Äußerst robust
- Bei vielen Wettbewerben schon Pflicht
- CNC-gefräst aus hochfestem Aluminium
- Edle Eloxal-Oberfläche
- Für den Einsatz auf der Rennstrecke entwickelt
- Race-Look
- Sekundenschnelle Demontage/Montage
- Schutz des Hebels bei ungewolltem Bodenkontakt
- Kein unbeabsichtigtes Betätigen des Hebels bei Kontakt mit einem anderen Fahrer/Fahrzeug
- Einfacher Austausch gegen das Serien-Lenkergewicht

ART.-NR.

617.13.931.044 / C1A



## GRIP SET GRIFFSET

HOMNN\_EU

690 ENDURO / R 08 - 21  
690 SMC / R 08 - 21

- Developed according to the requirements of our Factory Riders
  - Less stress when riding
  - Objective: comfort AND safety
  - Ergonomic contour adapted to the shape of the hand for maximum comfort
  - Half waffle grip
  - For a secure grip
  - Three areas for the metal wire locking
- Nach den Anforderungen unserer Werksfahrer entwickelt
  - Weniger Stress beim Fahren
  - Nutzen: Komfort UND Sicherheit
  - Ergonomisch an die Handform angepasste Kontur für maximalen Komfort
  - Half Waffle-Griff
  - Für sicheren Griff
  - Drei Bereiche für die Metalldrahtsicherung

ART.-NR.  
548.02.021.000 (SOFT)

548.02.021.100 (MEDIUM)



## GRIP SET GRIFFSET

HOMNN\_EU

690 ENDURO / R 08 - 21  
690 SMC / R 08 - 21

- The KTM 2K (2K = two different materials) grip combines the durability of KTM standard grips and the comfort of the soft KTM grips.
- Harder orange material on the inside and at the grip ends for a long service life
  - Softer black material on the outside, where the hand lies on the grip, for increased comfort

- Der KTM 2K (2K = zwei verschiedene Materialien) Griff kombiniert die Haltbarkeit der KTM Standardgriffe mit dem Komfort der weichen KTM Griffe.*
- Härteres oranges Material an der Innenseite und an den Griffenden für lange Haltbarkeit
  - Weicheres schwarzes Material auf der Außenseite, wo die Hand auf dem Griff liegt, für erhöhten Komfort

ART.-NR.  
630.02.021.100 (CLOSED END)

630.02.021.200 (OPEN END)



## GRIP DONUT SET GRIFF-DONUT-SET

HOMNN\_EU

690 ENDURO / R 08 - 21  
690 SMC / R 08 - 21

- Coated neoprene ring
  - Simply pulled over the grips
  - Optimum protection against blisters on the thumbs with these coated neoprene rings
- Beschichteter Neoprenring
  - Einfach Montage über die Griffe
  - Optimaler Schutz vor Blasenbildung an den Daumen



ART.-NR.  
U69.51.716

## MUD GRIPS MUD GRIPS

HOMNN\_EU

690 ENDURO / R 08 - 21  
690 SMC / R 08 - 21

- For a secure grip
  - Maximum grip on the hand grip even in extremely muddy conditions
- Für sicheren Griff
  - Maximaler Halt am Griffgummi selbst bei extrem schlammigen Verhältnissen

ART.-NR.  
781.02.922.000





**SKID PLATE  
MOTORSCHUTZ**

HOMNN\_EU

690 ENDURO / R 08 - 21  
690 SMC / R 08 - 21

- Made of high-strength aluminum
- Highest quality workmanship
- Optimal protection against stone impact
- Protection against damage when setting down
- Excellent protection for the engine housing and the header

- Gefertigt aus hochfestem Aluminium
- Hochwertigste Verarbeitung
- Optimaler Schutz vor Steinschlägen
- Schutz vor Beschädigung durch Aufsetzen
- Hervorragender Schutz für Motorgehäuse und Krümmer

ART-NR.  
765.03.090.100



**SKID PLATE  
MOTORSCHUTZ**

HOMNN\_EU

690 SMC / R 08 - 21

- Excellent protection for the engine housing and the header
- Optimal protection against stone impact
- Protection against damage when setting down

- Hervorragender Schutz für Motorgehäuse und Krümmer
- Optimaler Schutz vor Steinschlägen
- Schutz vor Beschädigung durch Aufsetzen

ART-NR.  
769.03.090.044



**FOAM RUBBER  
SCHAUMSTOFF**

HOMNN\_EU

690 ENDURO / R 08 - 21  
690 SMC / R 08 - 21

- Reduces dirt deposits between engine and skid plate
- Provides better cooling of the engine

- Reduziert Schmutzablagerungen zwischen Motor und Motorschutz
- Bewirkt bessere Kühlung des Motors

ART-NR.  
590.03.990.250 FOR 765.03.090.100



**FOAM RUBBER  
SCHAUMSTOFF**

HOMNN\_EU

690 ENDURO R 14 - 21

- For extremely muddy conditions

- Für extrem schlammige Bedingungen

ART-NR.  
548.03.095.000



# KTM 690 CC RANGE

## HANDGUARD KIT HANDSCHUTZKIT

HOMNN\_EU

- Excellent weather protection
- Maximum protection against falls, flying stones, branches, etc.
- Indispensable companion for heavy off-road and Supermoto use
- Wide, generous design in combination with sturdy aluminum bracket
- Prevents broken levers
- Made of robust plastic

- *Hervorragender Wetterschutz*
- *Maximaler Schutz bei Sturz, aufgewirbelten Steinen, Ästen etc.*
- *Unentbehrlicher Begleiter im schweren Offroad- und Supermoto-Einsatz*
- *Breites, großzügiges Design in Kombination mit stabilem Aluminium-Bügel*
- *Verhindert abgebrochene Hebel*
- *Gefertigt aus robustem Kunststoff*

690 **ENDURO R** 19 - 21  
690 **SMC R** 19 - 21

690 **ENDURO R** 08 - 21  
690 **SMC R** 08 - 21

ART.-NR.

- 765.02.979.000 / EB
- 765.02.979.000 / AB

ART.-NR.

- 765.02.979.100 / 30



## LICENCE PLATE HOLDER SUPPORT KENNZEICHENTRÄGER

CCCUO\_EU

690 **ENDURO R** 19 - 21  
690 **SMC R** 19 - 21

- Visual highlight
- Perfectly integrated into the motorcycle
- Shortened design of the license plate holder support
- Shows off the slender rear part to full advantage

- *Optisches Highlight*
- *Perfekt ins Motorrad integriert*
- *Verkürzte Ausführung des Kennzeichenträgers*
- *Setzt das schlanke Heck perfekt in Szene*

ART.-NR.

769.08.915.044



## MIRROR EXTENSION RÜCKSPIEGELVERBREITERUNG

CCCUO\_EU

690 **ENDURO R** 08 - 21  
690 **SMC R** 08 - 21

- CNC milled from high-strength aluminum
- Elegant anodized surface
- Improves your rear view
- The mirror extension is mounted simply between the original mirror and mirror bracket
- Length: 40 mm

- *CNC-gefräst aus hochfestem Aluminium*
- *Edle Eloxal-Oberfläche*
- *Zur besseren Sicht nach hinten*
- *Wird zwischen Spiegel und Spiegelaufnahme montiert*
- *Länge: 40 mm*

ART.-NR.

620.12.940.050



**CLUTCH & IGNITION COVER PROTECTION**  
**KUPPLUNGS- & GENERATORDECKELSCHUTZ**

HOMNN\_EU

- Made of high-quality carbon
- Perfect fit
- High stiffness and strength
- Specially reinforced at points at risk of grinding

- *Hergestellt aus hochwertigstem Karbon*
- *Perfekte Passform*
- *Hohe Steifigkeit und Festigkeit*
- *Besonders verstärkt an abschleifgefährdeten Stellen*

**CLUTCH COVER PROTECTION**  
**KUPPLUNGSDECKELSCHUTZ**

690 ENDURO R 08 - 21  
 690 SMC R 08 - 21

ART-NR.  
 750.30.026.050 / 49

**IGNITION COVER PROTECTION**  
**GENERATORDECKELSCHUTZ**

690 ENDURO R 08 - 21  
 690 SMC R 08 - 21

ART-NR.  
 750.30.045.050 / 49



**CRASH BAR**  
**STURZBÜGEL**

HOMNN\_EU

- Exceptionally robust
- Perfectly integrated into the motorcycle
- Provides optimum protection
- Plastic-coated tubular steel brackets
- Extremely resistant fastening system

- *Äußerst robust*
- *Perfekt ins Motorrad integriert*
- *Bietet optimalen Schutz*
- *Kunststoffbeschichtete Stahlrohrbügel*
- *Extrem widerstandsfähiges Befestigungssystem*

690 ENDURO R 19 - 21  
 690 SMC R 19 - 21

ART-NR.  
 ■ 769.12.968.044 / EB

690 ENDURO R 19 - 21  
 690 SMC R 19 - 21

ART-NR.  
 ■ 769.12.968.044 / C1



**STAND PLATE**  
**STÄNDERAUFLAGE**

HOMNN\_EU

690 ENDURO R 19 - 21  
 690 SMC R 19 - 21

- Secure stand for your bike
- Specifically for soft surfaces such as sand

- *Sicherer Stand für dein Bike*
- *Speziell für weichen Untergrund wie Sand*

ART-NR.  
 635.03.923.150



## CRASH BUNG STURZPAD

HOMNN\_EU

- Easy to mount
- Protects from damage in the event of a fall
- Protects the fork and swingarm

- *Einfache Montage*
- *Schützt vor Beschädigungen bei einem Sturz*
- *Schutz für Gabel und Schwinge*

## CRASH BUNG FOR FORK STURZPAD FÜR GABEL

690 SMC/R 08-21

ART-NR.  
756.09.945.000 (1)

## CRASH BUNG FOR SWINGARM STURZPAD FÜR SCHWINGE

690 SMC/R 08-21

ART-NR.  
756.10.945.000 (2)



## BLEEDER VALVE GABELNÜFTUNG

HOMNN\_EU

690 ENDURO/R 08-21  
690 SMC/R 08-21

- Developed together with the vehicle
- Specially developed for WP forks
- Fork bleeding using finger pressure

- *Wurde gemeinsam mit dem Fahrzeug entwickelt*
- *Speziell für WP-Gabeln entwickelt*
- *Gabelentlüftung per Fingerdruck*

ART-NR.  
791.01.900.100



## PIVOT PEGZ PIVOT PEGZ

CCCU0\_EU

690 ENDURO/R 08-21  
690 SMC/R 08-21

- Move along with weight shift
- Permanent contact between boot and footpeg
- Extends the service life of your boots
- Enlarged tread area
- More control
- More curve pressure
- Easier and faster weight shifting
- Easier shifting and braking
- Spring-mounted, 20-degree rotational movement possible towards front and rear

- *Bewegen sich bei Gewichtsverlagerung mit*
- *Dauerhafter Kontakt zwischen Stiefel und Fußraste*
- *Verlängert die Lebensdauer deiner Stiefel*
- *Vergrößerte Auftrittsfläche*
- *Mehr Kontrolle*
- *Mehr Kurvendruck*
- *Einfachere und schnellere Gewichtsverlagerung*
- *Einfacheres Schalten und Bremsen*
- *Federnd gelagert, Drehbewegung um 20 Grad nach vorne und hinten möglich*

ART-NR.  
780.03.940.244



## FACTORY RACING FOOTPEG SET FACTORY RACING-FUSSRASTENSET

EC-V

690 ENDURO / R 08 - 21  
690 SMC / R 08 - 21

- Ride like our multiple Dakar winners
- Enlarged tread area
- More control
- Fatigue-free standing riding

- *Fahre wie unsere vielfachen Dakar-Sieger*
- *Vergrößerte Auftrittsfläche*
- *Mehr Kontrolle*
- *Ermüdungsfreies Fahren im Stehen*

ART-NR.  
601.03.940.000



## COMFORT INSERT KOMFORTEINSATZ

HOMNN\_EU

690 ENDURO / R 08 - 21  
690 SMC / R 08 - 21

- Offers more comfort during long journeys
- Absorbs the blows of off-road riding
- Fatigue-free standing riding

- *Bietet mehr Komfort bei langen Fahrten*
- *Dämpft die Schläge bei Offroad-Fahrten*
- *Ermüdungsfreies Fahren im Stehen*

ART-NR.  
762.03.940.044



## FOOTPEG SLIDER KIT SCHLEIFSCHUTZKIT

HOMNN\_EU

690 ENDURO / R 08 - 21  
690 SMC / R 08 - 21

- Protects the footpegs from damage during a potential fall

- *Schützt die Fußrasten vor Beschädigungen bei einem eventuellen Sturz*

ART-NR.  
548.03.047.000



## HANDLEBAR MUFFS HANDWÄRMER

HOMNN\_EU

690 ENDURO/R 08-21

- Never again have cold fingers!
- Mounting over handlebar and switches
- Better control during winter ride-outs

- *Nie wieder kalte Finger!*
- *Montage über den Lenker und Lenkerschalter*
- *Bessere Kontrolle bei Fahrten im Winter*

ART-NR.  
797.02.908.000



## PROGRESSIVE HANDLEBAR DAMPING SYSTEM (PHDS) PROGRESSIVES LENKERDÄMPFUNGSSYSTEM (PHDS)

CCCUO\_EU

690 ENDURO/R 19-21  
690 SMC/R 19-21

- CNC milled handlebar mount with damping rubber inserts
- Gentle on wrists and shoulder joints
- Damping of hard shocks
- Absorption of chassis and engine vibrations
- Additional handlebar damping in horizontal direction
- Optimum steering precision
- Further dampers available in three different degrees of hardness (soft, medium, hard) for individual adjustment
- Replaces the standard damping rubbers used in the handlebar mount

- *CNC-gefräste Lenkeraufnahme mit dämpfenden Gummieinsätzen*
- *Schont Hand- und Schultergelenke*
- *Dämpfung harter Schläge*
- *Absorption der Vibrationen von Fahrwerk und Motor*
- *Zusätzliche Lenkerdämpfung in horizontaler Richtung*
- *Optimale Lenkpräzision*
- *Weitere Dämpfungselemente in drei verschiedenen Härtegraden (weich, mittel, hart) zur individuellen Abstimmung erhältlich*
- *Ersetzt die serienmäßig verbauten Dämpfungsgummis der Lenkeraufnahme*

ART-NR.  
790.01.939.500



## HANDLEBAR MOUNT LENKERAUFNHME

CCCUO\_EU

690 ENDURO/R 19-21  
690 SMC/R 19-21

- Offers more adjustability for improved ergonomics and added comfort

- *Bietet flexiblere Einstellbarkeit für angepasste Ergonomie und zusätzlichen Komfort*

ART-NR.  
790.01.939.031 (+31 MM)  
790.01.939.041 (+41MM)  
790.01.939.051 (+51 MM)

790.01.139.036 (+36 MM)  
790.01.939.046 (+46 MM)



**HANDLEBAR PAD  
LENKERPOLSTER**

HOMNN\_EU

690 ENDURO / R 08 - 21  
690 SMC / R 08 - 21

- Already mandatory in many competitions
- Provides optimum protection
- Visual highlight

- *Bei vielen Wettbewerben schon Pflicht*
- *Bietet optimalen Schutz*
- *Optisches Highlight*

ART-NR.  
772.02.002.144



**HANDLEBAR PAD  
LENKERPOLSTER**

HOMNN\_EU

690 ENDURO / R 08 - 21  
690 SMC / R 08 - 21

- Already mandatory in many competitions
- Provides optimum protection
- Visual highlight
- Can also be fitted in combination with the PHDS-handlebar support

- *Bei vielen Wettbewerben schon Pflicht*
- *Bietet optimalen Schutz*
- *Optisches Highlight*
- *Auch in Kombination mit der PHDS-Lenkeraufnahme verbaubar*

ART-NR.  
SXS.07.250.800



**HANDLEBAR PAD  
LENKERPOLSTER**

HOMNN\_EU

690 ENDURO / R 08 - 21  
690 SMC / R 08 - 21

- Already mandatory in many competitions
- Provides optimum protection
- Visual highlight
- With the integrated card holder you always have the time in view
- A small extra pocket allows you to stow small items.
- Can also be fitted in combination with the PHDS-handlebar support

- *Bei vielen Wettbewerben schon Pflicht*
- *Bietet optimalen Schutz*
- *Optisches Highlight*
- *Mit dem integrierten Zeitkartenhalter hast du die Zeit stets im Blick*
- *Eine kleine Zusatztasche ermöglicht dir das Verstauen kleiner Sachen. Auch in Kombination mit der PHDS-Lenkeraufnahme verbaubar*

ART-NR.  
790.02.901.050



**FORK SHOE PROTECTION KIT  
GABELFAUSTSCHUTZ-KIT**

HOMNN\_EU

690 SMC R 14 - 21

- Easy to mount
- Protects the fork shoes from damage
- Enables the use of the front wheel stand

- *Einfache Montage*
- *Schützt die Gabelhäuste vor Beschädigungen*
- *Ermöglicht die Verwendung der Vorderrad-Hebevorrichtung*

ART-NR.  
760.09.945.100



## HANDLEBAR

### LENKER

CCC00\_EU

690 ENDURO / R 08 - 21  
690 SMC / R 08 - 21

- Made of high-strength aluminum
- Tested in complex and specially-developed test cycles
- Position markings for easy adjustment
- Dimensions: A = 115 mm, B = 806 mm, C = 62 mm

- *Gefertigt aus hochfestem Aluminium*
- *In aufwändigen und speziell entwickelten Prüfzyklen getestet*
- *Positionsmarkierungen zur leichten Einstellung*
- *Abmessungen: A = 115 mm, B = 806 mm, C = 62 mm*

ART.-NR.  
**548.02.001.300 / 04**



## HANDLEBAR CROSS BRACE

### LENKERQUERSTREBE

HOMNN\_EU

690 ENDURO / R 08 - 21  
690 SMC / R 08 - 21

- Universally applicable for mounting the GPS bracket

- *Universell einsetzbar für die Montage des GPS-Halters*

ART.-NR.  
**601.12.092.070**



## FORK PROTECTOR

### GABELSCHUTZ

HOMNN\_EU

690 ENDURO / R 08 - 21  
690 SMC / R 08 - 21

- For all 48 mm forks
- Ideal protection for sealing the fork
- For use with an open fork protector

- *Für alle 48-mm-Gabeln*
- *Perfekter Schutz für die Dichtung der Gabel*
- *Für die Verwendung mit dem offenen Gabelschutz*

ART.-NR.  
**595.01.095.000**



## FORK PROTECTOR

### GABELSCHUTZ

HOMNN\_EU

690 ENDURO / R 08 - 21  
690 SMC / R 08 - 21

- For all 48 mm forks
- Ideal protection for sealing the fork
- For use with a closed fork protector

- *Für alle 48-mm-Gabeln*
- *Perfekter Schutz für die Dichtung der Gabel*
- *Für die Verwendung mit dem geschlossenen Gabelschutz*

ART.-NR.  
**780.01.095.000**





## TRIPLE CLAMP PROTECTIVE FILM KIT GABELBRÜCKEN-SCHUTZFOLIENKIT

HOMNN\_EU

690 ENDURO R 14-21  
690 SMC R 14-21

– Extra thick film protects the triple clamp from stone impacts. For use with triple clamp 781.01.999.020/04 and 781.01.999.022/04.

– *Extrastarke Folie, schützt die Gabelbrücke vor Steinschlägen. Verwendbar für Gabelbrücke 781.01.999.020/04 und 781.01.999.022/04.*

ART-NR.  
781.08.999.020



## FACTORY GRAPHICS KIT FACTORY-GRAFIKKIT

HOMNN\_EU

690 ENDURO R 21  
690 SMC R 21

– Made of the highest quality materials  
– Visual highlight  
– Perfect fit  
– Personalize the look of your motorcycle  
– Race look  
– Designed to completely change the original look of your motorcycle  
– Glue the graphics kit directly onto the standard fairing parts  
– Can be removed without leaving any residue

– *Aus hochwertigsten Materialien gefertigt*  
– *Optisches Highlight*  
– *Perfekte Passform*  
– *Personalisiere den Look deines Motorrades*  
– *Race-Look*  
– *Designed, um den originalen Look deines Motorrades komplett zu verändern*  
– *Klebe das Grafikkit direkt auf die Serienverkleidungsteile*  
– *Kann rückstandslos wieder entfernt werden*

ART-NR.  
761.08.999.000



KTM 690 CC RANGE





// HARSHER TERRAIN  
CALLS FOR  
MORE PROTECTION.

PIT BEIRER

PIT BEIRER  
HÄRTERES TERRAIN VERLANGT  
NACH BESSEREM SCHUTZ.

## PROTECTIVE FORK STICKER SET GABEL-SCHUTZAUFKLEBERSET

HOMNN\_EU

690 ENDURO / R 08 - 21  
690 SMC / R 08 - 21

- For all 48 mm forks
- Extra strong film

- Für alle 48-mm-Gabeln
- Extrastarke Folie

ART-NR.

□ 520.00.140    ■ 520.00.092    □ 520.00.093



## WHEEL RIM STICKER KIT FELGENRING-AUFKLEBERKIT

HOMNN\_EU

690 ENDURO / R 08 - 21

- Pre-cut stickers
- Suitable for front and rear wheel rim
- For wheel size 18/21"; 19/21"

- Vorgeschnittene Aufkleber
- Passend für Vorder- und Hinterradfelge
- Für Radgröße 18/21"; 19/21"

ART-NR.

791.09.999.000 (1 | 21"/18")    780.09.099.000 (2 | 21"/18")

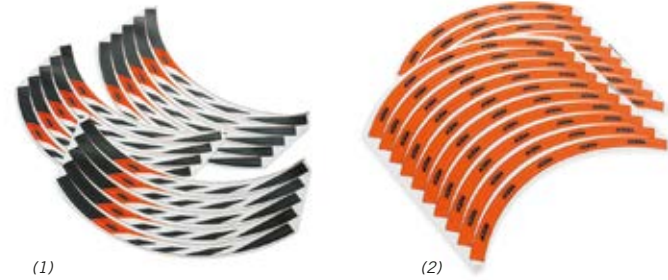

## WHEEL RIM STICKER KIT FELGENRING-AUFKLEBERKIT

HOMNN\_EU

690 SMC / R 08 - 21

- Pre-cut stickers
- Suitable for front and rear wheel rim

- Vorgeschnittene Aufkleber
- Passend für Vorder- und Hinterradfelge

ART-NR.

613.09.999.000 (17")



## WHEEL RIM STICKER KIT FELGENRING-AUFKLEBERKIT

HOMNN\_EU

690 SMC / R 08 - 21

- Pre-cut stickers
- Suitable for front and rear wheel rim

- Vorgeschnittene Aufkleber
- Passend für Vorder- und Hinterradfelge

ART-NR.

■ 611.09.099.000 (17")    □ 611.09.099.000 / 20 (17")

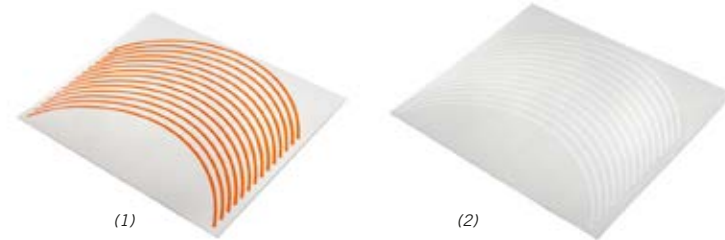

**WAVE BRAKE DISC**  
WAVE-BREMSSSCHEIBE

ABE

690 SMC R 19 - 21

- Pure race feeling
- Developed for use on the race track
- Visual highlight
- No fading
- Consistent, high-level braking performance
- Perfect dosing capacity
- Greater safety in all conditions
- Floating
- No distortion
- No brake juddering
- Clear pressure point across the entire temperature range
- Inner ring anodized
- Outer ring made of stainless high-performance brake steel
- Less manual force with the same brake power

- *Race-Feeling pur*
- *Für den Einsatz auf der Rennstrecke entwickelt*
- *Optisches Highlight*
- *Kein Fading*
- *Gleichbleibende Bremsleistung auf höchstem Niveau*
- *Bremsleistung perfekt dosierbar*
- *Mehr Sicherheit unter allen Bedingungen*
- *Schwimmend gelagert*
- *Kein Verziehen*
- *Kein Bremsruckeln*
- *Glasklarer Druckpunkt über den ganzen Temperaturbereich hinweg*
- *Innenring eloxiert*
- *Außenring aus rostfreiem Hochleistungs-Bremsenstahl*
- *Weniger Handkraft bei gleicher Bremsleistung*

ART-NR

769.09.960.000 / 04 (FRONT)



**WAVE BRAKE DISC**  
WAVE-BREMSSSCHEIBE

ABE

690 SMC R 19 - 21

- Pure race feeling
- Developed for use on the race track
- Visual highlight
- No fading
- Consistent, high-level braking performance
- Perfect dosing capacity
- Greater safety in all conditions
- Floating
- No distortion
- No brake juddering
- Clear pressure point across the entire temperature range
- Inner ring anodized
- Outer ring made of stainless high-performance brake steel
- Less manual force with the same brake power

- *Race-Feeling pur*
- *Für den Einsatz auf der Rennstrecke entwickelt*
- *Optisches Highlight*
- *Kein Fading*
- *Gleichbleibende Bremsleistung auf höchstem Niveau*
- *Bremsleistung perfekt dosierbar*
- *Mehr Sicherheit unter allen Bedingungen*
- *Schwimmend gelagert*
- *Kein Verziehen*
- *Kein Bremsruckeln*
- *Glasklarer Druckpunkt über den ganzen Temperaturbereich hinweg*
- *Innenring eloxiert*
- *Außenring aus rostfreiem Hochleistungs-Bremsenstahl*
- *Weniger Handkraft bei gleicher Bremsleistung*

ART-NR

769.09.960.000 / C1 (FRONT)



**WAVE BRAKE DISC**  
WAVE-BREMSSSCHEIBE

CCCUO\_EU

690 ENDURO / R 08 - 21  
690 SMC / R 08 - 21

- Visual highlight
- Consistent, high-level braking performance
- Perfect dosing capacity
- Outer ring made of stainless high-performance brake steel

- *Optisches Highlight*
- *Gleichbleibende Bremsleistung auf höchstem Niveau*
- *Bremsleistung perfekt dosierbar*
- *Außenring aus rostfreiem Hochleistungs-Bremsenstahl*

ART-NR

270.10.060.000 (REAR)



## BANJO BOLT WITH BLEEDER FUNCTION & BRAKE BLEEDER SCREW HOHLSCHRAUBE MIT ENTLÜFTUNGSFUNKTION & BREMSENENTLÜFTUNGSSCHRAUBE

HOMNN\_EU

- With return valve
- Anodized dust protection cap
- Quick and easy bleeding of the brake

- *Mit Rücklaufventil*
- *Eloxierte Staubschutzkappe*
- *Schnelles und einfaches Entlüften der Bremse*

690 SMC / R 08 - 21

ART.-NR.  
770.13.920.100 (1 | FRONT)

690 SMC / R 08 - 21

ART.-NR.  
770.13.920.000 (2 | REAR)

690 ENDURO / R 08 - 21

ART.-NR.  
770.13.920.000 (2 | FRONT & REAR)



## REAR SPROCKET KETTENRAD

HOMNN\_EU

690 ENDURO / R 08 - 21  
690 SMC / R 08 - 21

- Recommended for long journeys
- Significantly longer durability
- Teeth made of high-strength steel, for an extra long service life
- Extremely low-wear
- Sprockets with different teeth number as stock are CCCUO\_EU!

- *Für lange Reisen empfohlen*
- *Wesentlich längere Haltbarkeit*
- *Zähne aus hochfestem Stahl, für eine extra lange Lebensdauer*
- *Extrem verschleißarm*
- *Kettenräder, welche eine andere Zahnanzahl haben wie das Serien-Kettenrad, sind CCCUO\_EU!*

ART.-NR.  
582.10.951.042 (Z42)  
582.10.951.050 (Z50)

582.10.951.045 (Z45)  
582.10.951.052 (Z52)

582.10.951.048 (Z48)



**REAR SPROCKET  
KETTENRAD**

HOMNN\_EU

690 ENDURO / R 08 - 21  
690 SMC / R 08 - 21

- Elegant anodized surface
- Extremely light
- Made of high-strength aluminum
- Visual highlight
- Precisely ground to 0.002 mm, dead straight and impact-free chain track
- Free from vibration – therefore the highest power transmission efficiency
- Reduces the rotating masses
- Sprockets with different teeth number as stock are CCCUO\_EU!

- *Edle Eloxal-Oberfläche*
- *Extrem leicht*
- *Gefertigt aus hochfestem Aluminium*
- *Optisches Highlight*
- *Auf 0,002 mm genau eben geschliffen, schnurgrader und schlagfreier Kettenlauf*
- *Vibrationsfreiheit – damit höchster Wirkungsgrad in der Kraftübertragung*
- *Verringert die rotierenden Massen*
- *Kettenräder, welche eine andere Zahnanzahl haben wie das Serien-Kettenrad, sind CCCUO\_EU!*

ART-NR.

777.10.951.045 / 04 (Z45)  
777.10.951.049 / 04 (Z49)

777.10.951.047 / 04 (Z47)  
777.10.951.050 / 04 (Z50)

777.10.951.048 / 04 (Z48)  
777.10.951.052 / 04 (Z52)



**SUPERSPROX-STEALTH REAR SPROCKET  
SUPERSPROX-STEALTH KETTENRAD**

HOMNN\_EU

690 ENDURO / R 08 - 21  
690 SMC / R 08 - 21

- Teeth made of high-strength steel, for an extra long service life
- Aluminum center section, reduces unsprung masses
- Permanently joined together with high-strength rivets
- At least three times longer service life than other aluminum rear sprockets
- 50% lighter than steel rear sprockets
- Longer service life of the entire drivetrain kit

- *Zähne aus hochfestem Stahl, für eine extra lange Lebensdauer*
- *Mittelteil aus Aluminium, reduziert die ungefederten Massen*
- *Durch hochfeste Nieten permanent miteinander verbunden*
- *Mindestens dreimal längere Lebensdauer als andere Aluminium-Kettenräder*
- *Um 50% leichter als herkömmliche Kettenräder aus Stahl*
- *Längere Lebensdauer des gesamten Antriebssatzes*

ART-NR.

584.10.051.038 / 04 (Z38)  
584.10.051.042 / 04 (Z42)  
584.10.051.046 / 04 (Z46)  
584.10.051.050 / 04 (Z50)

584.10.051.040 / 04 (Z40)  
584.10.051.044 / 04 (Z44)  
584.10.051.048 / 04 (Z48)  
584.10.051.051 / 04 (Z51)

584.10.051.041 / 04 (Z41)  
584.10.051.045 / 04 (Z45)  
584.10.051.049 / 04 (Z49)  
584.10.051.052 / 04 (Z52)



# KTM 690 CC RANGE

## AIR FILTER

### LUFTFILTER

CCC00\_EU

690 ENDURO / R 08 - 21  
690 SMC / R 08 - 21

- Extends the filter service intervals
- Recommended for extremely dusty conditions
- Premature sanding of the air filter is avoided
- Easy cleaning

- *Verlängert die Filterserviceintervalle*
- *Empfohlen bei extrem staubigen Bedingungen*
- *Vorzeitiges Versanden des Luftfilters wird vermieden*
- *Einfache Reinigung*

ART.-NR.  
765.06.115.000



## SIDE STAND REMOVAL KIT

### SEITENSTÄNDER-DEMONTAGEKIT

CCC00\_EU

690 ENDURO R 19 - 21  
690 SMC R 19 - 21

- Plug & Play mounting
- Contains all parts for dismantling the side stand
- Simulates a folded up side stand

- *Plug & Play-Montage*
- *Enthält alle Teile zur Demontage des Seitenständers*
- *Simuliert einen hochgeklappten Seitenständer*

ART.-NR.  
765.11.946.044



## LOWERING KIT

### TIEFERLEGUNGSKIT

CCC00\_EU

- Developed together with the vehicle
- No restrictions on riding dynamics

- *Wurde gemeinsam mit dem Fahrzeug entwickelt*
- *Keine Einschränkungen der Fahrdynamik*

690 SMC R 19 - 21

690 ENDURO R 19 - 21

ART.-NR.  
769.12.955.044 (-40 MM)

ART.-NR.  
769.12.955.544 (-40 MM)



## FACTORY RACING CHAINGUIDE

### FACTORY RACING-KETTENFÜHRUNG

H0MNN\_EU

690 ENDURO / R 08 - 21  
690 SMC / R 08 - 21

- Visual highlight
- Race look
- Factory Racing Team look
- With exchangeable chain track surface, therefore extremely durable
- Specially designed for the challenges of off-road use
- CNC machined out of teflon

- *Optisches Highlight*
- *Race-Look*
- *Factory Racing Team Look*
- *Mit austauschbarer Kettenlaufläche, dadurch extrem langlebig*
- *Speziell konstruiert für die Herausforderungen des Offroad-Einsatzes*
- *CNC-gefräst aus Teflon*

ART.-NR.  
781.04.970.000 / 04





## SCOTTOILER KIT SCOTTOILER-KIT

HOMNN\_EU

690 ENDURO R 19 - 21  
690 SMC R 19 - 21

- Constant and permanent lubrication
- Extends chain life
- Perfectly integrated into the motorcycle
- Practical companion for national and international explorations
- Recommended for long journeys
- Easy handling and operation
- Offers more comfort during long journeys
- Including all required assembly materials
- Automatic chain oiling system
- The chain becomes maintenance free
- The system is working with a vacuum, which gets created when the engine is running
- The amount of oil can be regulated by a small adjustment wheel
- One 250 ml bottle of Scottoil is included in the kit (enough oil to cover up to 8,000 km)
- The blue Scottoil is made for lower temperature (0°C–30°C)
- The red Scottoil is made especially for higher temperature (20°C–40°C)

- *Konstante und dauerhafte Schmierung*
- *Verlängert die Lebensdauer der Kette*
- *Perfekt ins Motorrad integriert*
- *Praktischer Begleiter für In- und Auslandsreisen*
- *Für lange Reisen empfohlen*
- *Einfache Handhabung und Bedienung*
- *Bietet mehr Komfort bei langen Fahrten*
- *Inklusive aller benötigten Montagematerialien*
- *Automatisches Kettenschmierungssystem*
- *Die Kette wird praktisch wartungsfrei*
- *Das System funktioniert mit Unterdruck, welcher bei laufendem Motor erzeugt wird*
- *Die Ölmenge kann über ein kleines Einstellrad reguliert werden*
- *Eine 250-ml-Flasche Scottoil ist im Kit enthalten (ausreichend für eine Strecke von bis zu 8.000 km)*
- *Das blaue Scottoil ist für niedrigere Temperaturen geeignet (0 °C–30 °C)*
- *Das rote Scottoil ist besonders für hohe Temperaturen geeignet (20 °C–40 °C)*

ART-NR.

637.10.967.044 (STANDARD)

637.10.967.088 (FOR HOT TEMPERATURES)



## ROADLOK ROADLOK

HOMNN\_EU

690 ENDURO / R 08 - 21  
690 SMC / R 08 - 21

- CNC milled from high-strength aluminum
- Elegant anodized surface
- Screwed directly to the brake caliper
- Safety bolt made of high-strength steel engages directly in the drill hole of the brake disc
- It is not possible to move the vehicle when it is locked
- No disassembly possible in locked state

- *CNC-gefräst aus hochfestem Aluminium*
- *Edle Eloxal-Oberfläche*
- *Direkt mit dem Bremssattel verschraubt*
- *Sicherungsbolzen aus hochfestem Stahl greift direkt in die Bohrung der Bremsscheibe*
- *Keine Bewegung des Fahrzeuges in abgeschlossenem Zustand möglich*
- *Keine Demontage in abgeschlossenem Zustand möglich*

ART-NR.

610.12.932.000



## SMARTPHONE CASE SMARTPHONEHÜLLE

HOMNN\_EU

690 ENDURO / R 08 - 21  
690 SMC / R 08 - 21

- Smartphone can be easily removed with its cover
- Protects your expensive smartphone
- Optimal solution for quick and secure fastening of your smartphone on the vehicle

- Smartphone kann mit Hülle einfach abgenommen werden
- Schützt dein wertvolles Smartphone
- Optimale Lösung für die schnelle und sichere Befestigung des Smartphones am Fahrzeug

ART.-NR.

617.12.990.100 (IPHONE 6 / 6S / 7 / 8 / SE)  
617.12.990.200 (IPHONE X / XS)  
617.12.991.200 (IPHONE XS MAX)  
617.12.991.300 (IPHONE XR)  
617.12.993.000 (IPHONE 11)  
617.12.992.800 (IPHONE 11 PRO)  
617.12.992.900 (IPHONE 11 PRO MAX)  
617.12.994.000 (IPHONE 12 / 12 PRO)  
617.12.993.800 (IPHONE 12 MINI)  
617.12.993.900 (IPHONE 12 PRO MAX)

617.12.990.300 (GALAXY S8 / S9)  
617.12.990.400 (GALAXY S8+ / S9+)  
617.12.993.100 (GALAXY S10)  
617.12.993.200 (GALAXY S10+)  
617.12.993.300 (GALAXY S20)  
617.12.993.400 (GALAXY S20+)  
617.12.993.700 (GALAXY S20 ULTRA)  
617.12.991.400 (HUAWAI MATE 20 PRO)



## SMARTPHONE UNIVERSAL ADAPTER SMARTPHONE-UNIVERSALADAPTER

HOMNN\_EU

690 ENDURO / R 08 - 21  
690 SMC / R 08 - 21

- Optimal solution for quick and secure fastening of your smartphone on the vehicle
- Dimensions: 66 x 55 mm (2.6" x 2.17")

- Optimale Lösung für die schnelle und sichere Befestigung des Smartphones am Fahrzeug
- Abmessungen: 66 x 55 mm

ART.-NR.

617.12.991.000



## SMARTPHONE BRACKET SMARTPHONEHALTER

HOMNN\_EU

690 ENDURO / R 08 - 21  
690 SMC / R 08 - 21

- Universal and inconspicuous bracket for your smartphone
- Optimal solution for quick and secure fastening of your smartphone on the vehicle
- Can be clamped on the handlebar (including different adaptor)
- The arm can be rotated in any position for the perfect position for your smartphone

- Universelle und unauffällige Halterung für dein Smartphone
- Optimale Lösung für die schnelle und sichere Befestigung des Smartphones am Fahrzeug
- Mittels diverser Adapter kann die Halterung am Lenker befestigt werden
- Der Halterungsarm kann in jede beliebige Stellung für die perfekte Position des Smartphones gedreht werden

ART.-NR.

617.12.991.100



**SMARTPHONE UNIVERSAL CASE**  
SMARTPHONE-UNIVERSALHÜLLE

HOMNN\_EU

690 ENDURO / R 08 - 21  
690 SMC / R 08 - 21

- Protects your expensive smartphone from rain, dust or mud
  - Touchscreen remains fully functional
  - Optimal solution for quick and secure fastening of your smartphone on the vehicle
- *Schützt dein wertvolles Smartphone vor Regen, Staub oder Schlamm*
  - *Touchscreen bleibt komplett funktionsfähig*
  - *Optimale Lösung für die schnelle und sichere Befestigung des Smartphones am Fahrzeug*

ART-NR.  
617.12.993.500 (165 X 80 MM)

617.12.993.600 (153 X 70 MM)



**TOURATECH IBRACKET**  
TOURATECH-IBRACKET

HOMNN\_EU

690 ENDURO / R 08 - 21  
690 SMC / R 08 - 21

- Intelligent 3D mount with one-handed operation
  - CNC laser-cut and CNC-bent stainless steel components
  - Tailor-made precision closure contour
  - Plastic corners with UV light-resistant silicone rings
  - Rotatable by 90°
  - Optimal solution for quick and secure fastening of your smartphone on the vehicle
- *Praktische 3D-Halterung, mit einer Hand bedienbar*
  - *CNC-lasergeschnittene und -gebogene Edelstahlbauteile*
  - *Maßgeschneiderte Präzisionsverschlusskontur*
  - *Kunststoffecken mit UV-lichtbeständigen Silikonringen*
  - *Um 90° drehbar*
  - *Optimale Lösung für die schnelle und sichere Befestigung des Smartphones am Fahrzeug*

ART-NR.  
604.12.993.400 (IPHONE 6/6S/7/7/B)  
604.12.993.500 (IPHONE 6/6S/7/7/B PLUS/XS MAX)  
604.12.993.700 (IPHONE X/XS)

604.12.993.800 (GALAXY S8/S9)  
604.12.993.900 (GALAXY S8+/S9+)  
604.12.993.600 (GALAXY S5/S6/S6 EDGE/S7)



**GPS BRACKET**  
GPS-HALTER

HOMNN\_EU

690 ENDURO / R 19 - 21  
690 SMC / R 19 - 21

- Suitable for all Garmin GPS devices
  - Suitable for all TomTom GPS devices
  - Suitable for the Touratech iBracket
  - Suitable for the smartphone adapter
  - Mounting on the standard handlebar clamps
- *Passend für alle Garmin GPS-Geräte*
  - *Passend für alle TomTom GPS-Geräte*
  - *Passend für das Touratech iBracket*
  - *Passend für den Smartphone-Adapter*
  - *Montage auf den Serien-Lenkerklemmbrücken*



ART-NR.  
641.12.992.033

**GPS BRACKET**  
GPS-HALTER

HOMNN\_EU

690 ENDURO / R 08 - 21  
690 SMC / R 08 - 21

- Suitable for all Garmin GPS devices
  - Suitable for all TomTom GPS devices
  - Suitable for the Touratech iBracket
  - Suitable for the smartphone adapter
  - Mounting on the standard handlebar clamps
  - Provides the option of attaching a plug and locking the GPS and holder so that they are theft-proof.
- *Passend für alle Garmin GPS-Geräte*
  - *Passend für alle TomTom GPS-Geräte*
  - *Passend für das Touratech iBracket*
  - *Passend für den Smartphone-Adapter*
  - *Montage auf den Serien-Lenkerklemmbrücken*
  - *Bietet die Möglichkeit, eine Steckdose anzubringen und das Navi mitsamt Halterung diebstahlsicher zu verschließen.*



ART-NR.  
760.12.992.244

## LED TURN SIGNAL KIT LED-BLINKERKIT

ECE

690 **ENDURO R** 19-21  
690 **SMC R** 19-21

- Modern and simple design
- CNC milled from high-strength aluminum
- Elegant anodized surface
- Increased safety due to extremely bright flashing light

- *Modernes und einfaches Design*
- *CNC-gefräst aus hochfestem Aluminium*
- *Edle Eloxal-Oberfläche*
- *Erhöhte Sicherheit durch extrem helles Blinklicht*

ART-NR.

285.14.926.044



## LED TURN SIGNAL KIT LED-BLINKERKIT

ECE EC-V

690 **ENDURO R** 19-21  
690 **SMC R** 19-21

- CNC milled from high-strength aluminum
- Elegant anodized surface
- Integrate perfectly into the vehicle design
- LED SMD technology
- Increased safety due to extremely bright flashing light
- Extremely small design:  
diameter approx. 14 mm, length approx. 55 mm
- Contains one turn signal incl. resistance and fitting material

- *CNC-gefräst aus hochfestem Aluminium*
- *Edle Eloxal-Oberfläche*
- *Perfekte Integration in das Fahrzeugdesign*
- *LED-SMD-Technologie*
- *Erhöhte Sicherheit durch extrem helles Blinklicht*
- *Extrem kleine Bauform:  
Durchmesser ca. 14 mm, Länge ca. 55 mm*
- *Beinhaltet 1 Blinker, Widerstände und Montagematerial*

ART-NR.

641.14.937.044



## HEATED GRIP KIT HEIZGRIFFKIT

HOMNN\_EU

690 **ENDURO R** 14-21  
690 **SMC R** 14-21

- Warm hands, no matter what the weather
- Grip temperature adjustable in four steps
- High vibration absorption
- Safe and comfortable grip
- Maximum wear resistance and durability
- Raised keys for use with gloved hands
- Waterproof switch

- *Warme Hände, egal bei welchem Wetter*
- *Grifftemperatur in 4 Stufen einstellbar*
- *Hohe Vibrationsabsorption*
- *Sicherer und bequemer Griff*
- *Maximale Verschleißfestigkeit und Haltbarkeit*
- *Erhöhte Tasten für die Verwendung mit behandschuhten Händen*
- *Wasserdichter Schalter*

ART-NR.

210.12.964.044



**FACTORY RACING LED-HEADLIGHT**  
**FACTORY RACING-LED-SCHEINWERFER**

CCCUCO\_EU

690 ENDURO R 19 - 21  
 690 SMC R 19 - 21

- Exceptionally robust
- Plug & Play mounting
- LED technology, specially developed for use with the Enduro
- Very high light output
- Light intensity 1500 lm
- Light color approx. 5,500 K
- Can be installed in the standard headlight mask

- *Äußerst robust*
- *Plug & Play-Montage*
- *LED-Technologie, speziell für den Enduro-Einsatz entwickelt*
- *Sehr hohe Lichtleistung*
- *Lichtstärke 1500 lm*
- *Lichtfarbe ca. 5.500 K*
- *Verbaubar in der Standard-Scheinwerfermaske*

ART-NR.

**796.14.901.100**



**WINDSHIELD**  
**WINDSCHILD**

CCCUCO\_EU

690 ENDURO R 19 - 21  
 690 SMC R 19 - 21

- Offers more comfort during long journeys
- Improved wind protection
- Provides relief for torso

- *Bietet mehr Komfort bei langen Fahrten*
- *Verbesserter Windschutz*
- *Entlastet den Oberkörper*

ART-NR.

**769.08.908.044**



## ERGO RIDER'S SEAT ERGO-FAHRERSITZBANK

HOMNN\_EU

690 ENDURO R 21  
690 SMC R 21

- Elegant design
- Suitable for long-distance travel
- High-quality look
- Perfect fit
- Plug & Play mounting
- The 3D structure mesh special foam ensures even pressure distribution, thus enhancing the seating comfort
- The optimized shape offers more legroom and better contact with the motorcycle
- Custom designed seat for an uncompromising look
- Same seat height like the standard seat

- *Elegantes Design*
- *Geeignet für Fernreisen*
- *Hochwertiger Look*
- *Perfekte Passform*
- *Plug & Play-Montage*
- *Der 3-D-Struktur-Mesh-Spezialschaum sorgt für eine gleichmäßige Druckverteilung und erhöht somit den Sitzkomfort*
- *Die optimierte Form gewährleistet mehr Beinfreiheit und besseren Kontakt zum Motorrad*
- *Maßgeschneiderte Sitzbank für kompromisslosen Look*
- *Gleiche Sitzhöhe wie die Serien-Sitzbank*

ART.-NR.

761.07.940.000



## COOL COVERS SEAT COVER COOL COVERS-SITZBANKBEZUG

HOMNN\_EU

690 ENDURO R 19 - 21  
690 SMC R 19 - 21

- Permanent cooling during riding
- Air flow between rider and seat
- Doesn't heat up in the bright sun unlike the seat itself
- UV resistant
- Keeps the bottom relatively dry when riding in the rain
- Can be installed and removed in seconds due to velcro and elastic bands
- For standard and as well KTM PowerParts pillion seat
- Seat not included

- *Permanente Kühlung während der Fahrt*
- *Luftstrom zwischen Fahrer und Sitzbank*
- *Heizt sich bei direkter Sonneneinstrahlung im Vergleich zur Sitzbank nicht direkt auf*
- *UV-beständig*
- *Auch bei Nässe bleibt das Gesäß relativ trocken*
- *Sekundenschnelle Montage/Demontage durch Gummibänder und Klettverschlüsse*
- *Für Serien- und auch KTM PowerParts-Soziussitzbank*
- *Sitzbank nicht im Lieferumfang enthalten*

ART.-NR.

769.07.940.090



**REAR RACK**  
**HECKTRÄGER**

HOMNN\_EU

690 ENDURO R 19 - 21  
690 SMC R 19 - 21

- Robust and solid construction
- Perfect fit
- Perfectly integrated into the motorcycle
- The basis for the assembly of our luggage bag

- *Robuste und feste Konstruktion*
- *Perfekte Passform*
- *Perfekt ins Motorrad integriert*
- *Die Basis zur Montage unserer Gepäcktasche*

ART.-NR.  
**761.12.912.044 / C1**



**TOP CASE**  
**TOPCASE**

HOMNN\_EU

690 ENDURO R 19 - 21  
690 SMC R 19 - 21

- Exceptionally robust
- Extremely light
- Perfect fit
- Perfectly integrated into the motorcycle
- Highest quality workmanship
- Easy to clean and scratch resistant
- Integrated anti-theft device
- Rear rack not included in scope of supply

- *Äußerst robust*
- *Extrem leicht*
- *Perfekte Passform*
- *Perfekt ins Motorrad integriert*
- *Hochwertigste Verarbeitung*
- *Pflegeleicht und kratzunempfindlich*
- *Integrierte Diebstahlsicherung*
- *Heckträger nicht im Lieferumfang enthalten*

ART.-NR.  
**958.12.927.144 (25 L)**



**REAR BAG**  
**HECKTASCHE**

HOMNN\_EU

690 ENDURO / R 12 - 21  
690 SMC / R 08 - 21

- Made of the highest quality materials
- Custom design
- Fastening with Quicklock Evo system
- Extremely robust fasteners, with large zip pullers
- Rain cover included
- The volume of the bag can be varied between 12 l and 18 l
- Rear rack not included in scope of supply

- *Aus hochwertigsten Materialien gefertigt*
- *Passgenaues Design*
- *Befestigung mittels Quicklock-Evo-System*
- *Extra robuste Reißverschlüsse, mit großen Griffplatten*
- *Inklusive Regenhaube*
- *Eine umlaufende Volumenerweiterung maximiert das Volumen von 12 l auf 18 l*
- *Heckträger nicht im Lieferumfang enthalten*

ART.-NR.  
**600.12.978.100 (18 L)**



## SEAT POCKET SITZBANKTASCHE

HOMNN\_EU

690 ENDURO R 19-21  
690 SMC R 19-21

- Recommended for storing your timecard during races
- Stick it directly to the seat with grip glue

- *Empfohlen zur Aufbewahrung der Zeitkarte im Renneinsatz*
- *Kann mittels eines Griffklebers direkt auf die Sitzbank aufgeklebt werden*

ART-NR.

794.07.978.000



## TANK BAG TANKRUCKSACK

HOMNN\_EU

690 ENDURO/R 12-21  
690 SMC/R 08-21

- Extremely robust fasteners, with large zip pullers
- Ideal combination of quality and all-round usability
- Rain cover included
- Carrying strap included
- Map pocket and individual compartments
- Mounting with supplied straps
- Manufactured from durable nylon, with abrasion-resistant edging made from reflective material

- *Extra robuste Reißverschlüsse, mit großen Griffplatten*
- *Ideale Kombination aus Qualität und Allround-Benutzerfreundlichkeit*
- *Inklusive Regenhaube*
- *Inklusive Tragegurt*
- *Kartenfach und Einzelfächer*
- *Montage mit mitgelieferten Gurten*
- *Gefertigt aus widerstandsfähigem Nylon, mit Stoßkanten aus Reflexmaterial*

ART-NR.

750.12.919.000 (18 L)



## REAR BAG HECKTASCHE

HOMNN\_EU

690 ENDURO/R 12-21  
690 SMC/R 08-21

- Extremely robust fasteners, with large zip pullers
- Ideal combination of quality and all-round usability
- Backpack function, with very high-quality back section and shoulder straps
- Storage compartment for the U-lock
- Rain cover included
- Shoulder straps will be used for mounting the bag on the motorcycle
- All-round expandable volume increases capacity from 16 l to 32 l

- *Extra robuste Reißverschlüsse, mit großen Griffplatten*
- *Ideale Kombination aus Qualität und Allround-Benutzerfreundlichkeit*
- *Rucksackfunktion, mit sehr hochwertigem Rückenteil und Schultergurten*
- *Staufach für das Bügelschloss*
- *Inklusive Regenhaube*
- *Schultergurte dienen gleichzeitig als Haltegurte zur Fixierung am Motorrad*
- *Eine umlaufende Volumenerweiterung maximiert das Volumen von 16 l auf 32 l*

ART-NR.

756.12.978.200 (32 L)





**GPS BAG**  
GPS-TASCHE

HOMNN\_EU

690 ENDURO / R 08 - 21  
690 SMC / R 08 - 21

- For waterproof storage of documents, maps, cellphones, navigation devices etc.
- Suitable for all KTM GPS holders
- Size: 170 x 130 x 35 mm

- Zur wasserdichten Aufbewahrung von Dokumenten, Karten, Handys, Navigationsgeräten etc.
- Passend für alle KTM GPS-Halter
- Größe: 170 x 130 x 35 mm

ART-NR.  
620.02.903.150



**INNER BAG**  
INNENTASCHE

HOMNN\_EU

690 ENDURO / R 12 - 21  
690 SMC / R 08 - 21

- Resistant waterproof coating
- Waterproof roll closure
- For waterproof storage of documents, maps, cellphones, navigation devices etc.

- Widerstandsfähige, wasserdichte Beschichtung
- Wasserdichter Rollverschluss
- Zur wasserdichten Aufbewahrung von Dokumenten, Karten, Handys, Navigationsgeräten etc.

ART-NR.  
765.12.924.000 (4 L)



**LUGGAGE BAG**  
GEPÄCKTASCHE

HOMNN\_EU

690 ENDURO / R 08 - 21  
690 SMC / R 08 - 21

- Robust and waterproof bag
- Waterproof roll closure
- Welded seams
- Ideal combination of quality and all-round usability
- Including all required assembly materials

- Robuste und wasserdichte Tasche
- Wasserdichter Rollverschluss
- Geschweißte Nähte
- Ideale Kombination aus Qualität und Allround-Benutzerfreundlichkeit
- Inklusive aller benötigten Montagmaterialien

ART-NR.  
601.12.078.000 (38 L)



## LUGGAGE BAG GEPÄCKTASCHE

HOMNN\_EU

690 ENDURO R 19 - 21  
690 SMC R 19 - 21

- Robust and waterproof bag
- Waterproof roll closure
- Welded seams
- Ideal combination of quality and all-round usability
- Including all required assembly materials

- *Robuste und wasserdichte Tasche*
- *Wasserdichter Rollverschluss*
- *Geschweißte Nähte*
- *Ideale Kombination aus Qualität und Allround-Benutzerfreundlichkeit*
- *Inklusive aller benötigten Montagematerialien*

ART.-NR.  
619.12.979.000 (51 L)



## BAGGAGE CARRIER GEPÄCKTRÄGERPLATTE

HOMNN\_EU

690 ENDURO R 19 - 21  
690 SMC R 19 - 21

- Extra large top case carrier, e.g. for transporting luggage rolls
- Not suitable for mounting a top case
- Max. load 5 kg

- *Extra große Trägerplatte, z. B. zum Transport von Gepäckrollen*
- *Nicht zur Montage eines Topcases geeignet*
- *Zuladung max. 5 kg*

ART.-NR.  
603.12.978.044

### **+1** REAR RACK HECKTRÄGER

ART.-NR.  
761.12.912.044 / C1







MOTOREX

PANK

KTM

READY TO RACE

SUPERMOTO



**KTM  
TOOLS**

## TYRE WARMER SET REIFENWÄRMERSET

1290 SUPER DUKE R 790 DUKE  
1290 SUPER DUKE GT 890 DUKE / R

- Optimum tyre temperature is achieved after only 30 minutes and then stabilized by a high-precision thermostat (+/-1°C)
- LED for monitoring the set temperature and the current status (heating up/maintaining temperature level)
- The electronic controller enables selection of three temperature ranges: 50°C for rain tyres, 80°C and 100°C subject to tyre manufacturer specifications
- The carbon-fiber heating element is arranged transversely in a double circuit and ensures optimum heating of the tyre flank. The carbon fiber is coated in a heat-conducting silicone layer for maximum strength and protection from damage. A special non-stick material with interwoven copper strands ensures optimized heat conduction from the tyre warmer to the tread.
- Elasticated side covers ensure an excellent fit
- With the cover pulled far over the tyre flank, the rim also heats up very quickly
- Insulating layer to prevent heat loss to the exterior
- Made from water-repellent, oil and fuel-proof, fire and rip-resistant material
- CE-certified
- 230 VAC, 50–60 Hz, Euro plug
- Fits tyre sizes from min. 180/55–17 up to max. 200/65–17

- Die optimale Reifentemperatur wird bereits nach ca. 30 Minuten erreicht und durch ein hochpräzises Thermostat stabilisiert (+/-1°C)
- LED zur Kontrolle der eingestellten Temperatur und des aktuellen Zustandes (Aufheizen/Temperatur halten)
- Über die elektronische Steuerung können drei Temperaturbereiche gewählt werden: 50 °C für Regenreifen, 80 °C und 100 °C je nach Vorgabe des Reifenherstellers
- Das Heizelement aus Karbonfaser, das in einem Doppelkreis quer angeordnet ist, sorgt für eine optimale Erwärmung der Reifenflanke. Die Karbonfaser ist für maximale Festigkeit und Zuverlässigkeit gegen Beschädigung mit einer wärmeleitenden Schicht aus Silikon überzogen. Ein Spezial-Anti-Haft-Material mit verwobenen Kupferfäden gewährleistet optimierte Wärmeleitung vom Reifenwärmer auf die Reifenlauffläche
- Elastische Seitenabdeckungen für optimale Passform
- Durch die weit über die Reifenflanke gezogene Abdeckung wird auch die Felge sehr schnell miterwärmt
- Isolationsschicht zur Vermeidung von Wärmeverlust nach außen
- Gefertigt aus wasserabweisendem, öl- und benzinbeständigem sowie feuer- und reißfestem Material
- CE-Kennzeichnung
- 230 VAC, 50–60 Hz, Eurostecker
- Passend für Reifendimensionen von min. 180/55–17 bis max. 200/65–17



ART.-NR.  
613.12.983.044

## TYRE WARMER SET REIFENWÄRMERSET

MAX.160/60-17

- Optimum tire temperature achieved in just 30 min
- LED for monitoring tire warming
- Turns off automatically when the temperature reaches 78°C to 80°C
- Special fire-proof internal insulation in pure aramid fiber for maximum energy efficiency
- External cable and plug made of special rubber, resistant to grease and oil (max temp. 200°C)
- Manufactured from robust nylon, with silicone surface finish for protection against acid and dirt
- Completely waterproof (inside and out), so safe and reliable in the rain as well
- CE-certified
- 230 V , 50–60 Hz, Euro plug
- Fits tire sizes up to max. 160/60–17

- Optimale Reifentemperatur wird bereits nach 30 min erreicht
- LED zur Kontrolle der Reifenerwärmung
- Schaltet sich automatisch ab, wenn eine Temperatur von 78 °C bis 80° C erreicht ist
- Innen feuerfeste Spezialisolierung aus reinem Aramid-Faserkunststoff für maximale Energieeffizienz
- Externes Kabel und Stecker aus Spezialgummi, beständig gegen Fett und Öl (bis max. 200 °C )
- Hergestellt aus festem Nylon mit silikonbehandelter Oberfläche zum Schutz vor Säure und Verschmutzung
- Vollständig wasserdicht (innen und außen), daher sicher und zuverlässig auch bei Regen
- CE-Kennzeichnung
- 230 V, 50–60 Hz, Eurostecker
- Passend für Reifendimensionen bis max. 160/60–17



ART.-NR.  
586.09.085.100

**FOOT PUMP**  
FUSSLUFTPUMPE

Small and light, so very portable – saves the day in the event of a puncture on the move! Mini-footpump with pressure gauge on the swiveling valve head that fits all prevalent valves. Integrated double-cylinder with pressure switch-over to high pressure. Maximum 12 bar.  
Height: approx. 170 mm folded together.

ART.-NR.  
773.12.030.000

*Klein und leicht, super zum Mitnehmen – die Rettung bei einem Platten unterwegs! Minifußpumpe mit digitalem Manometer am drehbaren Ventilkopf für alle gängigen Ventile. Integrierter Doppelzylinder mit Druckumschaltung auf Hochdruck. Maximal 12 bar.  
Höhe: ca. 170 mm zusammengeklappt.*



**TYRE PRESSURE GAUGE**  
REIFENDRUCK-PRÜFGERÄT

Easy to use! Measuring range 0–4 bar. Clamping head rotatable through 90° on a flexible stainless steel feed line. The valve shaft is therefore accessed easily and quickly. Very accurate measurements by way of a durable internal membrane. Internal pressure is reduced after use by a relief valve (push button).

ART.-NR.  
548.29.068.000

*Einfache Anwendung! Messbereich 0–4 bar. Um 90° drehbarer Spannkopf an einer flexiblen Edelstahlzuleitung. Dadurch ist der Ventilschaft einfach und schnell zugänglich. Sehr genaue Messungen durch eine widerstandsfähige Innenmembran. Der Innendruck wird nach dem Gebrauch durch das Überdruckventil (Druckknopf) abgebaut.*



**TYRE PRESSURE GAUGE**  
REIFENDRUCK-PRÜFGERÄT

- Comfortable and easy to use
- Fits all standard valves. Pressure display in bar or psi
- Integrated pressure release valve for accurate pressure adjustment
- Disengageable display and work area lighting Energy-saving function with automatic cut-off
- Maximum measuring pressure: 11 bar

ART.-NR.  
773.29.068.000

- *Bequeme und einfache Anwendung*
- *Passend für alle gängigen Ventile*
- *Druckanzeige in bar oder psi*
- *Integriertes Druckablassventil zur korrekten Druckanpassung*
- *Zuschaltbare Display- und Arbeitsfeldbeleuchtung*
- *Energiesparfunktion durch automatische Abschaltung*
- *Maximaler Messdruck: 11 bar*



**PLUG  
VERSCHLUSSSTOPFEN**

Keeps water out of the silencer during cleaning.

*Damit beim Reinigen kein Wasser in den  
Endschalldämpfer gelangt.*

ART-NR.  
790.12.030.000 / 04 (1 | 37 - 62 MM)

790.12.030.100 / 04 (2 | 15 - 38 MM)



**BATTERY CHARGER  
BATTERIELADEGERÄT**

- Constant current charge
- Constant voltage charge
- Trickle charging
- Comes with cable for fixed installation on the battery and with connector for connecting the battery to the battery charger quickly

Caution: The battery charger must not be connected to lithium-ion batteries.

- *Laden mit Konstantstrom*
- *Laden mit Konstanzspannung*
- *Erhaltungsladen*
- *Kommt mit Kabel zur festen Installation an der Batterie und mit Stecker zum schnellen Verbinden der Batterie mit dem Ladegerät*

*Achtung: Das Ladegerät darf nicht an Lithium-Ionen-Batterien angeschlossen werden.*

ART-NR.  
584.29.074.200



**BATTERY CHARGING AND TESTING UNIT  
BATTERIELADE- UND TESTGERÄT**

Testing, charging and keeping batteries fresh made easy. Fully automatic and economical battery charging by means of programmed charge characteristic. Clear LC display shows charging level. Reverse polarity protection, short-circuit protection, overload protection. Adapter for UK: 584.29.074.001, Adapter for AUS: 584.29.074.002  
CAUTION: The battery charger must not be connected to lithium-ion batteries for longer than 24h, lithium-ion batteries are also not suitable for trickle charging.

*Ganz easy Batterien testen, laden und frisch halten. Vollautomatische und schonende Batterieladung durch programmierte Ladekennlinie. Übersichtliches LC-Display zeigt den Ladezustand an. Verpolschutz, Kurzschlusschutz, Überlastungsschutz. Adapter für UK: 584.29.074.001, Adapter für AUS: 584.29.074.002*  
*Achtung: Das Ladegerät darf nicht länger als 24h an Lithium-Ionen-Batterien angeschlossen werden, außerdem sind Lithium-Ionen-Batterien nicht für Erhaltungsladung geeignet.*

ART-NR.  
584.29.074.000





**VALVE CAP SET**  
**VENTILKAPPENSET**

– Anodized valve caps

– Eloxierete Ventilkappen

ART-NR.  
 777.10.976.150 / 04 (1 | WITHOUT FUNCTION)

777.10.976.050 / 04 (2 | WITH FUNCTION)



**SERVICE PIT MAT**  
**SERVICE- UND TANKMATTE**

- This mat is already mandatory for many races
- The special material mix absorbs overflowing fuel
- The mat also facilitates the retrieval of tools, screws and other small parts during service work
- The special KTM design will cause a sensation in your service zone
- Complies with FIM regulations
- Rubberized back

Size: 170 x 100 cm

ART-NR.  
 790.12.906.100

- Diese Matte ist bei vielen Rennen schon Pflicht
- Der spezielle Materialmix saugt übergelaufenen Kraftstoff auf
- Die Matte erleichtert auch das Wiederauffinden von Werkzeug, Schrauben und anderen Kleinteilen bei Servicearbeiten
- Das spezielle KTM-Design sorgt für Aufsehen in deiner Servicezone
- Entspricht dem FIM-Reglement
- Gummierte Rückseite

Größe: 170 x 100 cm



**MOUNTING PIN  
AUFNAHMEBOLZEN**

This mounting pin is needed for lifting the motorcycle with the front wheel lifting device on the triple clamp

*Aufnahme für Vorderrad-Hebevorrichtung, zum Aufheben des Motorrads an der Gabelbrücke*

125 / 200 / 250 / 390 DUKE	11 - 21
RC 125 / 200 / 250 / 390	14 - 21
250 / 390 ADVENTURE	20 - 21
1290 SUPER DUKE R	14 - 16

1290 SUPER DUKE R	17 - 19
1290 SUPER DUKE GT	16 - 21

ART.-NR.  
**693.29.965.040** (2 | 23,5 MM)

ART.-NR.  
**693.29.965.030** (11-19 MM)



**PADDOCK STAND ADAPTOR  
AUFNAHMEADAPTER**

125 / 250 / 390 DUKE	11 - 16
200 DUKE	12 - 21

- Made of high-strength aluminum
- Predefined predetermined breaking point
- Secure stand for your bike

- *Gefertigt aus hochfestem Aluminium*
- *Vordefinierte Sollbruchstelle*
- *Sicherer Stand für dein Bike*

ART.-NR.  
**902.29.955.044**



**PADDOCK STAND ADAPTOR  
AUFNAHMEADAPTER**

690 DUKE / R
690 ENDURO / R
690 SMC / R
790 DUKE

890 DUKE / R
790 ADVENTURE / R / R RALLY
890 ADVENTURE / R / R RALLY
1050 ADVENTURE

1090 ADVENTURE / R
1190 ADVENTURE / R
1290 SUPER ADVENTURE S / R / T

- Made of high-strength aluminum
- Predefined predetermined breaking point
- Secure stand for your bike

- *Gefertigt aus hochfestem Aluminium*
- *Vordefinierte Sollbruchstelle*
- *Sicherer Stand für dein Bike*

ART.-NR.  
**635.29.955.000 / 04**

■ **635.29.955.000 / 01**



**PADDOCK STAND ADAPTOR  
AUFNAHMEADAPTER**

125 / 200 / 250 / 390 DUKE	19 - 21
RC 125 / 200 / 250 / 390	19 - 21
690 DUKE / R	
690 ENDURO / R	
690 SMC / R	
790 DUKE	
890 DUKE / R	

790 ADVENTURE / R / R RALLY
890 ADVENTURE / R / R RALLY
1050 ADVENTURE
1090 ADVENTURE / R
1190 ADVENTURE / R
1290 SUPER ADVENTURE S / R / T

- Practical help when loading the bike or jacking up with the rear wheel lifting device
- Support adapters are clamped into the rear wheel lifting device

- *Praktische Hilfe beim Verladen des Bikes oder beim Aufbocken mit der Hinterrad-Hebevorrichtung*
- *Aufnahmeadapter werden in die Hinterrad-Hebevorrichtung geklemmt*



ART.-NR.  
**693.29.955.010**

**PADDOCK STAND ADAPTOR  
AUFNAHMEADAPTER**

- Support adapters are clamped into the rear wheel lifting device
- Tool for lifting the motorcycle at the rear axle

- *Aufnahmeadapter werden in die Hinterrad-Hebevorrichtung geklemmt*
- *Werkzeug zum Aufheben des Motorrads an der Hinterradachse*

ART.-NR.  
**693.29.955.020** (1)  
**693.29.955.030** (2)

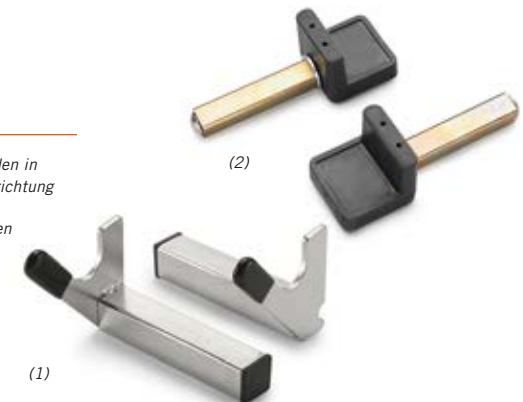

**FRONT WHEEL LIFTING DEVICE**  
**VORDERRAD-HEBEVORRICHTUNG**

690 DUKE / R	1090 ADVENTURE / R	1290 SUPER DUKE R
690 SMC / R	1190 ADVENTURE / R	1290 SUPER DUKE GT
690 ENDURO / R	1290 SUPER ADVENTURE	
1050 ADVENTURE	1290 SUPER ADVENTURE S / R / T	

- Sturdy tubular steel construction
- Makes removal of the front wheel easier
- Tool for lifting the motorcycle at the fork legs

- *Stabile Stahlrohrkonstruktion*
- *Erleichtert den Ausbau des Vorderrades*
- *Werkzeug zum Aufheben des Motorrades an den Gabelbeinen*

ART-NR.  
**611.29.965.000**

**FRONT WHEEL LIFTING DEVICE**  
**VORDERRAD-HEBEVORRICHTUNG**

125 / 200 / 250 / 390 DUKE RC	690 DUKE / R	1290 SUPER DUKE GT
125 / 200 / 250 / 390	1290 SUPER DUKE R 14 - 19	250 / 390 ADVENTURE

- Sturdy tubular steel construction
- Makes removal of the front wheel easier
- Tool for lifting the motorcycle at the triple clamp

- *Stabile Stahlrohrkonstruktion*
- *Erleichtert den Ausbau des Vorderrades*
- *Werkzeug zum Aufheben des Motorrades an der Gabelbrücke*

ART-NR.  
**693.29.965.100**

**REAR WHEEL LIFTING DEVICE**  
**HINTERRAD-HEBEVORRICHTUNG**

1290 SUPER DUKE R	1290 SUPER DUKE GT
-------------------	--------------------

- Tool for lifting the motorcycle at the single-sided swing arm

- *Werkzeug zum Aufheben des Motorrades an der Einarmschwinge*

ART-NR.  
**613.29.955.000**

**REAR WHEEL LIFTING DEVICE**  
**HINTERRAD-HEBEVORRICHTUNG**

- Tool for lifting the motorcycle at the swingarm

- *Werkzeug zum Aufheben des Motorrades an der Schwinge*

ART-NR.  
**693.29.955.000**



## BRAKE LOCK BREMSHEBELARRETIERUNG

- Practical help when loading the bike or jacking it up with the rear wheel lifting device

- *Praktische Hilfe beim Verladen des Bikes oder beim Aufbocken mit der Hinterradhebevorrichtung*

ART.-NR.  
610.12.016.000



## LASHING STRAP SET SPANNGURTESET

- Enables secure attachment to the machine without scratching your handlebars or tank
- Made from durable ballistic nylon
- Load capacity of 280 kg
- With handlebar loops

- *Ermöglicht eine sichere Befestigung der Maschine ohne Verkratzen von Lenker und Tank*
- *Aus haltbarem und ballistischen Nylon bestehend*
- *Tragkraft 280 kg*
- *Mit Lenkerschlaufen*

ART.-NR.  
775.12.950.300



## LASHING STRAP SET SPANNGURTESET

- Enables secure fastening of the machine
- Protects handlebar and tank from scratches
- Made from durable ballistic nylon
- Load capacity of 280 kg
- With handlebar loops

- *Ermöglicht eine sichere Befestigung der Maschine*
- *Schützt Lenker und Tank vor Kratzern*
- *Aus haltbarem ballistischen Nylon*
- *Tragkraft 280 kg*
- *Mit Lenkerschlaufen*

With rubberized hooks on belt ends.

*Mit gummierten Haken an den Gurtenden.*

ART.-NR.  
775.12.950.200



## BIKE RAMP AUFFAHRRAMPE

- Highest quality workmanship
- Including straps
- It withstands a load of 180 kg
- The total length is approx. 200 cm, folded approx. 100 cm

- *Hochwertigste Verarbeitung*
- *Inklusive Haltegurte*
- *Hält einer Belastung von 180 kg stand*
- *Die Gesamtlänge ist ca. 200 cm, gefaltet ca. 100 cm*

ART.-NR.  
U695.1277



**VENT HOSE**  
ENTLÜFTUNGSSCHLAUCH

- For tank and carburetor bleeding
- Gasoline resistant
- Can only be used for bleeding purposes
- Cannot be used as a connection between tank and carburetor!

- Für Tank- und Vergaserentlüftung
- Benzinfest
- Nur für Entlüftungszwecke verwendbar
- Nicht als Verbindung zwischen Tank und Vergaser verwendbar!

ART-NR.  
772.31.997.000 / 04



**PLASTIC DRUM**  
KANISTER

- Transparent plastic canister including a flexible hose and screw cap
- For legal reasons, not to be used in some countries for storage and transportation of gasoline

- Transparenter Kunststoffkanister inklusive eines flexiblen Schlauchs und Schraubverschlusses
- Darf aus rechtlichen Gründen in einigen Ländern für die Lagerung und den Transport von Benzin nicht verwendet werden

ART-NR.  
781.12.973.000 / 99 (20 L)



**FUNNEL**  
TRICHTER

Funnel specially developed for KTM motorcycles. Diameter (small and large) optimized to suit the filler neck; special groove for optimum ventilation.

*Speziell für KTM Motorräder entwickelter Trichter. Durchmesser (groß und klein) für den Tankeinfüllstutzen optimiert; spezielle Nuten für eine optimale Belüftung.*

ART-NR.  
590.29.050.000



**MEASURING CUP**  
MESSBECHER

With scaling for both the fluid level and different mixture ratios. Perfect for changing the oil and for preparing larger quantities of 2-stroke mixture in the canister. Simple handling thanks to the ergonomic design.

*Mit Skalierung sowohl für die Flüssigkeitsmenge als auch für unterschiedliche Mischungsverhältnisse. Perfekt für den Ölwechsel und zur Vorbereitung größerer 2-Takt-Gemischmengen im Kanister. Angenehme Handhabung durch die ergonomische Grundform.*

ART-NR.  
780.29.063.000



## U-LOCK BÜGELSCHLOSS

- Made from high-tensile, durable steel
- Highest quality workmanship
- Double locking mechanism
- Locking cylinder with optimum protection against any attempts at manipulation
- Two keys supplied as standard
- Includes rotating PVC cover that protects the cylinder lock from dirt

- *Gefertigt aus hochfestem, langlebigem Stahl*
- *Hochwertigste Verarbeitung*
- *Doppelte Verriegelung*
- *Schließzylinder mit optimalem Schutz gegen Manipulationsversuche*
- *Inklusive zwei Schlüssel*
- *Drehbare PVC-Abdeckung schützt den Schließzylinder vor Verschmutzung*

ART.-NR.  
600.12.016.000



## FIRST AID KIT ERSTE-HILFE-VERBANDTASCHE

- Contents are in accordance with DIN standard 13167-2014 for motorcyclists
- Note: It is mandatory to carry a first aid kit in many countries (such as Austria, Italy, Portugal and Spain)

- *Inhalt entspricht der DIN-Norm 13167-2014 für Motorradfahrer*
- *Hinweis: Das Mitführen von Verbandtaschen ist in vielen Ländern (z.B. Österreich, Italien, Portugal und Spanien) gesetzlich vorgeschrieben!*

ART.-NR.  
604.12.002.200



## CABLE TIE KABELBINDER

- 100 pieces, length: 20 cm

- *100 Stück, Länge: 20 cm*

ART.-NR.  
U695.1130



**SAFTEY WIRE**  
SICHERUNGSDRAHT

– 200 m wire with 0.61 mm diameter

– 200 m Draht mit 0,61 mm Durchmesser

ART-NR.  
548.12.016.000



**SCREWDRIVER KIT**  
SCHRAUBENDREHERKIT

– High quality, 5-piece screwdriver set in KTM design

– 5-teiliger hochwertiger Qualitäts-Schraubendrehersatz im KTM Design

ART-NR.  
000.29.098.200



**TOOL BAG**  
WERKZEUGTASCHE

– The optimum solution for always having the most important tools to hand when on the road

– Optimale Lösung, um die wichtigsten Werkzeuge auf Tour immer griffbereit zu haben

ART-NR.  
583.12.078.000



**MULTI-PURPOSE TOOL**  
MULTIWERKZEUG

The perfect alternative tool on the go. Conveniently packaged in a small bag you can use the tool for following fittings: 14, 12, 10, 8 mm hexagon sockets; 6, 8, 13 mm socket wrench; Inserts for slotted and Phillips screw heads, 5 mm/6 mm Allen keys, 25/30 and 40/45 Torx; bottle opener; Option for attaching for 3/8" and 1/4" socket wrench.

Die perfekte Werkzeugalternative für unterwegs. Praktisch verpackt in einer kleinen Tasche, kannst du das Werkzeug für folgende Verschraubungen verwenden: 14, 12, 10, 8 mm Sechskantschlüssel; 6, 8, 13 mm Steckschlüssel; Einsätze für Längsschlitz, Kreuzschlitz, 5 mm/6 mm Innensechskant, 25/30 und 40/45 Torx; Flaschenöffner; Aufsteckmöglichkeit für 3/8" und 1/4" Steckschlüssel.

ART-NR.  
000.29.997.000



## TOOLBOX WERKZEUGKASTEN

38-piece, 1/4" toolbox in orange with high-quality, chrome-vanadium tools.

Content:

- Ratchet (with locking device), lever, two extensions and socket wrench
- Hexagon sockets from 4 to 14
- Allen keys from 3 to 8
- Phillips, slotted and Torx bits

ART.-NR.

000.29.098.300

*38-teiliger 1/4" Werkzeugkasten in Orange mit Qualitäts-Chrom-Vanadium-Werkzeug.*  
*Inhalt:*

- *Knarre (mit Sicherung), Knebel, zwei Verlängerungen und Steckschlüssel*
- *Außensechskant von 4 bis 14*
- *Innensechskant von 3 bis 8*
- *Kreuzschlitz-, Schlitz- und Torx-Bits*



## TOOLBOX WERKZEUGKASTEN

60-piece, 3/8" toolbox in orange with high-quality, chrome-vanadium tools.

Content:

- Ratchet (with locking device), lever, two extensions and socket wrench
- Hexagon sockets from 6 to 24
- Allen keys from 3 to 10
- Phillips and slotted bits
- Torx bits from 15 to 55

ART.-NR.

000.29.098.400

*60-teiliger 3/8" Werkzeugkasten in Orange mit Qualitäts-Chrom-Vanadium-Werkzeug.*  
*Inhalt:*

- *Knarre (mit Sicherung), Knebel, zwei Verlängerungen und Steckschlüssel*
- *Außensechskant von 6 bis 24*
- *Innensechskant von 3 bis 10*
- *Kreuzschlitz- und Schlitz-Bits*
- *Torx-Bits von 15 bis 55*



## TORQUE WRENCH DREHMOMENTSCHLÜSSEL

High-quality, adjustable torque wrench 5–25 Nm, including the following accessories:

- Push-on spoke wrenches in sizes 5.65 and 6.95 mm
- Push-on ratchet 1/4"
- Ratchet attachments: 6, 8, 10 mm socket wrench, 15 Torx

ART.-NR.

000.29.996.000

*Hochwertiger, einstellbarer Drehmomentschlüssel von 5–25 Nm inklusive folgendem Zubehör:*

- *Aufsteckbare Speichenschlüssel in den Größen 5,65 und 6,95 mm*
- *Aufsteckbare Ratsche 1/4"*
- *Aufsätze für Ratsche: 6, 8, 10 mm Steckschlüssel, 15 Torx*





**PROTECTIVE OUTDOOR COVER  
OUTDOOR-MOTORRADÜBERWURF**

- UV resistant
- Specifically adapted to the ADVENTURE model series
- Guaranteed perfect protection in all seasons
- Made of exclusive, pigmented fabric
- Includes practical carrying bag
- Protects the motorcycle from dust, scratches and the like
- Tear-resistant
- Cold-resistant
- Cases can remain on the vehicle and be covered together with the motorcycle
- Eyelets for firmly strapping the cover in place
- Heat protector around the exhaust area
- Transparent recess for the license plate allowing you to also park and cover the motorcycle on public roads

- UV-beständig
- Speziell an die ADVENTURE-Modellreihe angepasst
- Garantiert perfekten Schutz über alle Jahreszeiten hinweg
- Gefertigt aus exklusivem, pigmenthaltigem Gewebe
- Inklusive praktischer Tragetasche
- Schützt das Motorrad vor Staub, Kratzern und Co.
- Reißfest
- Kältestabil
- Koffer können am Fahrzeug verbleiben und gemeinsam mit dem Motorrad abgedeckt werden
- Ösen zum Festzurren der Plane
- Hitzeschutz im Bereich des Auspuffs
- Transparente Aussparung für das Kennzeichen, um das Motorrad auch im öffentlichen Straßenverkehr abstellen und abdecken zu dürfen

ART-NR.  
607.12.007.000



**PROTECTIVE OUTDOOR COVER  
OUTDOOR-MOTORRADÜBERWURF**

- Guaranteed perfect protection in all seasons
- Made of exclusive, pigmented fabric
- Includes practical carrying bag
- Protects the motorcycle from dust, scratches, etc

- Garantiert perfekten Schutz über alle Jahreszeiten hinweg
- Gefertigt aus exklusivem, pigmenthaltigem Gewebe
- Inklusive praktischer Tragetasche
- Schützt das Motorrad vor Staub, Kratzern und Co

ART-NR.  
590.12.007.000 (1)

DUKE

ART-NR.  
613.12.007.000 (2)



(2)

**PROTECTIVE INDOOR COVER  
INDOOR-MOTORRADÜBERWURF**

- Protects the motorcycle from dust, scratches and the like
- The indoor bike cover makes every KTM an eye-catcher in the garage
- Completely dust and dirt-impermeable fabric
- Material with special structure
- The inside is softly padded

- Schützt das Motorrad vor Staub, Kratzern und Co.
- Die Indoor-Bikeabdeckung macht jede KTM zum Blickfang in der Garage
- Vollkommen staub- und schmutzundurchlässiges Gewebe
- Material mit spezieller Struktur
- Die Innenseite ist weich gefüttert

ART-NR.  
625.12.007.000 (1)



(1)

Any authorized KTM dealer will be pleased to advise you on the exact scope of supply of the KTM PowerParts, any necessary mounting parts, as well as appropriate part variants for your particular KTM motorcycle.

Professional advice and proper installation of the KTM PowerParts by an authorized KTM dealer using KTM special tools are essential to provide maximum safety and functionality.

KTM Sportmotorcycle GmbH reserves the right, without prior notice and without giving reasons, to change technical specifications, equipment, delivery, colors, materials, service offerings, service provision and the like, as well as to delete or stop production of specific articles.

All information is provided without obligation and subject to mistakes and printing, typesetting and typographical errors; the right is reserved to changes in this respect at any time without notice.

In this catalog, explicitly only those articles are marked (EC, ECE, etc.) for which homologation documents are available. Whether these homologation documents in the planned country of use ensure a full homologation of the particular vehicle with the KTM PowerPart installed, must be checked by the customer, where appropriate, with the national regulatory authorities.

#### **LEGAL DISCLAIMER**

Not suitable for imitation!

The riders illustrated are professional motorcycle riders. The photos were taken on closed racing circuits or closed roads. KTM wishes to make all motorcyclists aware that they need to wear the prescribed protective clothing and always ride in a responsible manner in accordance with the relevant and applicable provisions of the road traffic regulations. The statutory implied warranty is valid in each country.

*Über den genauen Lieferumfang der KTM PowerParts, evtl. notwendige Montageteile sowie die für dein spezielles KTM-Motorrad geeigneten Teilevarianten berät dich gerne jeder autorisierte KTM Händler.*

*Fachmännische Beratung und korrekte Installation der KTM PowerParts durch einen autorisierten KTM Händler unter Verwendung von KTM Spezialwerkzeug sind unerlässlich, um das Optimum an Sicherheit und Funktionalität zu gewährleisten.*

*Die KTM Sportmotorcycle GmbH behält sich das Recht vor, ohne vorherige Ankündigung und ohne Angabe von Gründen technische Spezifikationen, Ausrüstung, Lieferumfang, Farben, Materialien, Dienstleistungsangebote, Serviceleistungen und Ähnliches zu ändern bzw. ersatzlos zu streichen oder die Fertigung bestimmter Artikel einzustellen.*

*Alle Angaben werden unverbindlich und unter dem Vorbehalt von Irrtümern, Druck-, Satz- und Tippfehlern gemacht; diesbezügliche Änderungen bleiben jederzeit vorbehalten.*

*In diesem Katalog sind explizit nur diejenigen Artikel gekennzeichnet (EC, ECE,...), bei denen Homologations-Unterlagen vorhanden sind.*

*Ob diese Homologations-Unterlagen im geplanten Einsatzland eine Gesamthomologation des jeweiligen Fahrzeuges mit eingebautem KTM PowerPart gewährleisten, ist durch den Kunden gegebenenfalls bei den nationalen Genehmigungsbehörden zu prüfen.*

#### **HAFTUNGSAUSSCHLUSS**

*Nicht zur Nachahmung geeignet!*

*Bei den abgebildeten Fahrern handelt es sich um professionelle Motorradfahrer. Die Bilder sind auf abgeschlossenen Rennstrecken oder abgesperrten Straßen entstanden. KTM macht alle Motorradfahrer darauf aufmerksam, die vorgeschriebene Schutzbekleidung zu tragen und verantwortungsbewusst sowie im Einklang mit den relevanten und anwendbaren Bestimmungen der Straßenverkehrsordnung zu fahren. Es gilt die gesetzliche Gewährleistung des jeweiligen Landes.*

## ***KT*M POWERPARTS**

KT M PowerParts make it possible to intensify your individual style and performance on the street and on the track. Discover the options available for your KTM by visiting your nearest authorized KTM Dealer or visit:

**[www.ktm.com/ktmpowerparts](http://www.ktm.com/ktmpowerparts)**

*Mit den KTM PowerParts kannst du dein Bike aufwerten, ihm einen eigenen Look verpassen und seine Performance auf Straße und Rennstrecke verbessern. Sieh dir alle Optionen für deine KTM bei deinem autorisierten KTM-Händler an oder gehe auf:*

**[www.ktm.com/ktmpowerparts](http://www.ktm.com/ktmpowerparts)**

# KTM.COM

